

brother®

TZ
TAPE



AV
LABELS

P-touch®

9600/3600

USER'S GUIDE
GUÍA DE USUARIO

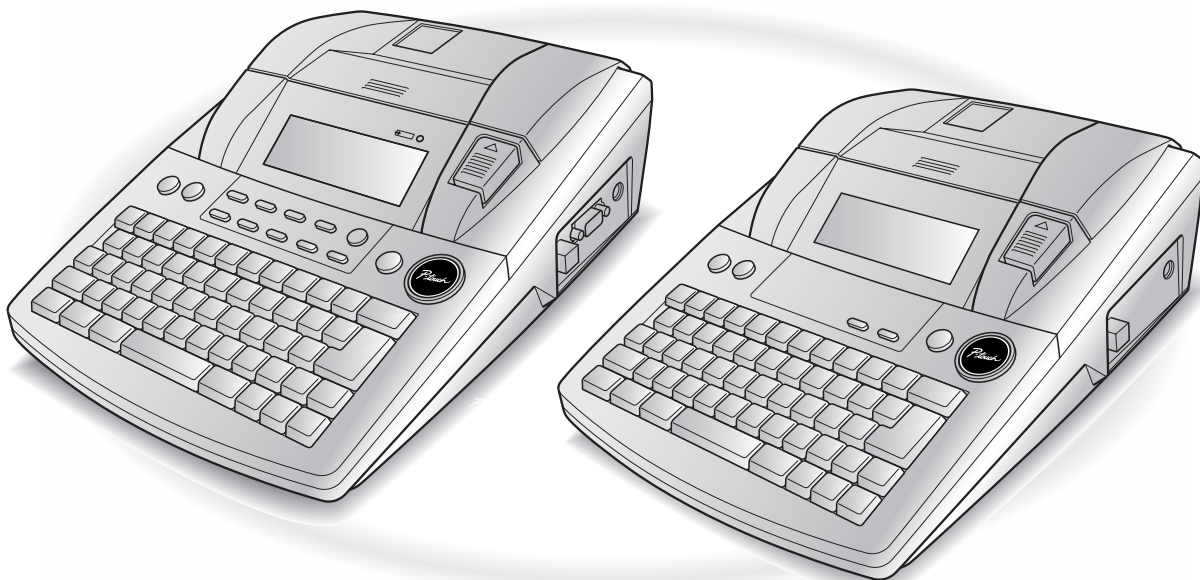

- Read this User's Guide before you start using your P-touch.
- Keep this User's Guide in a handy place for future reference.
- Antes de usar su equipo por primera vez, lea cuidadosamente esta Guía de Usuario.
- Guarde esta Guía de Usuario para futuras referencias.

PREFACE

Thank you for purchasing this P-touch!

With your new P-touch, you can create labels for any purpose. Select from a variety of frames, fonts and character styles to design beautiful custom labels. In addition, the many pre-formatted templates available make label-making quick and easy. In addition, three types of AV label cassettes can be used to create easy-to-peel-off, pre-sized address and filing labels (AV2067: 3/4" × 2 5/8" (20 mm × 67 mm) address labels, AV1957: 3/4" × 2 1/4" (19 mm × 57 mm) return address labels and AV1789: 5/8" × 3 1/2" (17 mm × 89 mm) file folder labels).

You can print professional-looking labels in no time. The quality and performance of this P-touch make it an extremely practical machine to meet all your labelling needs.

Although this P-touch is easy to use, we suggest that you read this User's Guide carefully before starting. Keep this manual nearby for future reference.

NOTE

The P-touch will make a noise when it is turned on or while it is printing; however, this does not indicate a malfunction.

Federal Communications Commission (FCC) Declaration of Conformity (For USA Only)

Responsible Party : Brother International Corporation
100 Somerset Corporate Boulevard
Bridgewater, NJ 08807-0911 USA
TEL : (908) 704-1700

declares that the product

Product Name : Brother Label Printer P-touch 9600/3600
Model Number : PT-9600/3600

complies with Part 15 of the FCC Rules. Operation is subject to the following two conditions: (1) this device may not cause harmful interference, and (2) this device must accept any interference received, including interference that may cause undesired operation.

This equipment has been tested and found to comply with the limits for a Class B digital device, pursuant to Part 15 of the FCC Rules. These limits are designed to provide reasonable protection against harmful interference in a residential installation. This equipment generates, uses, and can radiate radio frequency energy and, if not installed and used in accordance with the instructions, may cause harmful interference to radio communications. However, there is no guarantee that interference will not occur in a particular installation. If this equipment does cause harmful interference to radio or television reception, which can be determined by turning the equipment off and on, the user is encouraged to try to correct the interference by one or more of the following measures:

- Reorient or relocate the receiving antenna
- Increase the separation between the equipment and receiver.
- Connect the equipment into an outlet on a circuit different from that to which the receiver is connected.
- Consult the dealer or an experienced radio/TV technician for help.
- The enclosed interface cable should be used in order to ensure compliance with the limits for a Class B digital device.
- Changes or modifications not expressly approved by Brother Industries, Ltd. could void the user's authority to operate the equipment.

Patent numbers and patent publication numbers which are related to this product are as below:

USP4839742	USP4976558	USP5009530	USP5120147
USP4927278	USP4983058	USP5069557	

QUICK REFERENCE

Entering text

Adding a space	Space bar
Entering/Exiting Insert mode	
Adding an uppercase letter	or + Desired character
Adding a series of uppercase letters (entering Caps mode)	→ Type character
Adding a lowercase letter in Caps mode	or + desired character
Adding an accented character	+ Type character OR + → Type letter (OR) → or to select letter → or to select →
Adding a symbol	→ or to select category → or to select symbol →
Adding a new line	
Adding a new block	+
Adding a barcode	+ → Type barcode data →
Adding a special character to the barcode	+ → → or to select special character →
Changing a barcode parameter	+ → → or to select parameter → or to select setting →

Editing text

Deleting text	OR
Deleting one line of text	+
Clearing all of the text and formats	+ → or to select TEXT & FORMAT →
Clearing only the text	+ → or to select TEXT ONLY →



Formatting text

Changing formats for entire text	Code + → or to select function → or to select setting →
Changing formats for a block of text	, , or to select text block → Code + → or to select function → or to select setting →
Changing formats for a line of text	, , or to select text line → Code + → or to select function → or to select setting →
Changing the font	Code + , or → or to select FONT → or to select setting →
Changing the character size	Code + , or → or to select SIZE → or to select setting →
Changing the character width	Code + , or → or to select WIDTH → or to select setting →
Changing the character style	Code + , or → or to select STYLE1 or STYLE2 → or to select setting →
Changing the line effects	Code + , or → or to select LINE EFFECTS → or to select setting →
Changing the frame	Code + , or → or to select FRAME → or to select setting →
Changing the text alignment	Code + , or → or to select ALIGNMENT → or to select setting →
Changing the label margins	Code + → or to select T. MARGIN → or to select setting →
Changing the label length	Code + → or to select T. LENGTH → or to select setting →
Changing the block margins	Code + → or to select B. MARGIN → or to select setting →
Changing the block length	Code + or → or to select B. LENGTH → or to select setting →



Printing in reverse (mirror printing)	Code + → or to select setting →
Formatting text for a stamp	Code + → or to select setting →
Rotating the text	Code + or → or to select ROTATE → or to select setting →

Using an Auto Format template





























Creating a label or stamp from an Auto Format template	Code + or → or to select template → → Type in each line of text, then → Continue with 1 , 2 , 3 or 4
1 Printing an Auto Format template	or to select PRINT →
2 Editing the Auto Format template text	or to select EDIT MORE → → Type in each line of text, then
3 Changing the style of the Auto Format template	or to select CHANGE STYLE → → or to select format style →
4 Quitting the Auto Format function	or to select EXIT → →

Printing text

Previewing the label	Code + (or to scroll)
Changing how the labels are cut	Code + → or to select setting →
Printing using the current print options	
Feeding and cutting 1" (24 mm) of tape	
Printing many copies	Code + → or to select number (OR type number) →
Printing many copies while increasing selected text	Code + → , , or to select start of numbering field → → or to select end of numbering field → → or to select (or type) number →



Storing, recalling, deleting & printing text files

<p>Saving a file</p>	<p>Code +  →  or  to select STORE →  →  or  to select file number → Type file name → </p>
<p>Recalling a previously saved file</p>	<p>Code +  →  or  to select RECALL →  →  or  to select file number → </p>
<p>Deleting a previously saved file</p>	<p>Code +  →  or  to select CLEAR →  →  or  to select file number → Space bar so ✓ appears →  → </p>
<p>Printing a previously saved text file</p>	<p>Code +  →  or  to select PRINT →  →  or  to select file number → Space bar so ✓ appears → </p>



CONTENTS

Brother® 90 Days/One Year Limited Warranty and Replacement Service (For USA Only)	iii
Important Information	v

Chapter 1

Before You Start	1
GENERAL DESCRIPTION	2
<i>Top view</i>	<i>2</i>
<i>Bottom view</i>	<i>3</i>
<i>LCD display</i>	<i>3</i>
<i>Keyboard</i>	<i>4</i>

Chapter 2

Getting Started	5
PRECAUTIONS	6
<i>Connecting the AC adaptor</i>	<i>7</i>
<i>Turning on/off the P-touch</i>	<i>7</i>
<i>Installing/replacing a tape cassette</i>	<i>7</i>
<i>Connecting the P-touch to a computer</i>	<i>8</i>
<i>Installing the Software & Printer Driver</i>	<i>9</i>
<i>Reading the User's Guide</i>	<i>27</i>
<i>Using P-touch Editor 3.2</i>	<i>28</i>
<i>Using P-touch Quick Editor</i>	<i>30</i>
<i>Using the P-touch AV Editor</i>	<i>33</i>
<i>Uninstalling the Software & Printer Driver</i>	<i>35</i>
<i>Attaching labels</i>	<i>38</i>
<i>Assembling stamps</i>	<i>39</i>

Chapter 3

Functions	43
<i>Performing basic operations</i>	<i>44</i>
<i>Entering text</i>	<i>46</i>
<i>Editing text</i>	<i>51</i>
<i>Formatting</i>	<i>52</i>
<i>Printing</i>	<i>68</i>
<i>Storing and recalling files</i>	<i>72</i>

Chapter 4

Machine Adjustments	79
<i>Machine adjustments</i>	<i>80</i>
ERROR MESSAGE LIST	83
TROUBLESHOOTING	90
MACHINE SPECIFICATIONS	94

Appendix	95
<i>Symbols</i>	<i>96</i>
<i>Special barcode characters</i>	<i>99</i>
<i>Fonts</i>	<i>99</i>
<i>Sizes and widths</i>	<i>100</i>
<i>Type styles</i>	<i>102</i>
<i>Framing and shading patterns</i>	<i>104</i>
<i>Pre-set templates</i>	<i>105</i>
<i>Template text styles</i>	<i>110</i>
INDEX	112
ACCESSORIES (For USA Only)	116
PT-9600/3600 CONTACT INFORMATION (For USA Only)	118

Brother® 90 Days/One Year Limited Warranty and Replacement Service (For USA Only)

Who is covered:

- This limited warranty (“warranty”) is given only to the original end-use/retail purchaser (referred to in this warranty as “Original Purchaser”) of the accompanying product, consumables and accessories (collectively referred to in this warranty as “this Product”).
- If you purchased a product from someone other than an authorized Brother reseller in the United States or if the product was used (including but not limited to floor models or refurbished product), prior to your purchase you are not the Original Purchaser and the product that you purchased is not covered by this warranty.

What is covered:

- This Product includes a Machine and Consumable and Accessory Items. Consumable and Accessory Items include but are not limited to label cassettes, cutters, stamps, power adapters, cases and batteries.
- Except as otherwise provided herein, Brother warrants that the Machine and the accompanying Consumable and Accessory Items will be free from defects in materials and workmanship, when used under normal conditions.
- This warranty applies only to products purchased and used in the United States. For products purchased in, but used outside, the United States, this warranty covers only warranty service within the United States (and does not include shipping outside the United States).

What is the length of the Warranty Period(s):

- Machines have a two-stage warranty: 90 days from the original purchase date and an additional warranty up to one year from the original purchase date.
- Consumable and Accessories Items accompanying the Machine have a one-stage warranty: 90 Days from the original purchase date.

What is NOT covered:

This warranty does not cover:

- (1) Physical damage to this Product;
- (2) Damage caused by improper installation, improper or abnormal use, misuse, neglect or accident (including but not limited to transporting this Product without the proper preparation and/or packaging);
- (3) Damage caused by another device or software used with this Product (including but not limited to damage resulting from use of non Brother®-brand parts and Consumable and Accessory Items);
- (4) Consumable and Accessory Items that expired in accordance with a rated life; and,
- (5) Problems arising from other than defects in materials or workmanship.

This limited warranty is VOID if this Product has been altered or modified in any way (including but not limited to attempted warranty repair without authorization from Brother and/or alteration/removal of the serial number).

What to do if you think your Product is eligible for warranty service:

Report your issue to either our Customer Service Hotline at 1-877-478-6824 or a Brother Authorized Service Center **within the applicable warranty period**. Supply Brother or the Brother Authorized Service Center with a copy of your dated bill of sale showing that this Product was purchased within the U.S. For the name of local Brother Authorized Service Center(s), call 1-800-521-2846.

What Brother will ask you to do:

After contacting Brother or a Brother Authorized Service Center, you may be required to deliver (by hand if you prefer) or send the Product properly packaged, freight prepaid, to the Authorized Service Center together with a photocopy of your bill of sale.

You are responsible for the cost of shipping, packing product, and insurance (if you desire). You are also responsible for loss or damage to this Product in shipping.

What Brother will do:

First 90 Days: If the problem reported concerning your Machine and/or accompanying Consumable and Accessory Item(s) is covered by this warranty and if you first reported the problem to Brother or an Authorized Service Center within 90 days from the date of original purchase, Brother or its Authorized Service Center will repair or replace the Machine and/ or accompanying Consumable and Accessory Item(s) at no charge to you for parts or labor. The decision as to whether to repair or replace the Machine and/or accompanying Consumable and Accessory Item(s) is made by Brother in its sole discretion. Brother reserves the right to supply a refurbished or remanufactured replacement Machine and/or accompanying Consumable and Accessory Item(s) and use refurbished parts provided such replacement products conform to the manufacturer’s specifications for new product/parts. The repaired or replacement Machine and/or accompanying Consumable and Accessory Item(s) will be returned to you freight prepaid or made available for you to pick up at a conveniently located Authorized Service Center.

Brother® 90 Days/One Year Limited Warranty and Replacement Service (For USA Only)

91st day to 1 year:

If the problem reported concerning your Machine is covered by this warranty and if you first reported the problem after 90 days, but before 1 year from the date of original purchase, Brother will furnish, free of charge (excluding labor charges), replacement part(s) for those part(s) of the Machine determined by Brother or its Authorized Service Center to be defective. **You will be responsible for all labor charges associated with repairs made after the first 90 days from original purchase.** After 90 days from the original purchase date, accompanying Consumable and Accessory Items are no longer covered by this warranty. If the Machine and/or accompanying Consumable and Accessory Item(s) are not covered by this warranty (either stage), you will be charged for shipping the Machine and/or accompanying Consumable and Accessory Item(s) back to you.

The foregoing are your sole (i.e., only) and exclusive remedies under this warranty.

What happens when Brother elects to replace your Machine:

If you have delivered the Machine to an Authorized Service Center, the Authorized Service Center will provide you with a replacement Machine after receiving one from Brother. If you are dealing directly with Brother, Brother will send to you a replacement Machine with the understanding that you will, after receipt of the replacement Machine, supply the required proof of purchase information, together with the Machine that Brother agreed to replace. You are then expected to pack the Machine that Brother agreed to replace in the package from the replacement Machine and return it to Brother using the air bill supplied by Brother in accordance with the instructions provided by Brother. Since you will be in possession of two machines, Brother will require that you provide a valid major credit card number. Brother will issue a hold against the credit card account number that you provide until Brother receives your original Product and determines that your original Product is entitled to warranty coverage. Your credit card will be charged up to the cost of a new Product

only if: (i) you do not return your original Product to Brother within five (5) business days; (ii) the problems of your original Product are not covered by the limited warranty; (iii) the proper packaging instructions are not followed and has caused damage to the product; or (iv) the warranty period on your original Product has expired or has not been sufficiently validated with a copy of the proof of purchase (bill of sale). The replacement Machine you receive (even if refurbished or remanufactured) will be covered by the balance of the limited warranty period remaining on the original Product, plus an additional thirty (30) days. You will keep the replacement Machine that is sent to you and your original Machine shall become the property of Brother. **Retain your original accessory items and a copy of the return air bill, signed by the courier.**

Limitations:

Brother is not responsible for damage to or loss of any equipment, media, programs or data related to the use of this Product. Except for that repair or replacement as described above, Brother shall not be liable for any direct, indirect, incidental or consequential damages or specific relief. Because some states do not allow the exclusion or limitation of consequential or incidental damages, the above limitation may not apply to you.

THIS WARRANTY IS GIVEN IN LIEU OF ALL OTHER WARRANTIES, WRITTEN OR ORAL, WHETHER EXPRESSED BY AFFIRMATION, PROMISE, DESCRIPTION, DRAWING, MODEL OR SAMPLE. ANY AND ALL WARRANTIES OTHER THAN THIS ONE, WHETHER EXPRESS OR IMPLIED, INCLUDING IMPLIED WARRANTIES OF MERCHANTABILITY AND FITNESS FOR A PARTICULAR PURPOSE, ARE HEREBY DISCLAIMED.

- This Limited Warranty is the only warranty that Brother is giving for this Product. It is the *final expression and the exclusive and only statement* of Brother's obligations to you. It replaces all other agreements and understandings that you may have with Brother or its representatives.
- This warranty gives you certain rights and you may also have other rights that may vary from state to state.
- This Limited Warranty (and Brother's obligation to you) may not be changed in any way unless you and Brother sign the same piece of paper in which we (1) refer to this Product and your bill of sale date, (2) describe the change to this warranty and (3) agree to make that change.

Important: We recommend that you keep all original packing materials, in the event that you ship this product.

Important Information

Should you have questions, or need information about your Brother Product, we have a variety of support options for you to choose from:

USA-Customer Service:
Customer Service
877-478-6824 (voice)

Customer Service
901-379-1210 (fax)

Automated Faxback
800-521-2846

World Wide Web
www.brother.com

Supplies / Accessories
www.brothermall.com
or 888-879-3232

**BROTHER INTERNATIONAL CORPORATION
100 SOMERSET CORPORATE BLVD.
BRIDGEWATER, NEW JERSEY 08807-0911**

Please record your model and serial number and your date and location of Purchase below for your records. Keep this information with your proof of purchase (bill of sale) in case your Product requires service.

Model # _____

Serial # _____

Date of purchase: _____

Store where purchased: _____

Location of store: _____

Important: We recommend that you keep all original packing materials, in the event you ship this product.

Save Time - Register On-Line!

Don't stand in line at the post office or worry about lost mail. Visit us on-line at

www.registermybrother.com

Your product will immediately be registered in our database and you can be on your way!

Also, while you're there, look for contests and other exciting information!

Before You Start

GENERAL DESCRIPTION

Before You Start

Top view

P-touch 9600:

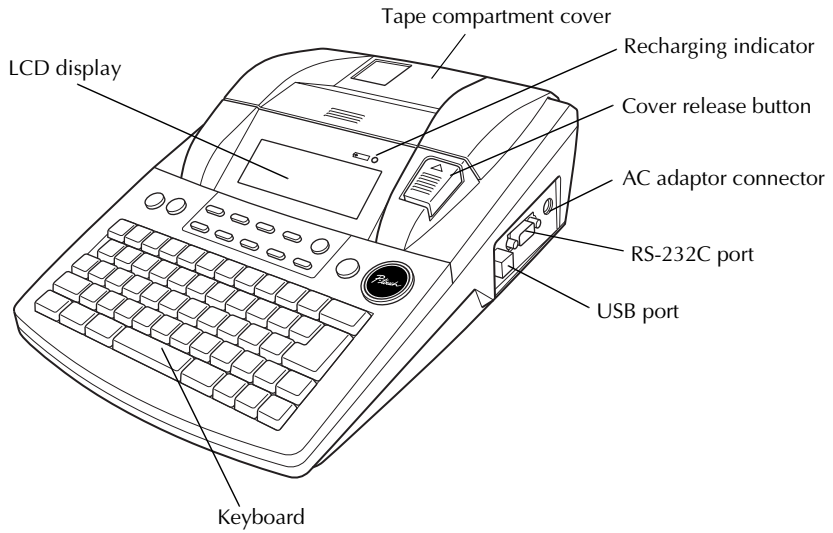

P-touch 3600:

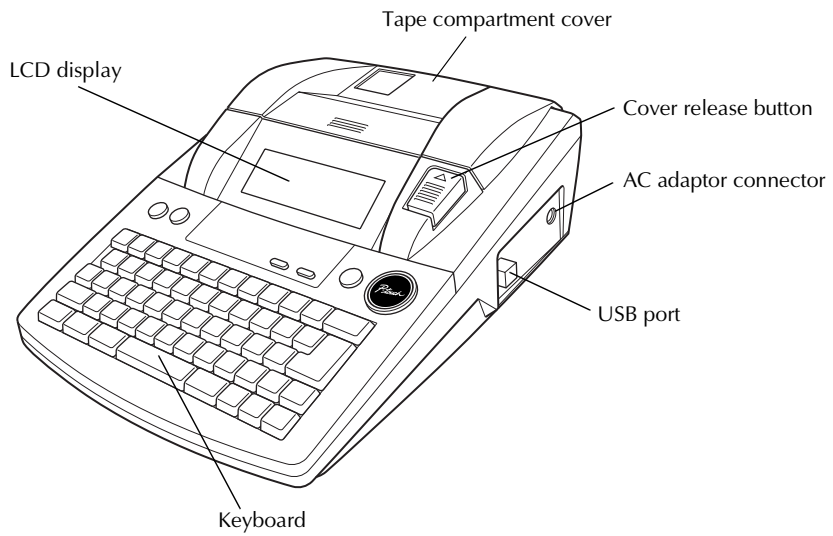

Bottom view

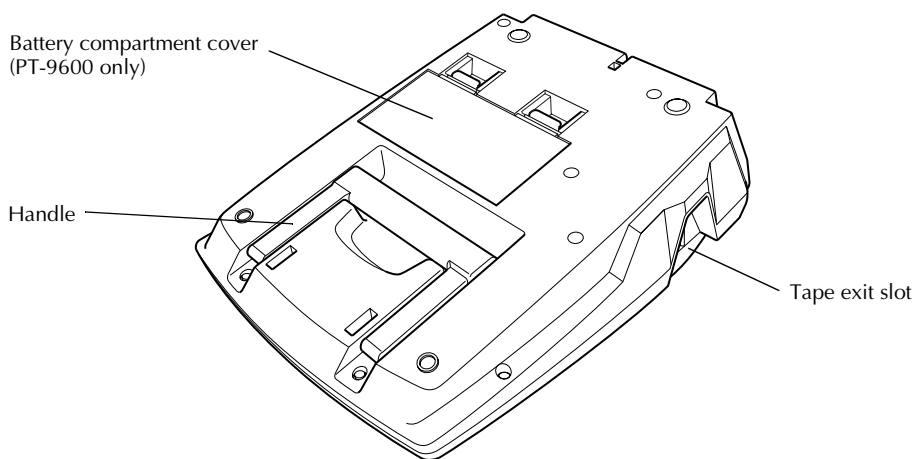

LCD display

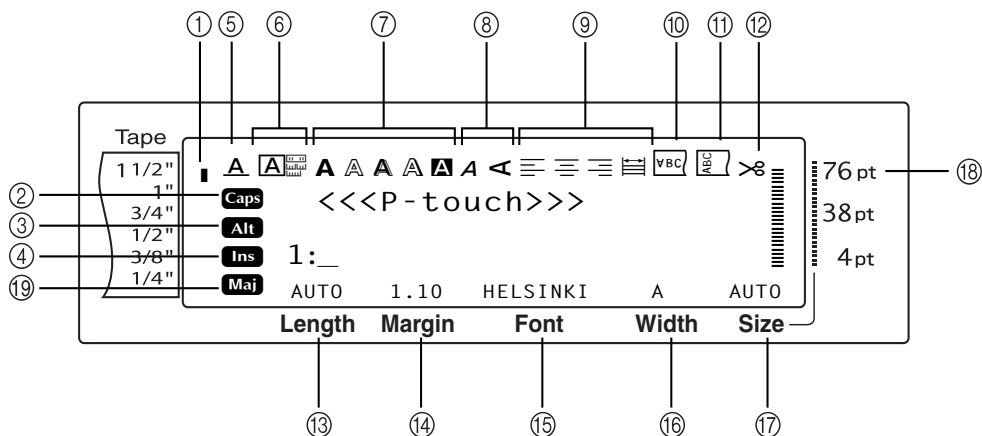

- ① Tape width indicator ⇒ p. 8
- ② Caps indicator ⇒ p. 46
- ③ Alt indicator ⇒ p. 47
- ④ Insert mode indicator ⇒ p. 46
- ⑤ Line Effects setting indicator ⇒ p. 58
- ⑥ Frame setting ⇒ p. 59
- ⑦ Style1 setting indicators ⇒ p. 57
- ⑧ Style2 setting indicators ⇒ p. 58
- ⑨ Text Alignment setting indicators ⇒ p. 60
- ⑩ Mirror Printing setting indicator ⇒ p. 65
- ⑪ Rotate setting indicator ⇒ p. 61
- ⑫ Auto Cut setting indicator ⇒ p. 68
- ⑬ Tape Length setting ⇒ p. 63
- ⑭ Tape Margin setting ⇒ p. 62
- ⑮ Font setting ⇒ p. 54
- ⑯ Character width setting ⇒ p. 56
- ⑰ Character size setting ⇒ p. 54
- ⑱ Character size setting indicator ⇒ p. 54
- ⑲ French Caps indicator ⇒ p.46

Keyboard

P-touch 9600:

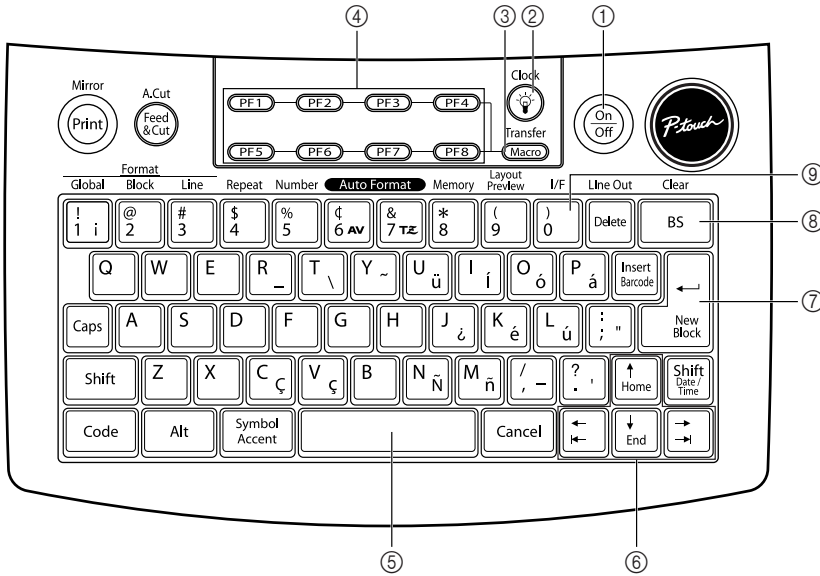

P-touch 3600:

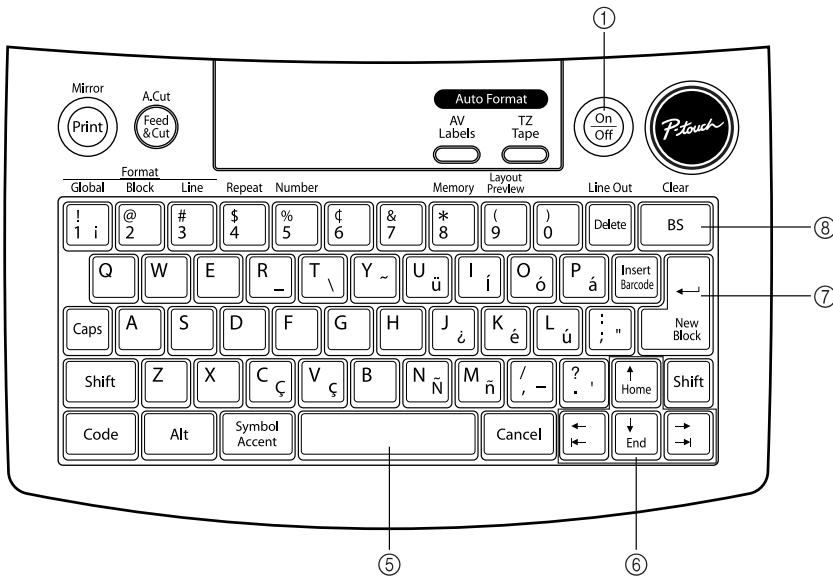



- ① Power key ⇒ p. 7
- ② Screen backlight key (PT-9600 only)
⇒ Refer to the Advanced Functions booklet.
- ③ Macro key (PT-9600 only)
⇒ Refer to the Advanced Functions booklet.
- ④ PF keys (PT-9600 only)
⇒ Refer to the Advanced Functions booklet.
- ⑤ Space bar ⇒ p. 46
- ⑥ Arrow keys ⇒ p. 44
- ⑦ Return key ⇒ p. 45
- ⑧ Backspace key ⇒ p. 51
- ⑨ Interface key (PT-9600 only)
⇒ Refer to the Advanced Functions booklet.

Before You Start

Getting Started

PRECAUTIONS

- Use only Brother TZ tapes or Brother/Avery AV labels with this machine. Do not use tapes that do not have the  or  mark.
- Do not pull on the tape being fed from the P-touch, otherwise the tape cassette may be damaged.
- Avoid using the machine in extremely dusty places. Keep it out of both direct sunlight and rain.
- Do not expose the machine to extremely high temperatures or high humidity. Never leave it on the dashboard or in the back of your car.
- Do not store tape cassettes where they would be exposed to direct sunlight, high humidity or dust.
- Do not leave any rubber or vinyl on the machine for an extended period of time, otherwise the machine may be stained.
- Do not clean the machine with alcohol or other organic solvents. Only use a soft, dry cloth.
- Do not put any foreign objects into or heavy objects on the machine.
- To avoid injuries, do not touch the cutter's edge.
- Use only the AC adaptor designed exclusively for this machine. Use of any other adaptor will void the warranty.
- Do not try to disassemble the AC adaptor.
- When the machine is not being used for a long period of time, disconnect the AC adaptor, and (for the PT-9600 only) remove the rechargeable battery to prevent it from leaking and damaging the machine.
- Use only the Ni-MH rechargeable battery designed exclusively for this machine. (PT-9600 only)
- Never try to disassemble the P-touch.
- Use only the enclosed USB interface cable. Use of any other USB cable will void the warranty.
- Avery[®] is a registered trademark of AVERY DENNISON CORPORATION.
- IBM[®] and PC-DOS[®] are trademarks of International Business Machines, Inc.
- Microsoft[®] and Windows[®] are registered trademarks of Microsoft Corp. in the US and other countries.
- Macintosh is a registered trademark of Apple Computer, Inc.
- All other software and product names mentioned are trademarks of registered trademarks of their respective companies.
- Portions of graphics filter software are based in part on the work of the Independent JPEG group.

Connecting the AC adaptor

This P-touch can be used anywhere a standard electrical outlet is available.

- 1 Insert the plug on the adaptor cord into the AC adaptor connector on the right side of the P-touch.
- 2 Insert the pronged plug on the other end of the adaptor cord into the nearest standard electrical outlet.

NOTE

- ☞ Only use the AC adaptor designed exclusively for this machine.
- ☞ If you do not intend to use this machine for an extended period of time, disconnect the AC adaptor.

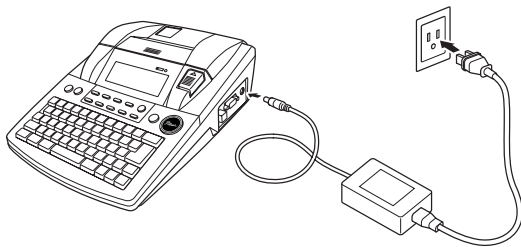

Turning on/off the P-touch

The power key (On/Off) is located in the upper-right corner of the machine's keyboard. If the P-touch has remained plugged in, the previous session's text is displayed when you turn it on again. This feature allows you to stop work on a label, turn off the machine, and return to it later without having to re-enter the text.

If the PT-9600 is being operated from its rechargeable battery, the machine will automatically turn off if no key is pressed or no operation is performed for 5 minutes.

NOTE

- ☞ Do not unplug the AC adaptor if the P-touch is plugged in and turned on, otherwise the data being edited will be erased. Be sure to turn off the P-touch before unplugging the AC adaptor.
- ☞ A PT-9600 operating from its rechargeable battery will automatically turn off if no key is pressed or no operation is performed for 5 minutes. However, if the PT-9600 is in Transfer mode or Interface mode, it will automatically turn off if no operation is performed for 30 minutes.
- ☞ If the PT-9600 is connected to a computer through a serial (RS-232C) interface cable or is printing data from the computer, it will not automatically turn off.
- ☞ If the P-touch is connected to a computer through a USB interface cable and is printing data from the computer, the P-touch will not automatically turn off.

- Press  to turn on or turn off the P-touch.

Installing/replacing a tape cassette

TZ tape cassettes are available for this machine in a wide variety of types, colors and sizes, enabling you to make distinctive color-coded and stylized labels. AV label cassettes are also available for expanded addressing and filing capabilities. This machine has been designed to allow you to change the cassettes quickly and easily.

- 1 Press the cover release button, and then lift open the tape compartment cover.

P-touch 9600:

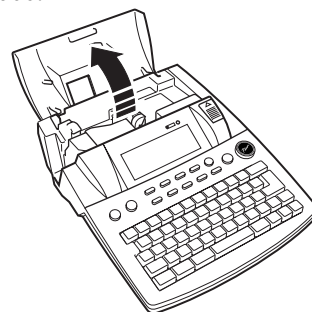

P-touch 3600:

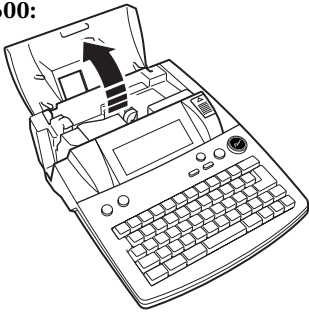

- 2 If a tape cassette is already installed and you wish to replace it, remove it by pulling it straight up.
- 3 If the ink ribbon is loose in the tape cassette to be installed, use your finger to wind the toothed wheel in the direction of the arrow on the cassette until there is no slack in the ribbon. Also, make sure that the end of the tape feeds under the tape guides.

NOTE

- For stamp and AV label cassettes, the tightening of the ink ribbon does not apply, since they are not equipped with ink ribbons.
- If you are using a new tape cassette provided with a stopper, be sure to remove the stopper.

- 4 Insert the tape cassette firmly into the tape compartment, making sure that the entire back of the cassette touches the bottom of the compartment.

NOTE

When inserting the tape cassette, make sure that the inner ribbon does not catch on the corner of the metal guide.

P-touch 9600:

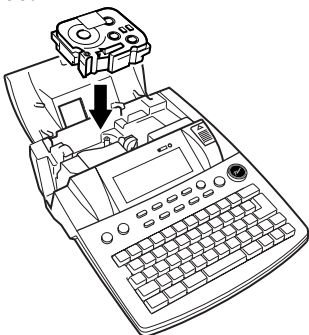

P-touch 3600:

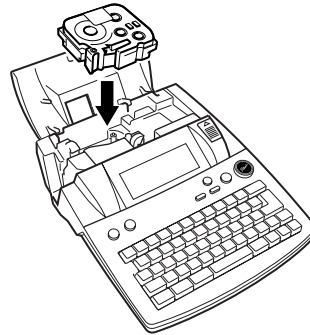

- 5 Close the compartment cover, and then press to turn on the machine, if it is off. The width of the currently installed tape is shown by the tape width indicator on the left edge of the display.



- 6 Press once to remove any slack in the tape and cut off the excess.

Connecting the P-touch to a computer

This machine is equipped with a USB port, allowing you to use a USB cable to connect the P-touch to a computer running Windows® or Mac OS, and print labels created using the P-touch Editor software.

NOTE

Do not connect the P-touch to the computer before installing the P-touch Editor software, otherwise it may not be installed correctly. Follow the installation procedure on pages 9 through 27 to install the P-touch Editor software and the printer driver, and connect the P-touch to the computer when you are instructed to do so.

To connect a computer to the P-touch through the USB port:

- 1 Insert the flat (A) connector on the USB cable into the USB port on the computer.
- 2 Insert the square (B) connector on the USB cable into the USB port on the right side of the P-touch.
- 3 Turn on the P-touch.

P-touch 9600:

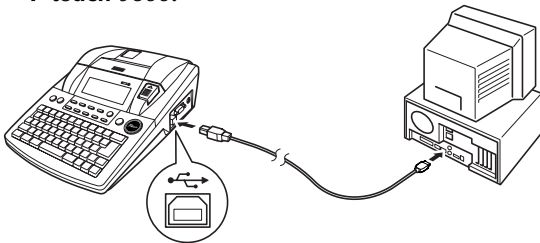

P-touch 3600:

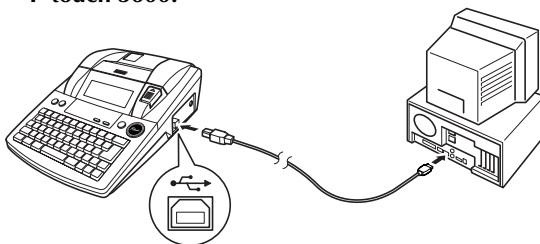

After the P-touch is connected to a computer using a USB cable, the P-touch enters Interface mode when data is sent to it from the computer.

NOTE

- ☞ To exit Interface mode for a USB connection and return to the text, press any key.
- ☞ The P-touch cannot enter Interface mode for a USB connection while it is printing, feeding tape or in Interface mode for an RS-232C connection (PT-9600 only) or while a macro is being assigned to a PF key (PT-9600 only).

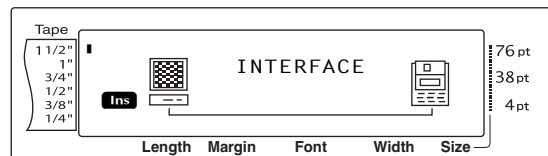

Installing the Software & Printer Driver

In order to provide even more illustration and layout features to the label-making possibilities available with your P-touch, three applications are available on the enclosed CD-ROM: P-touch Editor 3.2, P-touch Quick Editor and P-touch AV Editor (for Windows® only). With all three applications, the printer driver must also be installed in order to print labels from the P-touch.

On a Computer Running Windows®

Before installation

Check that your system configuration meets the following requirements.

Computer: IBM PC or compatible.

Operating system: Pre-installed with Microsoft® Windows® 98, 98 SE, Me, 2000 Professional or XP

NOTE

- ☞ For installation on Windows® 2000, administrator privileges are required. In addition, printing requires power user or administrator privileges. This software cannot be operated in Users groups. In addition, this software is not compatible with the Windows® 2000 Server operating system.
- ☞ With Windows® XP, printing and installation is only possible from an account with administrator privileges. These operations cannot be performed from an account with limited privileges.

Hard disk free space: At least 20 MB (100 MB for a full installation)

NOTE

Up to 100 MB of hard disk free space may be needed when printing long labels or large amounts of data.

- Memory:** At least 64 MB
- Monitor:** VGA or higher graphics card
- USB port**
- CD-ROM drive**

Installing the P-touch Editor 3.2 software

The P-touch Editor 3.2 software includes a variety of more complex functions for printing barcodes and images, enabling you to design just about any label that you can image. Install the P-touch Editor 3.2 software onto a PC as described below.

NOTE

Do not connect the P-touch to the computer before installing the software, otherwise it may not be installed correctly. Be sure to connect the P-touch only when you are instructed to do so.

To install the P-touch Editor 3.2 software

- 1 Insert the enclosed CD-ROM into the computer's CD-ROM drive. A dialog box automatically appears, allowing you to select what to install.



NOTE

If the dialog box does not automatically appear, double-click "My Computer" on the desktop, and then double-click the CD-ROM drive containing the CD-ROM. (For Windows® XP, click "My Computer" in the Start menu, and then double-click the CD-ROM drive containing the CD-ROM.) Next, double-click "Setup.exe" to display the dialog box.

- 2 Click the upper button (P-touch Editor). The InstallShield® Wizard for installing the P-touch Editor software starts up, and then the Welcome dialog box appears.

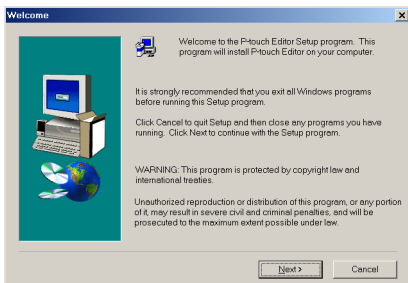

NOTE

To install just the printer driver, click the lower button (Driver). (With Windows® XP, a message appears, informing you that the printer driver has passed compatibility tests and that the Continue Anyway button should be clicked if a warning message appears. Click the OK button.)



The first Driver Setup dialog box appears, allowing you to select whether the P-touch will be connected through the USB port or the RS-232C port. Continue with the procedure in *Installing the USB printer driver* on page 17. (To install the serial printer driver, refer to the *Advanced Functions* booklet.)

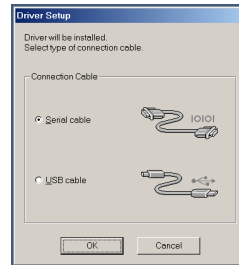

To install the P-touch Quick Editor software, click the second button from the top (P-touch Quick Editor). Continue with the procedure in *Installing the P-touch Quick Editor software* on page 12.

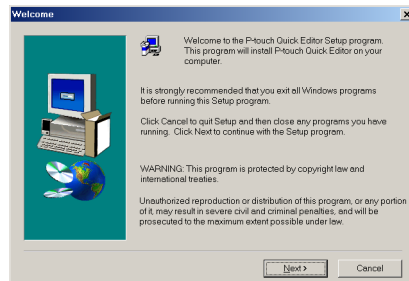

To install the P-touch AV Editor software, click the third button from the top (P-touch AV Editor). Continue with the procedure in *Installing the P-touch AV Editor software* on page 15

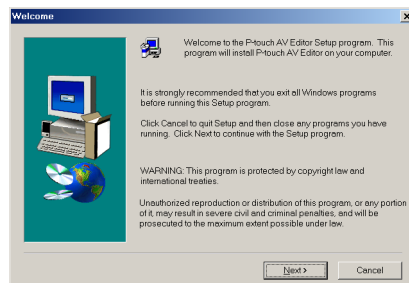

- 3 Carefully read the contents of the Welcome dialog box, and then click the Next button to continue. The User Information dialog box appears.

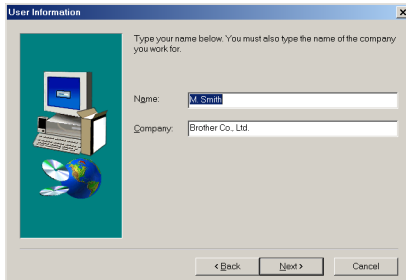

- 4 Type the necessary information into the appropriate boxes (If the information has already been registered in Windows®, it will automatically appear.), and then click the Next button. A dialog box appears, asking for confirmation of the entered information.

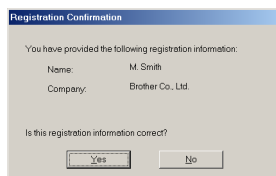

- 5 Click the Yes button to register the entered information.

NOTE

To change the registration information, click the No button, and then return to step 4.

The Setup Type dialog box appears.

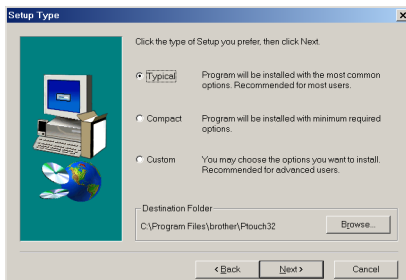

- 6 Select the installation method, and then click the Next button.

● **For a Typical or Compact installation**

Selecting “Typical” or “Compact”, then clicking the Next button immediately starts installation.

Typical: All of the basic options (P-touch Editor 3.2, Clip art, Auto Format templates, Help and fonts) are installed.

Compact: Only P-touch Editor 3.2 is installed.

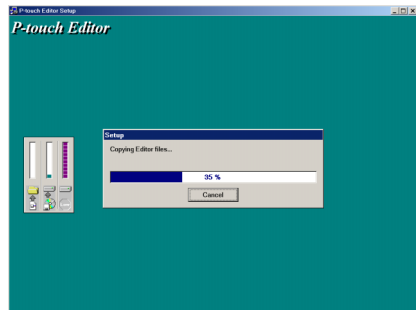

● **For a Custom installation**

Selecting “Custom”, then clicking the Next button displays a dialog box that allows you to select which options to install. Only the options with a check mark beside them will be installed. In addition to the basic options listed for a Typical installation, the User’s Guide can also be installed.

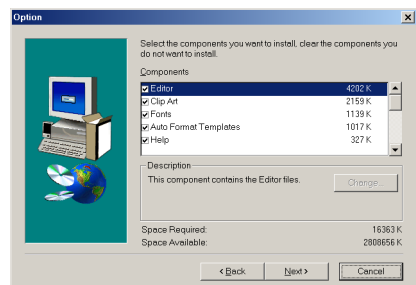

- 1) Select which options to install.

Editor: P-touch Editor 3.2 software

Clip Art: Illustrations for the P-touch Editor 3.2 Clip Art function

Fonts

Auto Format Templates: Templates for the Auto Format function

Help: Help files for P-touch Editor 3.2

User’s Guide: HTML User’s Guide for P-touch Editor 3.2 (The User’s Guide can also be viewed from the CD-ROM.)

Transfer Manager: (PT-9600 only-not compatible with the software for the PT-3600) Two applications: Transfer Manager (which allows you to transfer templates, a database linked to a template or image data to the P-touch from a computer) and Backup Manager (which allows you to back up P-touch data on a PC and transfer it back to the P-touch)

If the Change button can be clicked while an option is selected, sub-components can be selected. Click the Change button to display the Select Sub-components dialog box, and then select the sub-components that you wish to install by putting a check mark beside them.

If certain options or sub-components are not installed, some P-touch Editor functions may not be available. After selecting the desired sub-components, click the Continue button.

2) Click the Next button to begin installation.

- 7 After P-touch Editor is installed, a dialog box appears, allowing you to select whether or not to install the printer driver.

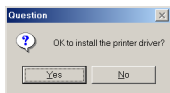

To install the printer driver, click the Yes button.

NOTE

Windows® XP only: A message appears, informing you that the printer driver has passed compatibility tests and that the Continue Anyway button should be pressed if a warning message appears. Click the OK button.

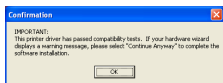

The first Driver Setup dialog box appears, allowing you to select whether the P-touch will be connected through the USB port or the RS-232C port.

Continue with the procedure in *Installing the USB printer driver* on page 17. (To install the serial printer driver, refer to the Advanced Functions booklet.)

NOTE

If the printer driver is already installed, click the No button.

- 8 When installation of P-touch Editor is finished, a dialog box appears, allowing you to upgrade P-touch Editor 3.2 so that it will be compatible with Access 2000.

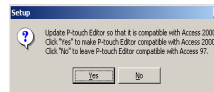

To upgrade P-touch Editor 3.2 for Access 2000, click the Yes button, and then follow the instructions that appear.

If you do not wish to upgrade P-touch Editor 3.2 for Access 2000, click the No button.

NOTE

If a dialog box appears, indicating that the installation is finished and explaining that the computer should be restarted, select the option for restarting the computer, click the Finish button to restart the computer, and then remove the CD-ROM from the CD-ROM drive.

Installing the P-touch Quick Editor software

The P-touch Quick Editor software provides quick access to the more simple label-designing features for easy text input and instant printing of labels. Install the P-touch Quick Editor software onto a PC as described below.

NOTE

Do not connect the P-touch to the computer before installing the software, otherwise it may not be installed correctly. Be sure to connect the P-touch only when you are instructed to do so.

To install the P-touch Quick Editor software

- 1 Insert the enclosed CD-ROM into the computer's CD-ROM drive. A dialog box automatically appears, allowing you to select what to install.

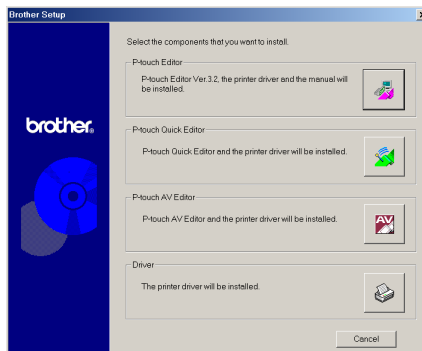

NOTE

If the dialog box does not automatically appear, double-click “My Computer” on the desktop, and then double-click the CD-ROM drive containing the CD-ROM. (For Windows® XP, click “My Computer” in the Start menu, and then double-click the CD-ROM drive containing the CD-ROM.) Next, double-click “Setup.exe” to display the dialog box.

- 2 Click the middle button (P-touch Quick Editor). The InstallShield® Wizard for installing the P-touch Quick Editor software starts up, and then the Welcome dialog box appears.

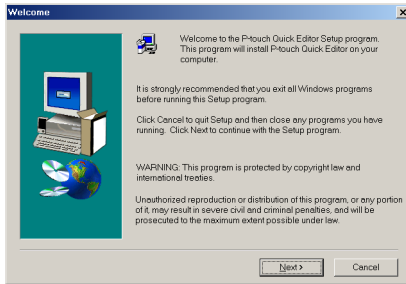

NOTE

- 3 To install just the printer driver, click the lower button (Driver). (With Windows® XP, a message appears, informing you that the printer driver has passed compatibility tests and that the Continue Anyway button should be clicked if a warning message appears. Click the OK button.)



The first Driver Setup dialog box appears, allowing you to select whether the P-touch will be connected through the USB port or the RS-232C port. Continue with the procedure in *Installing the USB printer driver* on page 17. (To install the serial printer driver, refer to the *Advanced Functions* booklet.)

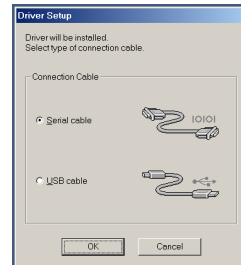

- 3 To install the P-touch Editor 3.2 software, click the upper button (P-touch Editor). Continue with the procedure in *Installing the P-touch Editor 3.2 software* on page 10.

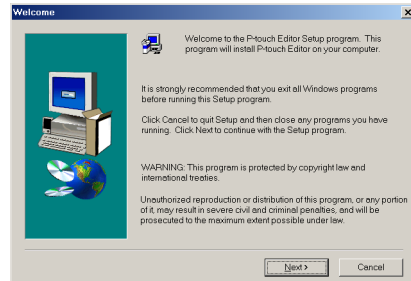

To install the P-touch AV Editor software, click the third button from the top (P-touch AV Editor). Continue with the procedure in *Installing the P-touch AV Editor software* on page 15.

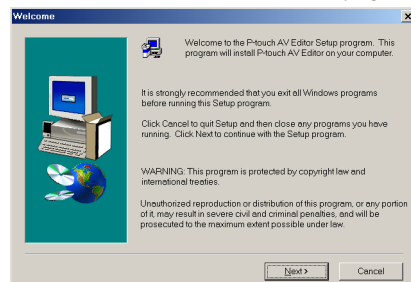

Ch. 2 Getting Started

- Carefully read the contents of the Welcome dialog box, and then click the Next button to continue. The User Information dialog box appears.

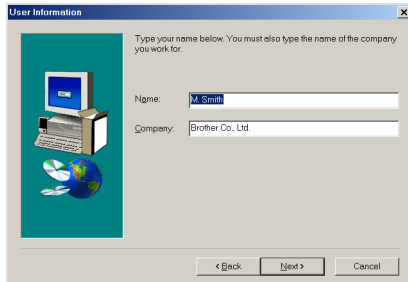

- Type the necessary information into the appropriate boxes (If the information has already been registered in Windows®, it will automatically appear.), and then click the Next button. A dialog box appears, asking for confirmation of the entered information.

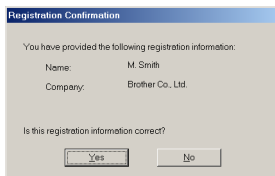

- Click the Yes button to register the entered information.

NOTE

To change the registration information, click the No button, and then return to step 4.

The Choose Destination Location dialog box appears.

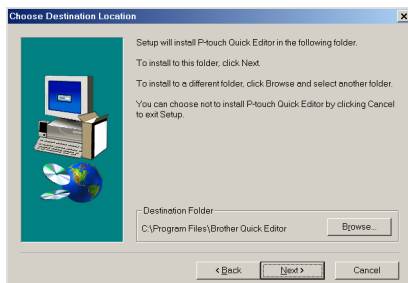

- Click the Next button to begin installation.

NOTE

To change the location where P-touch Quick Editor will be installed, click the Browse button, and then select the installation folder in the Choose Folder dialog box that appears. Then, click the OK button.

After P-touch Quick Editor is installed, a dialog box appears, allowing you to select where shortcuts to P-touch Quick Editor will be added.

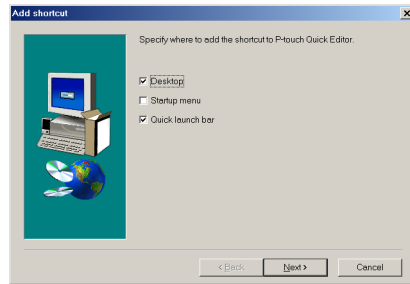

- Select the desired locations for the shortcuts, and then click the Next button. A dialog box appears, allowing you to select whether or not to install the printer driver.

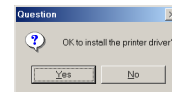

To install the printer driver, click the Yes button.

NOTE

Windows® XP only: A message appears, informing you that the printer driver has passed compatibility tests and that the Continue Anyway button should be pressed if a warning message appears. Click the OK button.

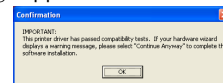

The first Driver Setup dialog box appears, allowing you to select whether the P-touch will be connected through the USB port or the RS-232C port.

Continue with the procedure in *Installing the USB printer driver* on page 17. (To install the serial printer driver, refer to the *Advanced Functions* booklet.)

NOTE

If the printer driver is already installed, click the No button. A dialog box appears explaining that installation is finished. Select "Yes, I want to restart my computer now.", click the Finish button to restart the computer, and then remove the CD-ROM from the CD-ROM drive.

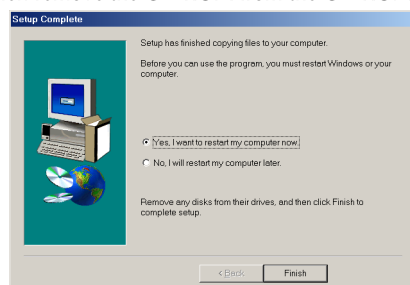

Installing the P-touch AV Editor software

The P-touch AV Editor software enables text to quickly and easily be entered and formatted for AV labels. Install the P-touch AV Editor software onto a PC as described below.

NOTE

Do not connect the P-touch to the computer before installing the software, otherwise it may not be installed correctly. Be sure to connect the P-touch when you are instructed to do so.

To install the P-touch AV Editor software

- 1 Insert the enclosed CD-ROM into the computer's CD-ROM drive. A dialog box automatically appears, allowing you to select what to install.



NOTE

If the dialog box does not automatically appear, double-click "My Computer" on the desktop, and then double-click the CD-ROM drive containing the CD-ROM. (For Windows® XP, click "My Computer" in the Start menu, and then double-click the CD-ROM drive containing the CD-ROM.) Next, double-click "Setup.exe" to display the dialog box.

- 2 Click the third button from the top (P-touch AV Editor). The InstallShield® Wizard for installing the P-touch AV Editor software starts up, and then the Welcome dialog box appears.

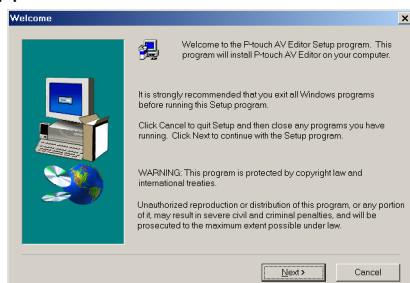

NOTE

- 3 To install just the printer driver, click the lower button (Driver). (With Windows® XP, a message appears, informing you that the printer driver has passed compatibility tests and that the Continue Anyway button should be clicked if a warning message appears. Click the OK button.)

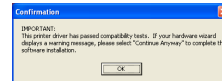

The first Driver Setup dialog box appears, allowing you to select whether the P-touch will be connected through the USB port or the RS-232C port. Continue with the procedure in *Installing the USB printer driver* on page 17. (To install the serial printer driver, refer to the *Advanced Functions* booklet.)

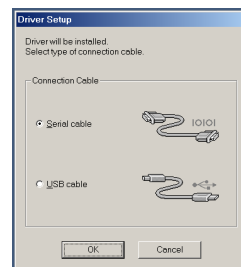

- 3 To install the P-touch Editor 3.2 software, click the upper button (P-touch Editor). Continue with the procedure in *Installing the P-touch Editor 3.2 software* on page 10.

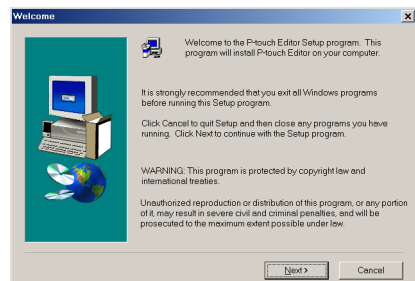

To install the P-touch Quick Editor software, click the second button from the top (P-touch Quick Editor). Continue with the procedure in *Installing the P-touch Quick Editor software* on page 12

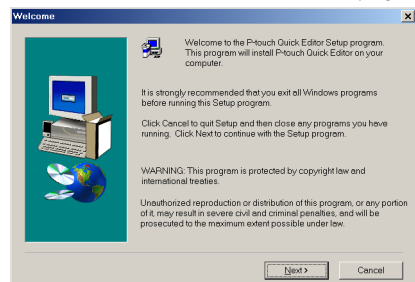

Ch. 2 Getting Started

- Carefully read the contents of the Welcome dialog box, and then click the Next button to continue. The User Information dialog box appears.

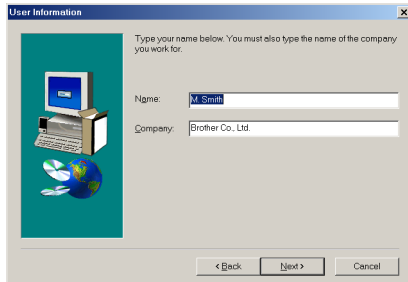

- Type the necessary information into the appropriate boxes (If the information has already been registered in Windows®, it will automatically appear.), and then click the Next button. A dialog box appears, asking for confirmation of the entered information.

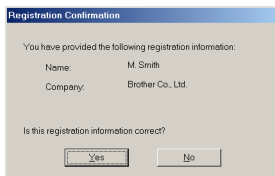

- Click the Yes button to register the entered information.

NOTE

To change the registration information, click the No button, and then return to step 4.

The Choose Destination Location dialog box appears.

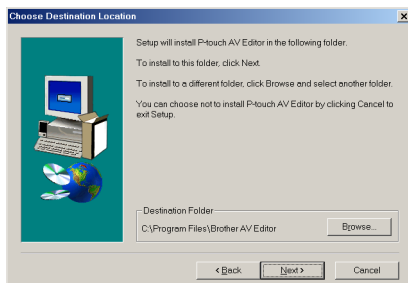

- Click the Next button to begin installation.

NOTE

To change the location where P-touch AV Editor will be installed, click the Browse button, and then select the installation folder in the Choose Folder dialog box that appears. Then, click the OK button.

After P-touch AV Editor is installed, a dialog box appears, allowing you to select where shortcuts to P-touch AV Editor will be added.

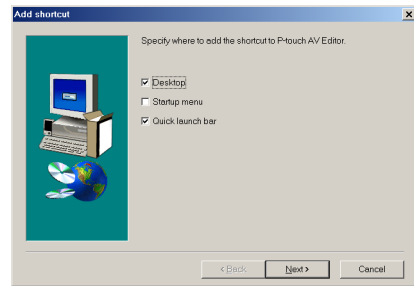

- Select the desired locations for the shortcuts, and then click the Next button. A dialog box appears, allowing you to select whether or not to install the printer driver.

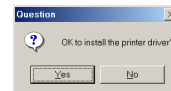

To install the printer driver, click the Yes button.

NOTE

Windows® XP only: A message appears, informing you that the printer driver has passed compatibility tests and that the Continue Anyway button should be pressed if a warning message appears. Click the OK button.

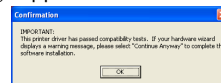

The first Driver Setup dialog box appears, allowing you to select whether the P-touch will be connected through the USB port or the RS-232C port.

Continue with the procedure in *Installing the USB printer driver* on page 17. (To install the serial printer driver, refer to the Advanced Functions booklet.)

NOTE

If the printer driver is already installed, click the No button. A dialog box appears explaining that installation is finished. Select "Yes, I want to restart my computer now.", click the Finish button to restart the computer, and then remove the CD-ROM from the CD-ROM drive.

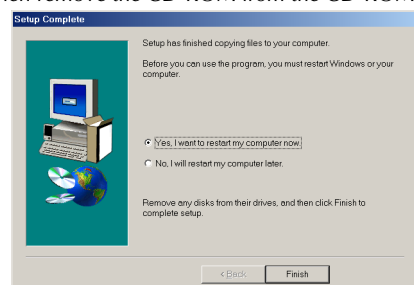

Installing the USB printer driver

With Plug-and-Play, new devices connected to the system are detected, and their drivers are automatically installed. If the P-touch 9600/3600 is to be connected through the USB port, its driver will be installed with Plug-and-Play. Be sure to read the installation instructions described below before installing the printer driver supplied on the CD-ROM.

NOTE

- Do not connect the P-touch to the computer until you are instructed to do so, otherwise the printer driver may not be installed correctly.
- The dialog boxes shown in the procedures below are for the installation of the software for the PT-9600. When installing the software for the PT-3600, the dialog boxes may be slightly different from those shown.

To install the USB printer driver

With Windows® 98, 98 SE, Me or 2000:

- In the dialog box that appears, allowing you to select whether the P-touch will be connected with a USB cable or an RS-232C cable, select "USB cable", and then click the OK button. A dialog box appears, informing you that the PT-9600/3600 printer driver will be installed.



- Click the Next button. A dialog box appears, instructing you to connect the P-touch to the computer.

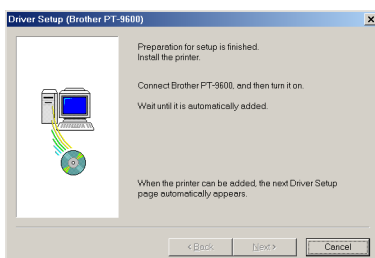

- Connect the P-touch to the computer using the enclosed USB interface cable as described on page 9, and then turn on the P-touch. A dialog box appears, indicating that the printer driver has been installed.

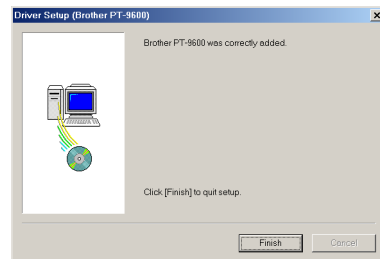

- Click the Finish button.

NOTE

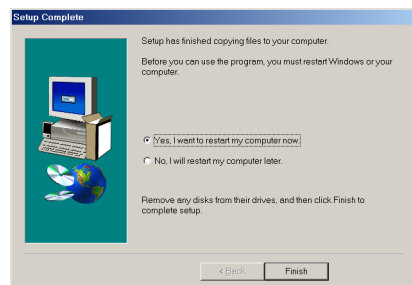

If a dialog box appears, indicating that the installation is finished and explaining that the computer should be restarted, select the option for restarting the computer, click the Finish button to restart the computer, and then remove the CD-ROM from the computer.

With Windows® XP:

- In the dialog box that appears, allowing you to select whether the P-touch will be connected with a USB cable or an RS-232C cable, select "USB cable", and then click the OK button. A dialog box appears, informing you that the PT-9600/3600 printer driver will be installed.



Ch. 2 Getting Started

- 2 Click the Next button. A dialog box appears, instructing you to connect the P-touch to the computer.

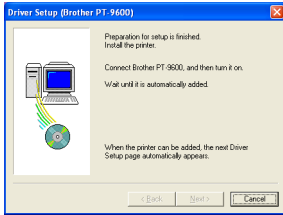

- 3 Connect the P-touch to the computer using the enclosed USB interface cable as described on page 9, and then turn on the P-touch. The first Found New Hardware Wizard dialog box appears.



- 4 Select "Install the software automatically (Recommended)", and then click the Next button. A dialog box appears, warning that the software has not passed Windows® Logo testing.



- 5 Click the Continue Anyway button to continue with the installation. A Found New Hardware Wizard dialog box appears, indicating that the Found New Hardware Wizard has finished installing the software for the PT-9600/3600.



- 6 Click the Finish button.

NOTE

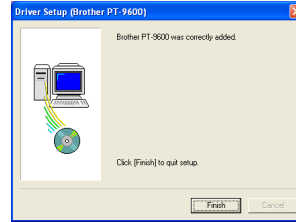

If a Driver Setup dialog box appears, indicating that the printer driver has been installed, click the Finish button.

A dialog box appears, indicating that the installation is finished.

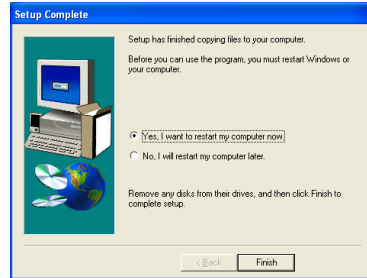

- 7 Select "Yes, I want to restart my computer now." (or "Yes, restart immediately" if the printer driver was installed separately), click the Finish button to restart the computer, and then remove the CD-ROM from the computer.

Replacing or adding a USB printer driver

To replace or add a USB printer driver

- 1 Turn off the P-touch, and then disconnect it from the computer.
- 2 Insert the enclosed CD-ROM into the computer's CD-ROM drive. A dialog box automatically appears, allowing you to select what to install.

**NOTE**

If the dialog box does not automatically appear, double-click "My Computer" on the desktop, and then double-click the CD-ROM drive containing the CD-ROM. (For Windows® XP, click "My Computer" in the Start menu, and then double-click the CD-ROM drive containing the CD-ROM.) Next, double-click "Setup.exe" to display the dialog box.

- 3 Click the lower button (Driver).

NOTE

Windows® XP only: A message appears, informing you that the printer driver has passed compatibility tests and that the Continue Anyway button should be pressed if a warning message appears. Click the OK button.

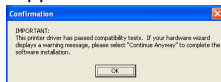

A Driver Setup dialog box appears, allowing you to select whether to replace, add or delete the PT-9600/3600 printer driver.

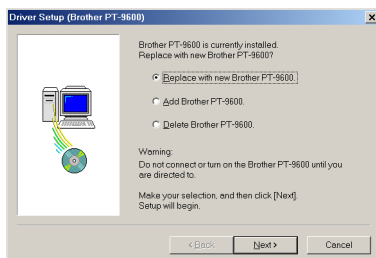

- 4 Select either "Replace with new Brother PT-9600/3600." or "Add Brother PT-9600/3600.", and then click the Next button.

NOTE

- ☞ If "Replace with new Brother PT-9600/3600." is selected, the previously installed printer driver is deleted, and replaced with a new one. Select this option when upgrading the printer driver, or when running Windows® 2000 or XP and changing to a P-touch 9600/3600 with a different serial number.
- ☞ If "Add Brother PT-9600/3600." is selected, a new printer driver is added. With a USB connection on Windows® 98 or Me, only a port is added without adding it as a new printer. Select this option when connecting and using multiple P-touch 9600/3600s with the same computer.
- ☞ To delete the printer driver, follow the procedure in *Uninstalling the printer driver* on page 35.

With Windows® 98, 98 SE, Me or 2000:

- 5 A dialog box appears, instructing you to connect the P-touch to the computer.

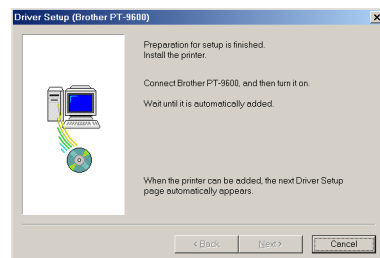

- 6 Connect the P-touch to the computer using the enclosed USB interface cable as described on page 9, and then turn on the P-touch. A dialog box appears, indicating that the printer driver has been installed.



Ch. 2 Getting Started

- 7 Click the Finish button.

NOTE

If a dialog box appears, explaining that the computer should be restarted, select the option for restarting the computer, and then click the Finish button.

With Windows® XP:

- 5 A dialog box appears, instructing you to connect the P-touch to the computer.

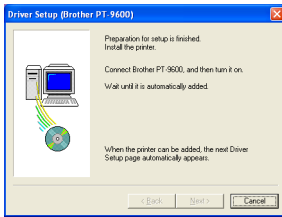

- 6 Connect the P-touch to the computer using the enclosed USB interface cable as described on page 9, and then turn on the P-touch. A dialog box appears, indicating that the printer driver has been installed. The first Found New Hardware Wizard dialog box appears.

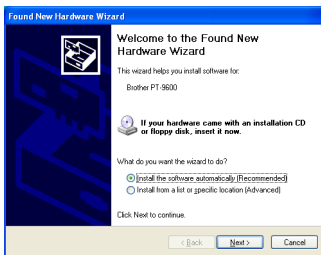

- 7 Select "Install the software automatically (Recommended)", and then click the Next button. A dialog box appears, warning that the software has not passed Windows® Logo testing.



- 8 Click the Continue Anyway button to continue with the installation. A Found New Hardware Wizard dialog box appears, indicating that the Found New Hardware Wizard has finished installing the software for the PT-9600/3600.

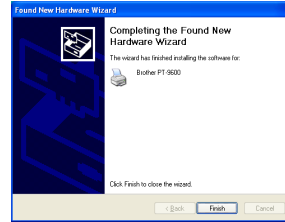

- 9 Click the Finish button. A Driver Setup dialog box appears, indicating that the printer driver has been installed.

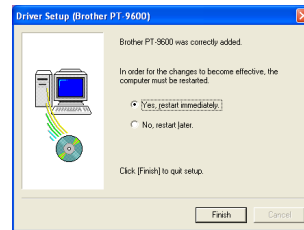

- 10 Select "Yes, restart immediately", click the Finish button to restart the computer, and then remove the CD-ROM from the computer.

On a Macintosh Computer

The Mac version of the software is for a Macintosh with an English operating system. If the software is installed on a Macintosh with an operating system in a different language, the software may not run properly.

Before installation

Check that your system configuration meets the following requirements.

Computer: Macintosh with Power PC processor

Operating system: Mac OS 8.6 to 9.X or OS X 10.1 to 10.2.3

Hard disk free space: At least 20 MB (100 MB for a full installation)

NOTE

Up to 100 MB of hard disk free space may be needed when printing long labels or large amounts of data.

Memory: At least 32 MB

USB port (installed as standard equipment)

CD-ROM drive

Installing the P-touch Editor 3.2 software

The P-touch Editor 3.2 software includes a variety of more complex functions for printing bar-codes and images, enabling you to design just about any label that you can image. Install the P-touch Editor 3.2 software onto a Macintosh as described below.

To install the P-touch Editor 3.2 software

With a Mac OS before OS X:

- 1 With the P-touch and the Macintosh turned off, connect the P-touch to the computer using the enclosed USB interface cable as described on page 9. Be sure to leave the P-touch turned off.
- 2 Turn on the Macintosh.
- 3 Insert the enclosed CD-ROM into the computer's CD-ROM drive.

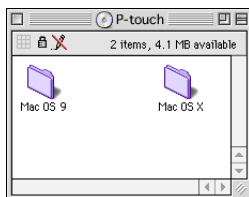

- 4 Double-click the Mac OS 9 folder to open it.

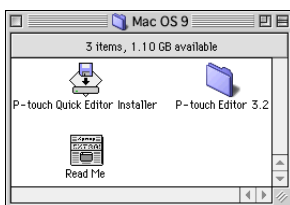

- 5 Double-click the P-touch Editor 3.2 folder to open it.

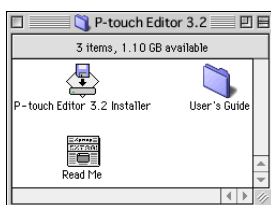

- 6 Double-click the P-touch Editor 3.2 Installer icon in the folder that appears. The installer starts up.

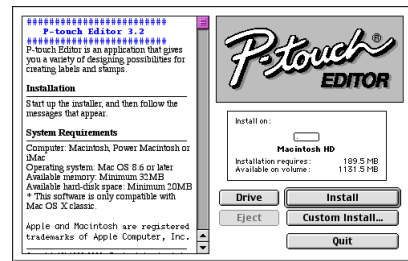

- 7 Select the installation method.

● For a basic installation

Clicking the Install button immediately starts installing all options.

NOTE

About 20 MB of available hard-disk space is needed to begin installation. In order to install all options, about 100 MB of available hard-disk space is needed. If enough hard-disk space is available, click the Install button.

● For a custom installation

Clicking the Custom Install button displays a dialog box that allows you to select which options to install.

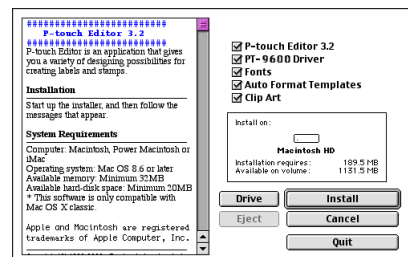

Only the options with a check mark beside them are installed. Select the options that you wish to install, and then click the Install button.

NOTE

☞ In order to print from the P-touch 9600/3600, "PT-9600/3600 Driver" must be selected for installation.

☞ If certain options are not installed, some P-touch Editor functions may not be available.

Ch. 2 Getting Started

- When the dialog box appears, indicating that the installation is finished, click the Quit button.

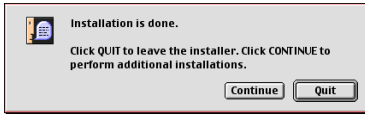

- When the dialog box appears, asking if you wish to restart the computer, click the Restart button to restart the computer.



With Mac OS X 10.1 to 10.2.3

- With the P-touch and the Macintosh turned off, connect the P-touch to the computer using the enclosed USB interface cable as described on page 9. Be sure to leave the P-touch turned off.
- Turn on the Macintosh.
- Insert the enclosed CD-ROM into the computer's CD-ROM drive.

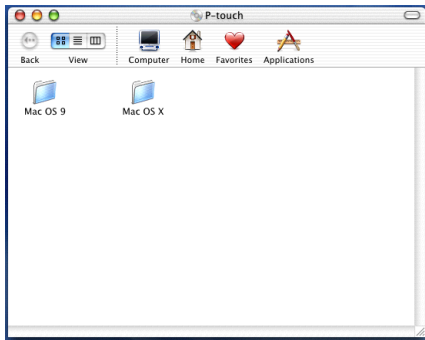

- Double-click the Mac OS X folder to open it.



- Double-click the P-touch Editor 3.2 folder to open it.



- Double-click the P-touch Editor 3.2 Installer icon in the folder that appears. The installer starts up, and then the Introduction dialog box appears.

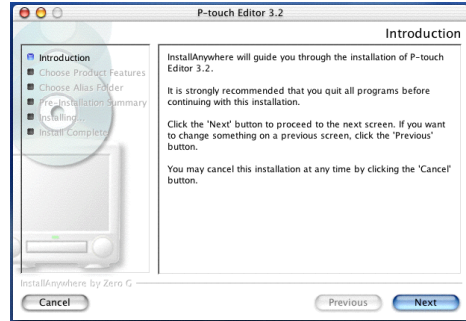

NOTE

When the Next button is pressed, a message may appear, warning that an older version of the software is installed. Be sure to uninstall the older version of the software before trying to install the new software. For details on uninstalling the software, refer to *To uninstall the P-touch Editor 3.2 software*: on page 37.

- Click the Next button. The Choose Product Components dialog box appears.

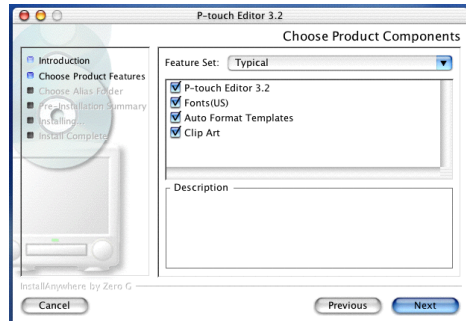

- Select the installation method.

● For a typical installation

Click the Next button to immediately start installing all options.

NOTE

About 20 MB of available hard-disk space is needed to begin installation. In order to install all options, about 100 MB of available hard-disk space is needed.

● For a minimal installation

Select "Minimal" from the Feature Set list, and then click the Next button to start installing just the P-touch Editor 3.2 application.

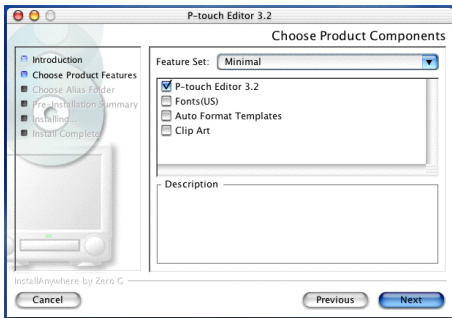

NOTE

If certain options (such as the Auto Format Templates and the Clip Art) are not installed, some P-touch Editor functions may not be available.

● **For a custom installation**

Select “Custom” from the Feature Set list to display the list of options that can be selected for installation.

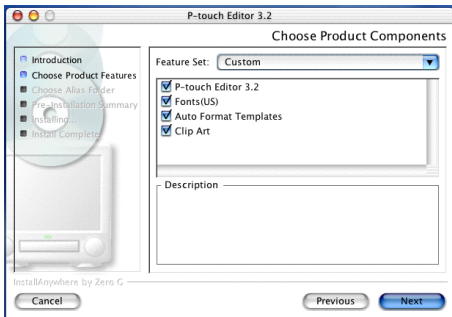

Only the options with a check mark beside them are installed. Select the options that you wish to install, and then click the Next button.

The Choose Alias Folder dialog box appears, allowing you to select where an alias to P-touch Editor 3.2 will be added.

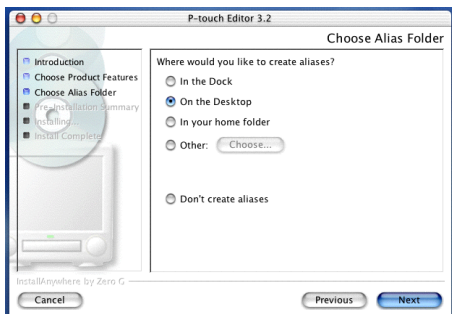

- 9 Select the desired location for the alias, and then click the Next button. A dialog box appears, allowing you to check the installation.

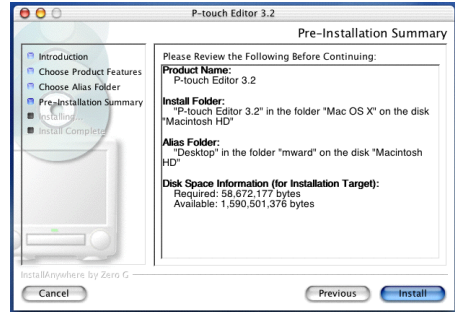

- 10 Check that the installation will be performed as desired, and then click the Install button. After P-touch Editor is installed, a dialog box appears, indicating that the installation is finished.

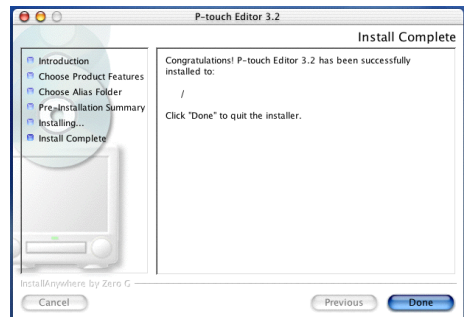

- 11 Click the Done button, and then restart the computer.

Installing the P-touch Quick Editor software

The P-touch Quick Editor software provides quick access to the more simple label-designing features for easy text input and instant printing of labels. Install the P-touch Quick Editor software onto a Macintosh as described below.

With a Mac OS before OS X:

- 1 With the P-touch and the Macintosh turned off, connect the P-touch to the computer using the enclosed USB interface cable as described on page 9. Be sure to leave the P-touch turned off.
- 2 Turn on the Macintosh.
- 3 Insert the enclosed CD-ROM into the computer's CD-ROM drive.

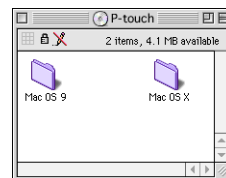

Ch. 2 Getting Started

- 4 Double-click the Mac OS 9 folder to open it.

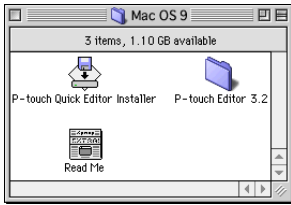

- 5 Double-click the P-touch Quick Editor Installer icon in the folder that appears. The installer starts up.

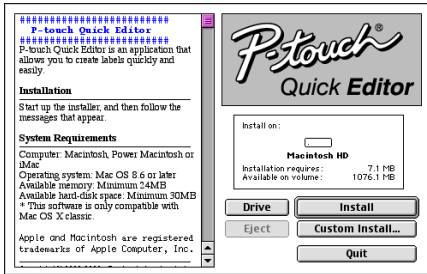

- 6 Select the installation method.

● For a basic installation

Clicking the Install button immediately starts installing the most basic options.

NOTE

About 20 MB of available hard-disk space is needed to begin installation. If enough hard-disk space is available, click the Install button.

● For a custom installation

Clicking the Custom Install button displays a dialog box that allows you to select which options to install.

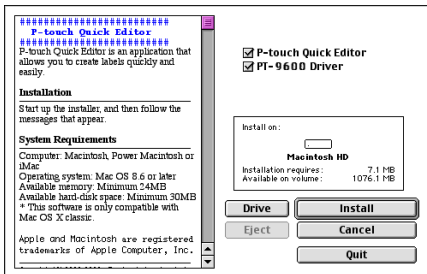

Only the options with a check mark beside them are installed. Select the options that you wish to install, and then click the Install button.

NOTE

In order to print from the P-touch 9600/3600, "PT-9600/3600 Driver" must be selected for installation.

- 7 When the dialog box appears, indicating that the installation is finished, click the Quit button.

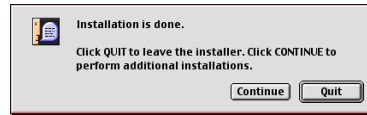

- 8 When the dialog box appears, asking if you wish to restart the computer, click the Restart button to restart the computer.



With Mac OS X 10.1 to 10.2.3:

- 1 With the P-touch and the Macintosh turned off, connect the P-touch to the computer using the enclosed USB interface cable as described on page 9. Be sure to leave the P-touch turned off.
- 2 Turn on the Macintosh.
- 3 Insert the enclosed CD-ROM into the computer's CD-ROM drive.

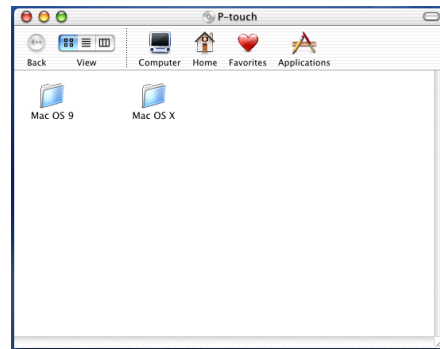

- 4 Double-click the Mac OS X folder to open it.



- 5 Double-click the P-touch Quick Editor folder to open it.

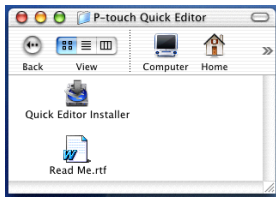

- 6 Double-click the P-touch Quick Editor Installer icon in the folder that appears. The installer starts up, and then the Introduction dialog box appears.

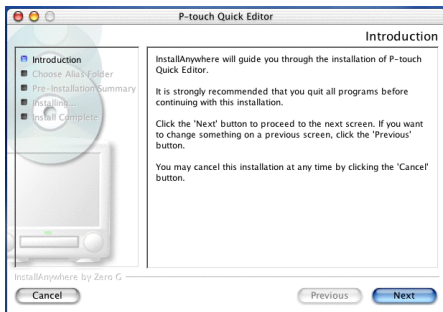
**NOTE**

When the Next button is pressed, a message may appear, warning that an older version of the software is installed. Be sure to uninstall the older version of the software before trying to install the new software. For details on uninstalling the software, refer to *To uninstall the P-touch Quick Editor software*: on page 37.

- 7 Click the Next button. The Choose Alias Folder dialog box appears, allowing you to select where an alias to P-touch Quick Editor will be added.

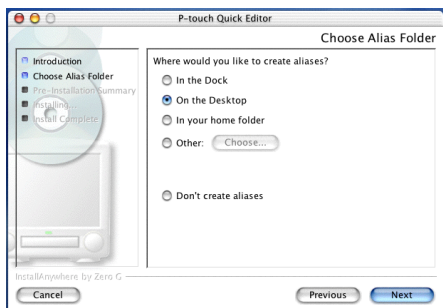

- 8 Select the desired location for the alias, and then click the Next button. A dialog box appears, allowing you to check the installation.

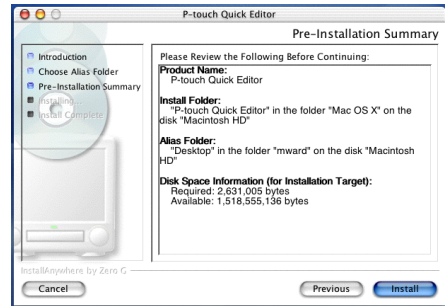

- 9 Check that the installation will be performed as desired, and then click the Install button. After P-touch Quick Editor is installed, a dialog box appears, indicating that the installation is finished.

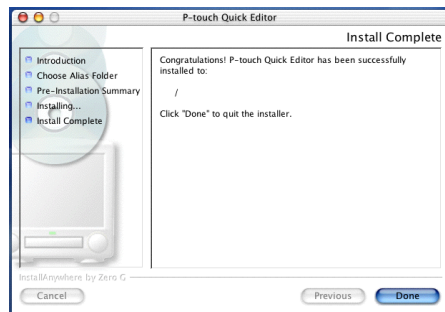

- 10 Click the Done button, and then restart the computer.

Installing the printer driver (MAC OS X 10.1 to 10.2.3)

To install the printer driver:

- 1 With the P-touch and the Macintosh turned off, connect the P-touch to the computer using the enclosed USB interface cable as described on page 9. Be sure to leave the P-touch turned off.
- 2 Turn on the Macintosh.
- 3 Insert the enclosed CD-ROM into the computer's CD-ROM drive.

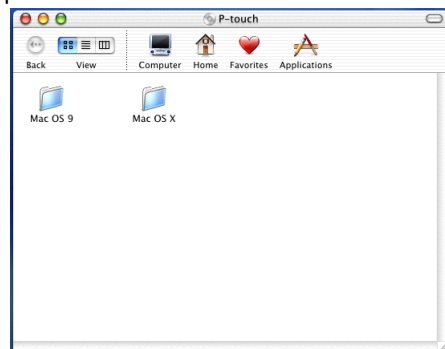

Ch. 2 Getting Started

- 4 Double-click the Mac OS X folder to open it.



- 5 Double-click the Driver Installer icon in the folder that appears. The installer starts up, and then a dialog box appears, stating that the administrator password is required in order to install software.



- 6 Click . The Authenticate dialog box appears.



- 7 Type the administrator name and password into the appropriate boxes, and then click the OK button. The Introduction dialog box appears.



- 8 Click the Continue button. A dialog box describing the system requirements appears.

NOTE

When the Continue button is pressed, a message may appear, warning that an older version of the printer driver is installed. Be sure to uninstall the older version of the printer driver before trying to install the new driver. For details on uninstalling the printer driver, refer to *To uninstall the printer driver*: on page 37.

- 9 After checking that your computer meets the specified requirements, click the Continue button. A dialog box containing the license agreement appears.
- 10 After reading the license agreement, click the Continue button. A message asking if you agree to the license agreement appears.



- 11 If you agree, click the Agree button. A dialog box appears, allowing you to select the volume where the printer driver will be installed.

NOTE

If the Disagree button is clicked, the installation will be cancelled.

- 12 Select the desired volume, and then click the Continue button. A dialog box appears, describing how the printer driver will be installed.



- 13 Click the Install button. A message appears, explaining that the computer must be restarted after the printer driver is installed.
- 14 Click the Continue Installation button. After the printer driver is installed, a dialog box appears, indicating that the installation is finished.
- 15 Click the Restart button to restart the computer.

- After the computer has started up again, connect the P-touch to the computer using the enclosed USB interface cable as described on page 9, and then turn on the P-touch.

Selecting the PT-9600/3600 as the printer

To select the printer:

With a Mac OS before OS X:

- Turn on the P-touch 9600/3600.
- Pull down the Apple menu and select "Chooser" to display the Chooser window.

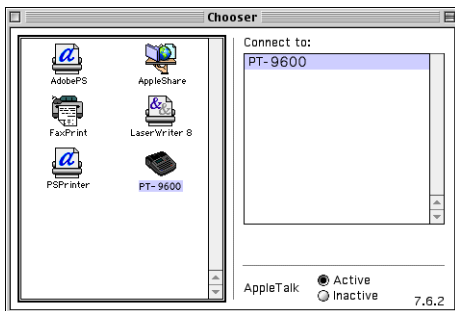

- In the list on the left, click the PT-9600/3600 icon. Then, select the appropriate printer from the list on the right.
- Close the Chooser window to confirm your settings.

With Mac OS X 10.1 to 10.2.3:

- Turn on the P-touch 9600/3600.
- Double-click the Applications folder on the Macintosh HD to open it.
- Double-click the Utilities folder to open it.
- Double-click "Print Center" to start it up.

NOTE

If no printers have been added, a message appears, allowing you to add to your list of printers. Click the Add button.

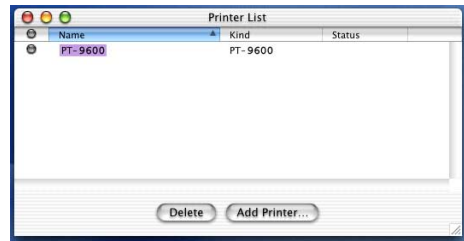

- Click the Add Printer button. A list of detected USB printers appears.
- Select "PT-9600/3600" from the USB list, and then click the Add button. The PT-9600/3600 appears in the Printer List.
- Quit Print Center.

Reading the User's Guide

The P-touch Editor User's Guide can be viewed either by inserting the CD-ROM into the drive each time you wish to refer to it or by installing it onto your computer so that it is quickly available at any time. Since the User's Guide is an HTML document, a browser is needed to read it.

On a Computer Running Windows®

To view the User's Guide from the CD-ROM:

- Start up Windows® Explorer.
- Select the CD-ROM drive.
- Double-click the Ptouch folder
- Double-click the Manual folder
- Double-click "Main.htm".

To view the User's Guide installed on the hard disk:

- Click the Start button in the taskbar to display the Start menu.
- Point to "Programs".
- Point to "P-touch Editor 3.2".
- Click "The User's Guide P-touch Editor 3.2".

On a Macintosh Computer

To view the User's Guide from the CD-ROM:

- Double-click "Main.htm" in the User's Guide folder within the P-touch Editor 3.2 folder on the CD-ROM.

To view the User's Guide installed on the hard disk:

- Double-click "Main.htm" in the User's Guide folder within the P-touch Editor 3.2 folder installed on the computer.

Using P-touch Editor 3.2

P-touch Editor 3.2 makes it easy for anyone to design and print more complex labels for almost any need imaginable.

Starting up P-touch Editor 3.2

To start up P-touch Editor 3.2:

On a computer running Windows®

- 1 Click the Start button in the taskbar to display the Start menu.
- 2 Point to "Programs".
- 3 Point to "P-touch Editor 3.2".
- 4 Click "P-touch Editor 3.2".

When P-touch Editor is started, the following window is displayed.

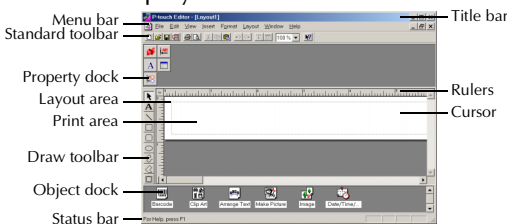

On a Macintosh computer

- Double-click the P-touch Editor 3.2 icon in the P-touch Editor 3.2 folder installed on the computer.

When P-touch Editor is started, the following window is displayed.

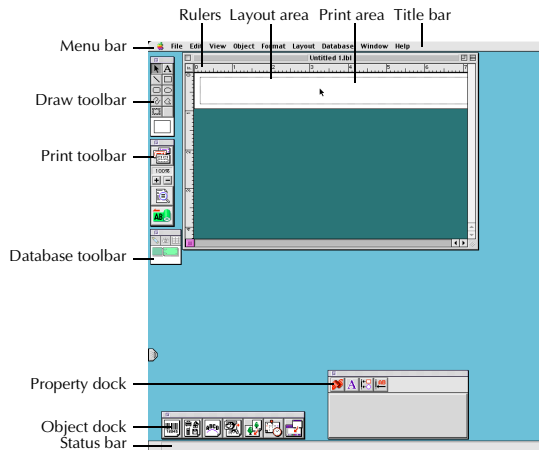

NOTE

To view the help for the Mac version of P-touch Editor 3.2, double-click "Main.htm" in the Help folder within the P-touch Editor 3.2 folder installed on the computer.

Displaying the Properties

NOTE

Although the screens shown in the following explanations are for Windows® 98, 98 SE and Me, the operations for Windows® 2000 and XP and Macintosh are the same unless specifically mentioned.

The desired Properties can be displayed by clicking the icon in the property dock.

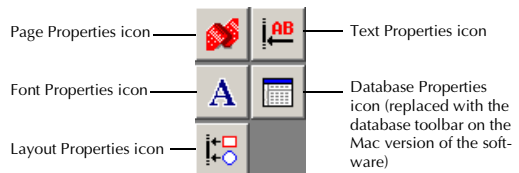

To display the Properties:

- Click the icon.

Page Properties ()

Click this button to hide the Properties.



When the P-touch 9600/3600 is selected as the printer:

Entering text

NOTE

Although the screens shown in the following explanations are for Windows® 98, 98 SE and Me, the operations for Windows® 2000 and XP and Macintosh are the same unless specifically mentioned.

- 1 Click **A** (Text button) on the draw toolbar. Text can be typed in, and the pointer changes from  (selection pointer) to **I** (I-beam pointer).
- 2 Move the I-beam pointer to the position in the layout area where you wish to type in text, and then click the left mouse button. The cursor flashes in the layout area to indicate that you can now type in text.

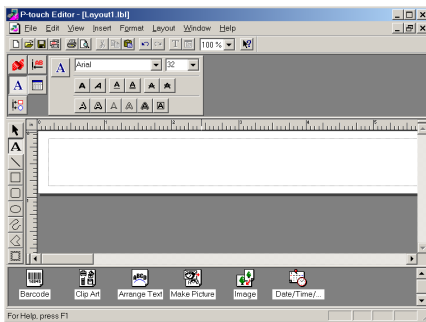

- 3 Use the computer keyboard to type in the text.

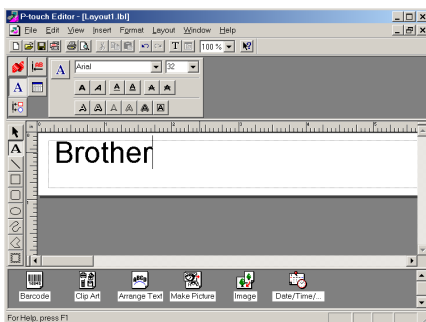

- 4 To create a new line of text, press the keyboard's Enter key.

NOTE

- ☞ With P-touch Editor 3.2, text is always typed in using the insert mode. The overwrite mode cannot be used to type in text.
- ☞ To change the font and text size, click the appropriate icon in the property dock, and then select the desired settings from the Properties that appear.
- ☞ For details, refer to Reading the User's Guide on page 27.

Notes on usage

Barcodes

Keep the following points in mind when using P-touch Editor 3.2 to print barcodes.

- Barcodes should be printed on white tape. If other colors of tape are used, the barcode reader may not be able to read the barcode correctly.
- Be sure to test the barcode reader to make sure that it can read printed barcodes in the environment where you plan to use them.
- The QR Code protocol can only be used with English. If data in any other language is entered, the barcode may not be read correctly.

Databases

Keep the following points in mind when using the database functions of P-touch Editor 3.2.

NOTE

For general details, refer to the User's Guide supplied on the P-touch Editor 3.2 CDROM.

- The database function of P-touch Editor 3.2 (Windows® version) uses database files that are compatible with Microsoft Access 97. By upgrading P-touch Editor 3.2 using a program available on the CD-ROM, P-touch Editor will become compatible with Access 2000. If P-touch Editor 3.2 has not been updated to Access 2000 during installation, refer to the Readme file located at Ptouch\EEditor\Ac2k on the CD-ROM, and start up the program.

Ch. 2 Getting Started

- P-touch Editor 3.2 can import files other than mdb files, such as csv files. Files saved as csv files with an application such as Microsoft Excel can be used with P-touch Editor. Refer to the User's Guide supplied on the P-touch Editor 3.2 CD-ROM for more details.
- Using a function available with Microsoft Access 97, Excel files can be linked to mdb files. With this function, data changed in Excel is automatically updated with the P-touch Editor.

Using P-touch Quick Editor

P-touch Quick Editor enables you to design a simple label layout quickly and easily. In addition to the various functions available through the buttons in the toolbar, right-clicking (Windows®) or holding down the Control key and clicking (Macintosh) in the label view displays a pop-up menu containing more commands.

Starting up P-touch Quick Editor

To start up P-touch Quick Editor:

On a computer running Windows®

- If a shortcut was added to the Startup menu:
 - P-touch Quick Editor automatically starts when the computer is started up.
- If a shortcut was added to the desktop:
 - Double-click the P-touch Quick Editor icon on the desktop.
- If a shortcut was added to the Quick Launch toolbar:
 - Double-click the P-touch Quick Editor icon in the Quick Launch toolbar.
- If no shortcuts were added:
 - 1 Click the Start button in the taskbar to display the Start menu.
 - 2 Point to "Programs".
 - 3 Click "P-touch Quick Editor".

When P-touch Quick Editor is started, the following window is displayed.

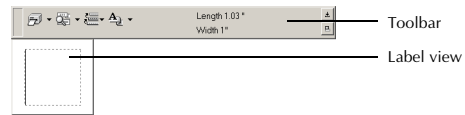

NOTE

P-touch Quick Editor can be hidden or displayed by clicking its icon in the system tray, at the right of the taskbar.

On a Macintosh computer

- Double-click the P-touch Quick Editor icon in the P-touch Quick Editor folder installed on the computer.

When P-touch Quick Editor is started, the following window is displayed.

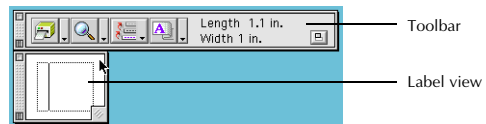

NOTE

To view the help for the Mac version of P-touch Quick Editor, double-click "Help.html" in the P-touch Quick Editor folder installed on the computer.

Specifying a label size

Before entering text, the label size must be set. A selection of preset layout sizes is available for a variety of needs.

NOTE

Although the screens shown in the following explanations are for Windows® 98, 98 SE and Me, the operations for Windows® 2000 and XP and Macintosh are the same unless specifically mentioned.

To specify the label size:

- 1 Click the arrow beside the Properties button () to display a drop-down menu.
- 2 Click [Tape Settings] to display various label format settings.

NOTE

The Tape Settings can also be displayed by selecting [View Properties], then clicking [Tape Settings] in the pop-up menu, displayed by right-clicking (Windows®) or holding down the Control key and clicking (Macintosh) in the label view.

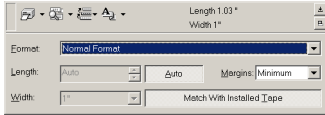

- 3 In the Format list, click the desired label format.

NOTE

- The size of the label layout can also be set by specifying the Length and Width settings or by dragging the edges of the label view until the layout is the desired size.
- Three preset label formats for AV labels are available, allowing you to easily create address or file folder labels by simply selecting the format, then entering the text.

Entering text

The entire text can quickly be formatted by specifying the font, size and alignment. In addition, a frame can be drawn around the text.

To enter text:

- 1 Click the arrow beside the Properties button () to display a drop-down menu.
- 2 Click [Text Settings] to display various text format settings.

NOTE

The Text Settings can also be displayed by selecting [View Properties], then clicking [Text Settings] in the pop-up menu, displayed by right-clicking (Windows®) or holding down the Control key and clicking (Macintosh) in the label view.

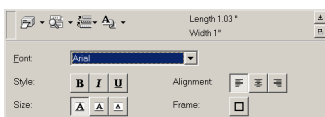

- 3 In the Text Settings Properties, select the desired text formats.

- 4 Click in the label view, and then type or import the text.

NOTE

Typing in the label view shows the text as it will appear when it is printed. However, by clicking the Change View button (), the text is displayed in the text box, giving you a clearer view of the entered text.

Importing text

Text that has already been typed in another application can easily be imported into the label.

To import text:

- 1 Select the desired text in the other application.
- 2 Import the text into the label layout either by pressing the designated shortcut keys (Windows® only) or by dragging it from the other application.

NOTE

(Windows® only) To specify the shortcut keys used to import text, right-click in the label view (or text box), and then click [Options] in the menu that appears. In the Options dialog box that appears, select the desired shortcut keys for importing text.

Using the Text History list

The 10 most recently printed texts are automatically stored for future use.

To use text from the Text History list:

- 1 Click the Text History button () to display the Text History list.
- 2 Click the desired text.

NOTE

Text selected from the Text History list replaces all text already entered in the layout.

Adding a symbol

A symbol from the various installed symbol fonts can be added at the left side of the label text.

To add a symbol to the text:

- 1 **Windows®:** Right-click in the label view (or text box), select [Symbols] in the menu that appears, and then click [Insert/Change]. The Input Symbol dialog box appears.

Macintosh: Hold down the Control key and click in the label view (or text box), select [Symbols] in the menu that appears, and then click [Insert/Change]. A dialog box displaying symbols appears.

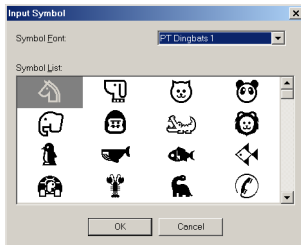

- 2 In the Symbol Font list, select the desired symbol font.
- 3 In the Symbol List view, select the desired symbol.
- 4 Click the OK button. The selected symbol is added at the left of the text.

NOTE

If a symbol has already been added to the text, it will be replaced by the newly selected symbol.

Changing the background color

The background color of the layout can be changed to suit your preference.

To change the background color:

- **Windows®:** Right-click in the label view (or text box), select [Background Color] in the menu that appears, and then click the desired color from the list.

Macintosh: Hold down the Control key and click in the label view (or text box), select [Background Color] in the menu that appears, and then click the desired color from the list.

NOTE

To select a color other than those listed, select [User Settings] (Windows®) or [User Settings] (Macintosh) from the Background Color sub-menu, create the desired color in the dialog box that appears, and then click the OK button.

Viewing the text

Layouts that are too long to fit in the screen can be scrolled by clicking the Arrange button () to view the left, the center, then the right side of the layout with each click of the button.

NOTE

If the label view (or text box) has been moved away from the tool bar, it will be docked before scrolling.

Printing

Before printing labels, certain print options can be selected.

To print a label:

- 1 Click the arrow beside the Print button () to display a drop-down menu.
- 2 Click [Print Options]. The Print dialog box appears.

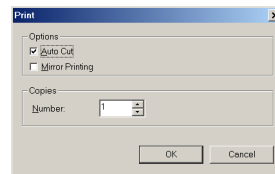

- 3 Select the desired print settings.
 - Auto Cut:** This option allows you to select whether or not to automatically cut off the label after it is printed.

NOTE

When printing multiple copies of AV labels with the **Auto Cut** check box selected, each label is cut off after it is printed. If the **Auto Cut** check box is cleared, the string of labels are cut off only after they have all been printed.

Mirror Printing (for TZ tape only): This option allows you to print the text in reverse so that it is perfect for attaching to the inside of windows®.

Copies: This option allows you to enter the number of copies to be printed.

- 4 **Windows®:** Click the OK button to start printing.

Macintosh: Click the Print button. The layout is printed.

NOTE

If you want to start printing without changing the print options simply click the Print button () or click the arrow beside the Print button and click [Print].

Hiding/displaying P-touch Quick Editor (Windows[®] only)

P-touch Quick Editor can be hidden by clicking the Hide button (). Re-display P-touch Quick Editor by clicking its icon in the system tray, at the right of the taskbar.

Quitting P-touch Quick Editor

To quit P-touch Quick Editor:

On a computer running Windows[®]

Do either of the following:

- Right-click the P-touch Quick Editor icon in the system tray, and then click [Exit] in the menu that appears.
- Right-click in the label view (or text box), and then click [Exit] in the menu that appears.

On a Macintosh computer

Do either of the following:

- Click [Quit] in the [File] menu
- Hold down the Control key and click in the label view (or text box), and then click [Quit] in the menu that appears.

Using the P-touch AV Editor

The P-touch AV Editor enables you to quickly and easily enter and format text for an AV label. In addition to the various functions available through the buttons in the toolbar, right-clicking anywhere in the P-touch AV Editor window displays a pop-up menu containing more commands.

Starting up P-touch AV Editor

- If a shortcut was added to the Startup menu:
 - P-touch AV Editor automatically starts when the computer is started up.
- If a shortcut was added to the desktop:
 - Double-click the P-touch AV Editor icon on the desktop.
- If a shortcut was added to the Quick Launch toolbar:
 - Double-click the P-touch AV Editor icon in the Quick Launch toolbar.
- If no shortcuts were added:
 - ① Click the Start button in the taskbar to display the Start menu.
 - ② Select "Programs".
 - ③ Click "P-touch AV Editor".

When P-touch AV Editor is started, the following window is displayed.

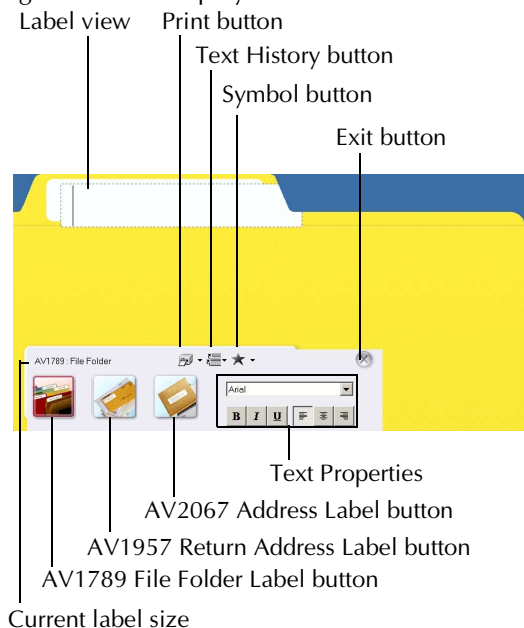

Selecting an AV label size

With P-touch AV Editor, three preset label formats for AV labels are available for creating AV2067 address labels, AV1957 return address labels or AV1789 file folder labels.

- Click the button for the desired label size. The label view changes to the format for the selected size.

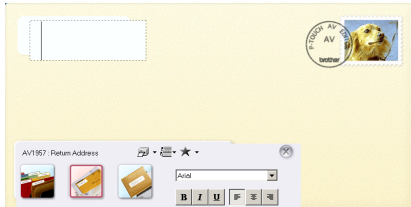

Adding a symbol

A symbol from the various installed symbol fonts can be added at the left side of the label.

- 1 Click  (Symbol button). The Input Symbol dialog box appears.

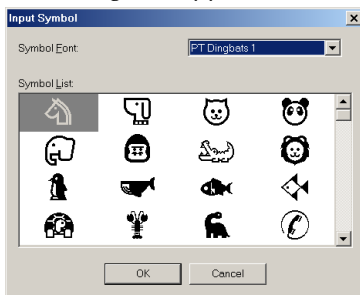

- 2 In the Symbol Font list, select the desired symbol font.
- 3 In the Symbol List view, select the desired symbol.
- 4 Click the OK button. The selected symbol is added to the left of the text.

NOTE

If a symbol has already been added to the text, it will be replaced by the newly selected symbol. To remove a symbol that has been added, click the arrow beside the Symbol button, and then click [Delete] in the drop-down menu that appears.

Entering text

As the text is typed in, its size is automatically adjusted so that all of the text fits within the print area.

- Click in the label view, and then type in the text.

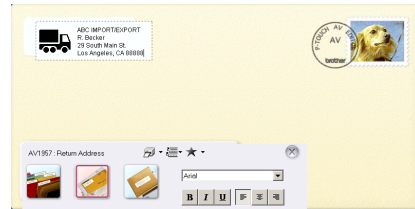

NOTE

To create a new line of text, press the Enter key on the keyboard.

To import text from a different application, select the desired text in the other application, and then either press the designated shortcut keys or drag the text from the other application. (The shortcut keys for importing text can be specified by right-clicking in the P-touch AV Editor window, then clicking [Options] in the menu that appears.)

Ten of the most recently printed texts are automatically stored for future use. To use text from the Text History list, click  (Text History button), and then click the desired text.

Formatting text

The entire text can easily be formatted by changing the font, style and alignment.

- In the Text Properties, select the desired text formats.

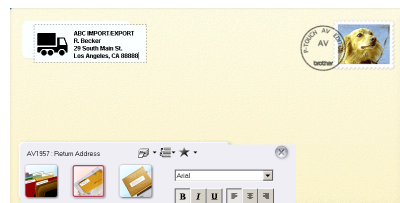

Printing

Before AV labels are printed, certain printing options can be selected.

- 1 Click the arrow beside  (Print button) to display a drop-down menu.
- 2 Click [Print Options]. The Print dialog box appears.
- 3 Select the desired print settings.
 - Auto Cut:** This option allows you to select whether or not to automatically cut off the label after it is printed.

NOTE

When printing multiple copies of AV labels with the **Auto Cut** check box selected, each label is cut off after it is printed. If the **Auto Cut** check box is cleared, the string of labels are cut off only after they have all been printed.

Mirror Printing: This option allows you to print the text in reverse so that it is perfect for attaching to the inside of windows®.

Copies: This option allows you to enter the number of copies to be printed.

- 4 Click the OK button to start printing.

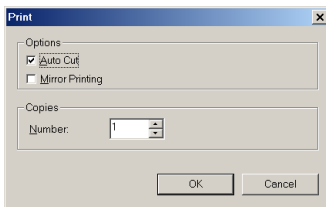
**NOTE**

If you want to start printing without changing the print options simply click



(Print button) or click the arrow beside the Print button and click [Print].

Quitting P-touch AV Editor

Do either of the following:

- Click the Exit button.
- Right-click in the P-touch AV Editor window, and then click [Exit] in the menu that appears.

Uninstalling the Software & Printer Driver

On a Computer Running Windows®

Uninstalling the software

Uninstall the P-touch Editor 3.2, the P-touch Quick Editor or the P-touch AV Editor software from a PC as described below.

To uninstall the software:

- 1 Start up Windows® 98, 98 SE, Me, 2000 or XP.
- 2 Click the Start button in the taskbar, select "Settings", and then click "Control Panel".
With Windows® XP, click the Start button in the taskbar, and then click "Control Panel".
- 3 In the Control Panel window, double-click "Add/Remove Programs" ("Add or Remove Programs" in Windows® XP).

NOTE

The dialog box that appears may differ depending on the operating system being used.

- 4 In the Add/Remove Programs Properties dialog box, select "P-touch Editor 3.2" (to delete the P-touch Editor 3.2 software), "P-touch Quick Editor" (to delete the P-touch Quick Editor software) or "P-touch AV Editor" (to delete the P-touch AV Editor software), and then click the Add/Remove button (Change/Remove button in Windows® XP).
- 5 A message appears, asking if you wish to delete the selected application. Click the Yes button to delete the application.

NOTE

If you do not wish to delete the application, click the No button.

- 6 In the dialog box that appears, indicating that the application is deleted, click the OK button.

Uninstalling the printer driver

Uninstall the PT-9600/3600 printer driver from a PC as described below.

To uninstall the printer driver:

- ❶ Turn off the P-touch 9600/3600, and then disconnect it from the computer.
- ❷ Insert the enclosed CD-ROM into the computer's CD-ROM drive. A dialog box automatically appears, allowing you to select what to install.

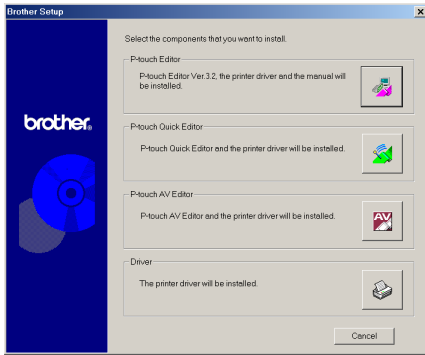

NOTE

If the dialog box does not automatically appear, double-click "My Computer" on the desktop, and then double-click the CD-ROM drive containing the CD-ROM. (For Windows® XP, click "My Computer" in the Start menu, and then double-click the CD-ROM drive containing the CD-ROM.) Next, double-click "Setup.exe" to display the dialog box.

- ❸ Click the lower button (Driver).

NOTE

Windows® XP only: A message appears, informing you that the printer driver has passed compatibility tests and that the Continue Anyway button should be pressed if a warning message appears. Click the OK button.



A Driver Setup dialog box appears, allowing you to select whether to replace, add or delete the PT-9600/3600 printer driver.

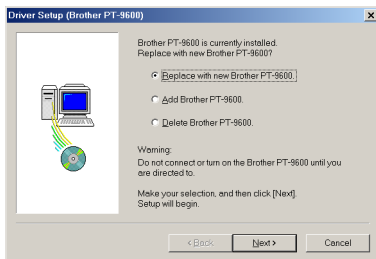

- ❹ Select "Delete Brother PT-9600/3600.", and then click the Next button. A dialog box appears, asking for confirmation to delete all PT-9600/3600 printer drivers.

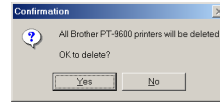

- ❺ Click the Yes button. A dialog box appears, indicating that the printer drivers have been deleted.

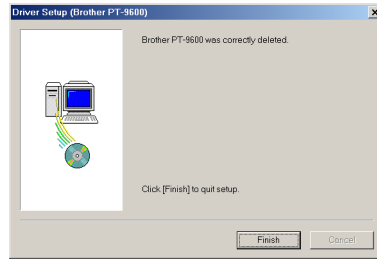

- ❻ Click the Finish button.

NOTE

If a dialog box appears, explaining that the computer should be restarted, select the option for restarting the computer, and then click the Finish button.

On a Macintosh Computer

Uninstall the P-touch Editor 3.2 software, the P-touch Quick Editor software or the PT-9600/3600 printer driver from a Macintosh as described below.

NOTE

Before deleting the printer driver, be sure that the P-touch is turned off and disconnected from the computer.

With a Mac OS before OS X:

To uninstall the software and printer driver:

- ❶ Drag the following to the Trash icon:
 - P-touch Editor 3.2 folder (to delete the P-touch Editor 3.2 software)
 - P-touch Quick Editor folder (to delete the P-touch Quick Editor software)
- ❷ In the System Folder, open the Extensions folder.
- ❸ Drag the following to the Trash icon:
 - PT-9600/3600 icon (to delete the printer driver)

- USB PT-9600/3600 Extension icon (to delete the printer driver)
- ④ In the System Folder, open the Preferences folder.
 - ⑤ Drag the following to the Trash icon.
 - P-touch Editor 3.2 Prefs icon (for the P-touch Editor 3.2 software)
 - P-touch Quick Editor Prefs icon (for the P-touch Quick Editor software)
 - PT-9600/3600 Prefs icon (for the printer driver)

With Mac OS X 10.1 to 10.2.3:

To uninstall the P-touch Editor 3.2 software:

- ① Double-click the Applications folder on the Macintosh HD to open it.
- ② Double-click the P-touch Editor 3.2 folder to open it.
- ③ Double-click the Uninstall P-touch folder.
- ④ Double-click the Uninstall P-touch icon in the folder that appears. The uninstaller starts up.
- ⑤ Click the Uninstall button. After P-touch Editor 3.2 is removed, a dialog box appears, indicating that the uninstallation is finished.
- ⑥ Click the Quit button.

To uninstall the P-touch Quick Editor software:

- ① Double-click the Applications folder on the Macintosh HD to open it.
- ② Double-click the P-touch Quick Editor folder to open it.
- ③ Double-click the Uninstall P-touch folder.
- ④ Double-click the Uninstall P-touch icon in the folder that appears. The uninstaller starts up.
- ⑤ Click the Uninstall button. After P-touch Quick Editor is removed, a dialog box appears, indicating that the uninstallation is finished.
- ⑥ Click the Quit button.

To uninstall the printer driver:

- ① Disconnect the USB cable from the USB port on the P-touch.

- ② Double-click the Applications folder on the Macintosh HD to open it.
- ③ Double-click the Utilities folder to open it.
- ④ Double-click the Print Center icon to start up Print Center.
- ⑤ Check that "PT-9600/3600" does not appear in the Printer List. If it is listed, select it, and then click the Delete button to delete it.
- ⑥ Quit Print Center.
- ⑦ In the Library folder, open the Printers folder, and then open the Brother folder.
- ⑧ Drag the following to the Trash icon.
 - PT9600/3600PDE.plugin
 - PT9600/3600PM.plugin

Attaching labels

Laminated tape

The backing from labels printed on laminated tapes can easily be removed if an Auto Cut setting with a half cut (1, 3, 5 or 7) was used (refer to page 68).

Iron-on transfer tape

Iron-on transfer tape is used to transfer your text onto garments using an iron.

- 1 Insert an iron-on transfer tape cassette, press  to print the text and cut off the label.
- 2 Iron the garment to flatten it before transferring the text.
- 3 Place the label on the garment at the location where you wish the text to be transferred.
- 4 Set the iron to cotton (302 to 356 °F (150 to 180 °C)), and then press down on the label with the iron for about 15 seconds.
- 5 Allow the iron-on transfer to cool (for about 60 seconds), and then carefully remove the backing paper.

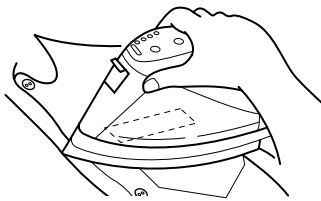

NOTE

- ☞ White garments made from 100% cotton with a plain (smooth) surface are best for iron-on transfers. You can also make transfers to garments made from 100% linen or cotton/polyester blends as long as they have a plain (smooth) surface.
- ☞ The label will not adhere properly to any cloth with a rough surface, such as pile or denim, or with a waterproof surface. Heat-sensitive materials, such as nylon, acetate or other similar fibers, are also unsuitable as they may be damaged when pressing with an iron at a high temperature.
- ☞ Do not move the iron while pressing, otherwise the label may move out of the desired position. Press the iron straight down onto the cloth.
- ☞ After the backing tape has been removed, the transferred label may appear glossy. In addition, some white spots may have appeared on the label if it was touched while the backing tape was peeled off. These can be removed by ironing over the label with a piece of cloth placed between the label and the iron.
- ☞ Since the transferred label cannot be removed once it is applied, make all transfers with care.

Washing

Garments with transfer labels can be washed over 20 times if the label has been transferred correctly. Normal biological and non-biological household detergents may be used.

The label may become discolor if the garment is placed in bleach for an extended length of time. Be careful that hard objects such as buckles or buttons do not come into contact with the label during the wash.

Do not dry clean garments that have had transfer labels applied.

Drying

Garments with transfer labels may be dried either inside or outside out.

Do not tumble dry. The transfers will come off and may stick to other items of clothing.

Ironing

Iron garments with transfers using normal temperature settings.

Be sure to place a piece of cloth between the iron and the label when you iron over it to prevent the label from sticking to the iron.

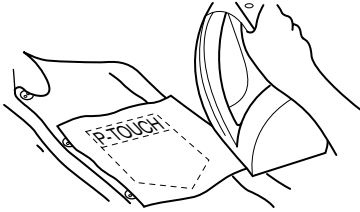

The labels are non-toxic, however, please maintain the usual precautions, such as not placing them in your mouth, etc.

Fabric tape

Fabric tape is used to attach a piece of fabric printed with your text onto garments using an iron. After printing the text onto fabric tape and cutting off the label using scissors, place the label on an ironed garment at the location where you wish to attach it in such a way that the printed text can be read correctly. Cover the label with another piece of cloth and use an iron set to a medium-high temperature (320 to 356 °F (160 to 180 °C)) to press down firmly for 15 to 30 seconds. For more details, refer to the instructions included with the fabric tape cassette.

Assembling stamps

In addition to labels, your P-touch can be used to make custom, pre-inked stamps for various uses (optional stamp kit required). Simply design your own customized stamps using one of the pre-formatted stamp templates, and then affix the printed stamp stencil to a self-inking stamp film holder.

- ❶ Install a stamp film cassette, and then format the stamp text in either of the following ways:
 - a) Select a pre-formatted stamp template from those available with the Auto Format function (refer to page 66).
 - b) Type in text, and then set the Stamp function to **ON** (refer to page 65).

NOTE

If an Auto Format stamp template is used, it is not necessary to set the Stamp function to **ON**.

- ❸ Print out the stamp stencil and remove its backing paper.
- ❹ Remove the frame from around the stamp holder ink pad, one end at a time, and then remove the protective seal covering the ink pad.

NOTE

- ⓘ If the stamp holder already contains a stamp film, hold the stamp over a piece of scrap paper and remove the stamp frame by pulling it off, one end at a time. Then, slowly peel off the stamp film. Be careful that the ink does not splatter.
- ⓘ Keep the stamp film holder out of the reach of children.
- ⓘ Avoid getting ink in your eyes or mouth. If ink gets in your eyes or mouth, immediately wash it with fresh water for several minutes and consult a doctor.
- ⓘ Keep ink off skin, clothes and important papers. Immediately use soap to wash skin that has come in contact with ink. Even washing may not remove all ink.

- ❺ With the glossy side of the stamp film facing up, align one end of the stamp film with the slit in the side of the stamp holder.

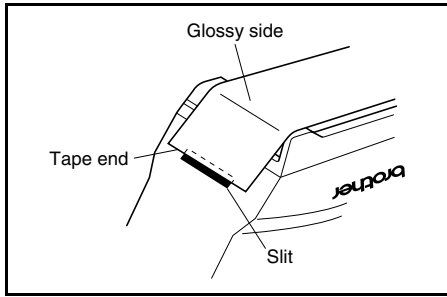

- 6 Hold the end of the stamp film in place with your thumb, and then pass the stamp film through the guides while pulling it tight.

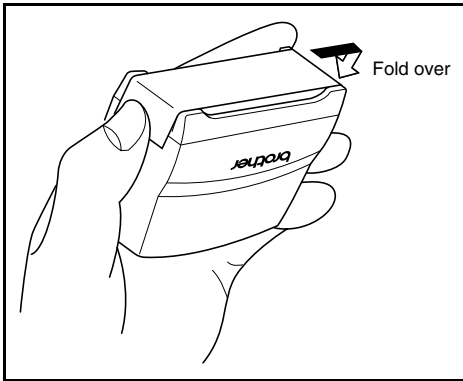

- 7 Fold the other end of the stamp film over the other side of the stamp holder and hold it in place with your finger.

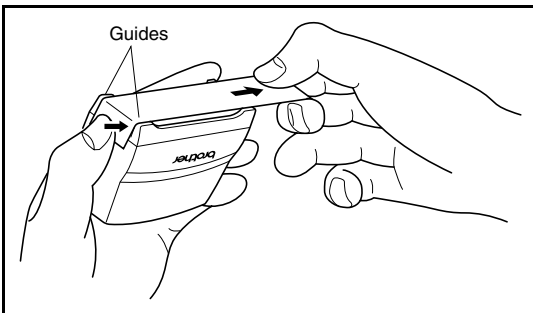

- 8 Fit the frame over the stamp film, and then push the frame down into place.

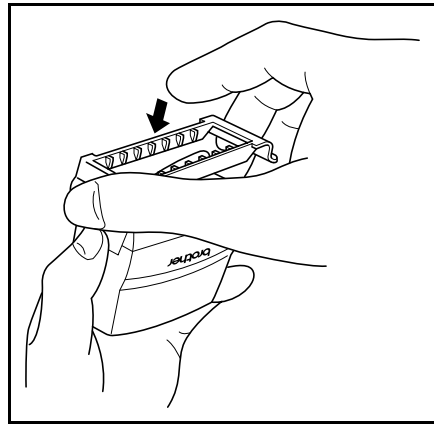

- 9 Insert the stamp holder straight into the cap.

NOTE

- ☞ Be sure that the cap correctly covers the stamp in order to prevent ink spills.
- ☞ When the stamp is not being used, firmly cover it with the cap and always store it standing up with the stamp facing downward. Do not leave the stamp laying on its side or leaning.
- ☞ Store stamp film holders and stamp film cassettes in a location where they are not exposed to high temperatures, high humidity or direct sunlight.

Attaching the identification label

- 1 Insert a TZ tape cassette into the tape compartment.

NOTE

Use 1/2" (12-mm)-wide tape to make an identification label for an M-size stamp and use 3/4" (18-mm)-wide tape to make a label for an L-size stamp.

- 2 Press  to print out the identification label.
- 3 After the label is cut off, affix it to the end of the holder so that its bottom edge is on the same side of the stamp holder as the raised "brother" logo.

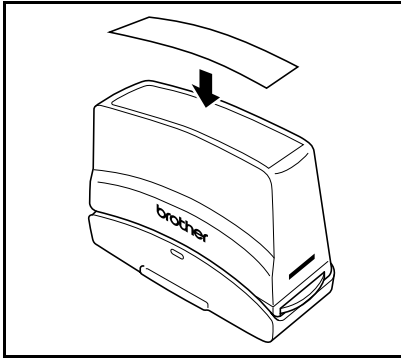

Stamping

Since the length of time and amount of pressure that the stamp holder should be held down depends on the amount of ink in the holder, first practise stamping on a piece of scrap paper.

You can expect to use a stamp film holder approximately 300 to 500 times, although some ink is lost when the stamp film is changed. The actual life of the stamp film holder will vary depending on the size and thickness of the characters, whether a shading pattern is used, etc.

NOTE

- ☞ After stamping, wait until the ink has completely dried before touching it in order to prevent smearing.
- ☞ If the stamp holder is not pressed straight down, the stamp may be blurred.
- ☞ Do not press the stamp holder down too forcefully.
- ☞ Do not stamp on wet, sticky, rough or uneven surfaces. Only stamp on paper. The ink will not dry on plastic overhead projector transparencies and other ink-impermeable objects.
- ☞ If a stamp made with a new stamp film is faint or incomplete, even after forcefully pressing down the stamp holder for up to 30 seconds, replace the stamp holder with a new one. Do not try to refill the stamp holder.

Chapter 3

Functions

Performing basic operations

The following keys are necessary for using the many functions.

Arrow keys

The machine's LCD display can show three rows of 19 characters; however, the text that you create can be up to 1000 characters long. You can review and edit your text by using the four arrow keys (←, →, ↑ and ↓) to move the cursor so that different parts of the text are shown in the display.

The arrow keys can also be used to select the various functions and settings.

← (left arrow key)

To move the cursor one character to the left:

- Press ← once.

NOTE

If this key is pressed when the cursor is at the beginning of a line following another line, the cursor moves to the end of the previous line.

To move the cursor several characters to the left:

- Hold down ← until the cursor moves to the desired position.

To move the cursor to the beginning of the current line of text:

- Hold down Code and press ←.

To move the cursor to the beginning of the current text block:

- Hold down Shift and press ←.

NOTE

If the cursor is already at the beginning of a text block when these keys are pressed, the cursor moves to the beginning of the previous block.

→ (right arrow key)

To move the cursor one character to the right:

- Press → once.

NOTE

If this key is pressed when the cursor is at the end of a line followed by another line, the cursor moves to the beginning of the next line.

To move the cursor several characters to the right:

- Hold down → until the cursor moves to the desired position.

To move the cursor to the end of the current line of text:

- Hold down Code and press →.

To move the cursor to the beginning of the next text block:

- Hold down Shift and press →.

NOTE

If the cursor is already at the beginning of the last text block when these keys are pressed, the cursor moves to the end of the text.

↑ Home (up arrow key)

To move the cursor up to the previous line:

- Press ↑ Home once.

NOTE

If this key is pressed when the cursor is in the first line of text, the cursor moves to the beginning of the line.

To move the cursor up several lines:

- Hold down ↑ Home until the cursor moves to the desired position.

To move the cursor to the beginning of the entire text:

- Hold down Code and press ↑ Home.

(down arrow key)

To move the cursor down to the following line:

- Press  once.

NOTE

If this key is pressed when the cursor is in the last line of text, the cursor moves to the end of the line.

To move the cursor down several lines:

- Hold down  until the cursor moves to the desired position.

To move the cursor to the end of the entire text:

- Hold down  and press .

Code key ()

To use a function printed in color above or on a key:

- Hold down  and press the key for the desired function.

Return key ()

The return key can be used to select an item from a list, (for example, when adding a symbol or accented character to the text) or to apply a selected setting.

Some questions asking you to confirm a command may appear on the LCD display, especially when the function that you have chosen will delete or affect files. In these cases, press  is like answering “yes”.

NOTE

To answer “no”, press . Refer to *Cancel key* below.

To select an item from a list or to apply the selected setting:

- Press .

Cancel key ()

The Cancel key can be used to quit most functions and return to the previous display without changing the text.

Some questions asking you to confirm a command may appear on the LCD display, especially when the function that you have chosen will delete or affect files. In these cases, pressing

 is like answering “no”.

NOTE

To answer “yes”, press . Refer to *Return key* above.

To quit a function without applying any changes that you may have made:

- Press .

Entering text

Typing in the text for your labels is almost the same as typing on a typewriter or a computer.

Insert key (Insert Barcode)

Normally, text is entered with the Insert mode, in other words, the text that you type is inserted into any existing text at the cursor's position. However, by exiting Insert mode, the text that you type replaces any existing text at the cursor's position. When the P-touch is in Insert mode, the **Ins** indicator on the left side of the display comes on.

To enter Insert mode:

- Press **Insert Barcode**. The **Ins** indicator comes on.



To exit Insert mode:

- Press **Insert Barcode**. The **Ins** indicator goes off.

Space bar

The space bar lets you add blank spaces between characters in your text. It is different from the right arrow key (→), which just moves the cursor without adding blank spaces.

To add a blank space to the text:

- Press the space bar.

Shift key (Shift or Shift Date/Time)

Lowercase letters can be entered simply by pressing their keys. However, like on a typewriter or a computer, to enter uppercase letters or the symbols in the top half of certain keys, the Shift key should be pressed.

NOTE

If the P-touch is in Caps mode, holding down **Shift** or **Shift Date/Time** while pressing a letter key will enter a lowercase letter.

To type a capital letter or a symbol printed on the top half of certain keys:

- Hold down **Shift** or **Shift Date/Time** and press the key of the desired letter or symbol.

Caps key (Caps)

Caps mode allows you to type uppercase letters continuously without holding down **Shift** or **Shift Date/Time**. Enter or exit Caps mode by pressing **Caps**. When the P-touch is in Caps mode, the **Caps** indicator on the left side of the display comes on.

NOTE

When a number key is pressed while the P-touch is in Caps mode, the number—not the symbol above it—is typed in, unless **Shift** or **Shift Date/Time** is held down.

To type lowercase letters while the P-touch is in Caps mode, hold down **Shift** or **Shift Date/Time** while pressing the key of the desired character.

To type in many uppercase letters:

- 1 Press **Caps**. The **Caps** indicator comes on.





- 2 Press the keys for the desired letters or symbols.

NOTE

To exit Caps mode at any time, press **Caps**. The **Caps** indicator goes off.

Alt mode ()

Accented characters or special punctuation marks on the right-hand side of the keys can be added to the text using the Alt mode. Enter or exit Alt mode by pressing . The **Alt** indicator on the left side of the display comes on while  is held down.

To add an accented character or a special punctuation mark written in color to the text:

- 1 Hold down . The **Alt** indicator comes on.



- 2 Press the key for the desired character.

NOTE

To exit Alt mode at any time, release . The **Alt** indicator goes off.

Return key ()

Like on a typewriter or word processor, this machine's return key () is used to end a line of text and start another one. When you have finished entering one line, press the return key to make a new line and move the cursor to it.

NOTE

A single block of text can only contain a maximum of 16 text lines. If the maximum number of text lines has already been entered when  is pressed, the error message "16 LINE LIMIT" will appear.

The number of text lines that can be printed depends on the width of the tape.

For TZ tapes:

Tape Width	Maximum Number of Lines That Can Be Printed
1/4" (6 mm)	3
3/8" (9 mm)	4
1/2" (12 mm)	6
3/4" (18 mm)	10
1" (24 mm)	13
1 1/2" (36 mm)	16
Stamp 3/4" (18 mm)	6
Stamp 1" (24 mm)	10

For AV labels:

Label Sizes	Maximum Number of Lines That Can Be Printed
AV2067 Address labels: 3/4" × 2 5/8" (20 mm × 67 mm)	10
AV1957 Return address labels: 3/4" × 2 1/4" (19 mm × 57 mm)	9
AV1789 File folder labels: 5/8" × 3 1/2" (17 mm × 89 mm)	8

To create a new line:

- Press . The return mark (↵) appears at the end of the line.

New Block function (+)

In order for one section of the text to have a different number of lines than other sections of the text or in order to apply a different format to a section of the text (Refer to *Block format functions* on page 53.), a new text block must be created using the New Block function.

NOTE

A single label can only contain a maximum of fifty text blocks. If the maximum number of text blocks has already been entered when **Code** is held down and **New Block** is pressed, the error message "50 LINE LIMIT REACHED!" will appear.

To split a text block into two, position the cursor under the character that you want to start the next block, and then hold down **Code** and press **New Block**.

To create a new block:

- Hold down **Code** and press **New Block**. The new block mark (**▣**) appears at the end of the block.

Symbol key (**Symbol Accent)**

In addition to the letters, symbols and numerals on the key tops, there are over 440 additional symbols and pictures available with the Symbol function. After these symbols or pictures are added to the text, they can be deleted like any other character, and some can be formatted using certain text formatting functions (see pages 54 through 61).

A table of the available symbols can be found on pages 96 through 98.

To add a symbol or picture to the text:

- 1 Press **Symbol Accent**. A row of symbols appears in the display.

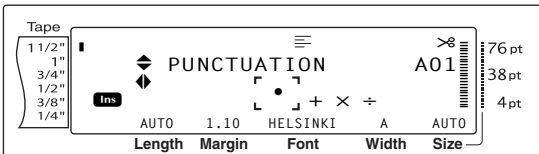

NOTE

To return to the text at any time, press **Cancel** (OR press **Symbol Accent**).

- 2 Press **Home** or **End** to select the desired category of symbols, and then press **←** or **→** until the desired symbol is displayed enlarged within the frame in the middle of the display.
- 3 Press **New Block**. The symbol is added to the text.

NOTE

To type in a series of symbols, hold down **Code** before pressing **New Block**. Then, continue adding symbols by selecting them as explained in step 2, and holding down **Code** while pressing **New Block**. Press just **New Block** after selecting the last symbol in the series.

A symbol can also be selected by typing in the corresponding code indicated in the table of available symbols. For example, pressing **T ** displays the **GARDENING** category, and then pressing **# 3** displays the third symbol of the **GARDENING** category.

Accent function (**Code + **Symbol Accent**)**

The Accent function can be used to add accented characters to your text. Many of these characters can also be found on the keys and typed in using **Alt** (refer to page 47).

The accented characters are grouped according to the uppercase or lowercase letter that they are combined with. The following table shows the available characters.

Letter	Accented Characters	Letter	Accented Characters
a	à á â ã ä å æ	A	À Á Â Ã Ä Å Æ
c	ç	C	Ç
e	è é ê ë ì	E	È É Ê Ë Ì
i	í î ï	I	Í Î Ï
n	ñ	N	Ñ
o	ó ô õ ö	O	Ó Ô Õ Ö
u	ù ú û ü	U	Ù Ú Û Ü

To add an accented character to the text:

- 1 Hold down **Code** and press **Symbol Accent**. The message "ACCENT a-u/A-U? PRESS THE REQUIRED CHARACTER" appears on the display.

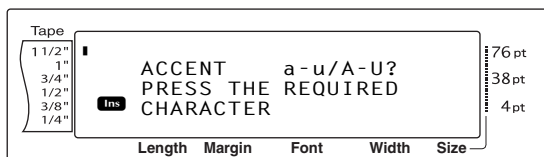

NOTE

To return to the text at any time, press **Cancel** (OR hold down **Code** and press **Symbol Accent**).

- 2 Press the key of the letter in the desired accented character (OR press **New Block**).

NOTE

To type an uppercase accented character, hold down **Shift** (OR press **Caps** to enter Caps mode) before pressing the letter key.

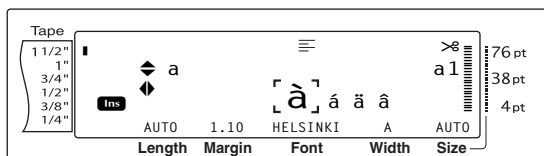

- 3 Press **Home** or **End** to select the desired letter in the accented character, and then press **Left Arrow** or **Right Arrow** until the desired accented character is displayed enlarged within the frame in the middle of the display.
- 4 Press **New Block**. The accented character is added to the text.

NOTE

To type in a series of accented characters, hold down **Code** before pressing **New Block**. Then, continue adding accented characters by selecting them as explained in step 2, and holding down **Code** while pressing **New Block**. Press just **New Block** after selecting the last accented character in the series.

Barcode key (**Code** + **Insert Barcode**)

The Barcode function, which enables barcodes to be printed as part of labels, is one of this machine's most advanced features.



NOTE

- This section will explain how to enter a barcode into your text. It is not intended as a comprehensive introduction to the concept of barcoding. For more detailed information, please consult one of the many reference books available.
- Since this machine is not specifically designed for special barcode label-making, some barcode readers may not be able to read the labels.
- Barcodes should be printed on white labels with black ink.

The various barcode parameters enable you to create more customized barcodes.

Parameter	Settings
PROTOCOL	CODE 39, I-2/5, EAN13, EAN8, UPC-A, UPC-E, CODABAR, EAN128, CODE128
WIDTH (bar width)	LARGE, MEDIUM, SMALL, EXTRA SMALL
UNDER# (numbers printed below barcode)	ON, OFF
CHECK DIGIT	OFF, ON

The default settings are **CODE 39 PROTOCOL**, **MEDIUM WIDTH**, **UNDER#** set to **ON**, and **CHECK DIGIT** set to **OFF**.

NOTE

- It is recommended that barcodes be printed with the barcode **WIDTH** parameter set to at least **SMALL**, otherwise barcodes may be difficult to read.
- The **CHECK DIGIT** parameter is only available with the **CODE 39** and **I-2/5** types.

To enter the barcode data:

- 1 Hold down **Code** and press **Insert Barcode**.

NOTE

- To change the data or parameters of a barcode that has already been added to the text, position the cursor below the right half of the barcode mark (||||) before holding down **Code** and pressing **Insert Barcode**.
- To quit the Barcode function without adding a barcode, OR press **Cancel** at any time (hold down **Code** and press **Insert Barcode**).

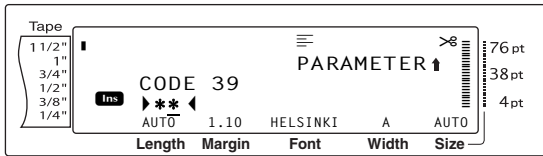

- 2 Type in the new barcode data or edit the old data.

To change the barcode parameter settings:

- 3 Press **Home**.

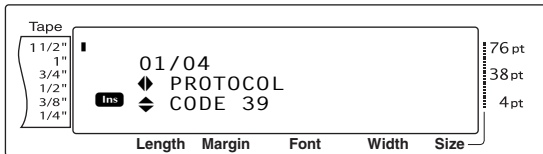

- 4 Press **←** or **→** until the parameter that you want to change is displayed.

NOTE

- To select the default setting, press the space bar.
- To return to the barcode data without changing any parameters, press **Cancel** (OR hold down **Code** and press **Insert Barcode**).

- 5 Press **Home** or **End** until the desired setting is displayed.
- 6 Repeat steps 4 and 5 until all parameters are set as you wish.
- 7 Press **New Block**.

To add special characters to barcodes (only with protocols CODE39 or CODE128):

- 8 Press **←** or **→** until the cursor is below the character immediately to the right of where you want to add the special character.

- 9 Press **Symbol Accent**.

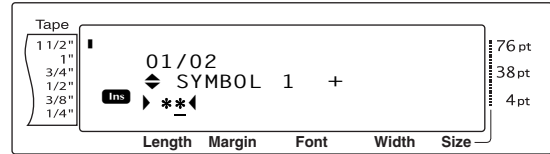

- 10 Press **Home** or **End** until the special character that you want to add is displayed.

NOTE

Refer to page 99 for tables of the special characters that are available.

- 11 Press **New Block**. The selected special character is added to the barcode data.

NOTE

- To quit the Barcode function without adding a barcode, OR press **Cancel** at any time (hold down **Code** and press **Insert Barcode**).

To add the barcode to the text:



- 12 Press **New Block**.

NOTE

To delete a barcode, move the cursor either immediately after the barcode mark (||||) or below the right half of the mark and press **Clear BS** (OR move the cursor below either half of the barcode mark (||||) and press **Line Out Delete**). When the message "OK TO CLEAR? ||||" appears, press **New Block**. To return to the text without deleting the barcode, press **Cancel**.



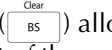

Editing text

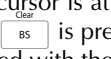
Backspace key ()

The backspace key () allows you to remove characters to the left of the cursor's current position. It differs from the left cursor key (), which only moves the cursor without deleting any characters.



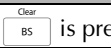

NOTE
If the cursor is at the beginning of a line or a block when  is pressed, the current text line or block is joined with the previous one.

To remove one character:



- 1 Press , ,  or  to position the cursor below the character immediately to the right of the character that you wish to delete.
- 2 Press  once.

NOTE
Each time  is pressed, one character is deleted.





To delete a sequence of characters:

- 1 Press , ,  or  to position the cursor below the character immediately to the right of the character that you wish to delete.
- 2 Hold down  until all of the characters that you wish to delete are removed.





Delete key ()

The Delete key () allows you to remove the character above the cursor. After the character is deleted, the remaining text to the right moves one place to the left. Each time  is pressed, one character is deleted.

To remove one character:

- 1 Press , ,  or  to position the cursor below the character that you wish to delete.
- 2 Press  once.







To delete a sequence of characters:



- 1 Press , ,  or  to position the cursor below the character that you wish to delete.
- 2 Hold down  until all of the characters that you wish to delete are removed.

Line out function (+)

With the Line Out function, you can easily remove an entire line of text.

To delete a line of text:

- 1 Press , ,  or  to position the cursor within the line of text that you wish to delete.
- 2 Hold down  and press  once.



NOTE
Each time  is pressed while  is held down, one line of text is deleted.

Clear function (+)

When clearing the display before entering new text, the Clear function can be used to choose whether all of the text is erased and all formatting functions (Font, Size, Width, Style1, Style2, Line Effects, Frame, Alignment, Text Rotation, Tape Margin, Tape Length, Block Margin, Block Length and Mirror Printing) are returned to their default settings, or whether just the text is erased.

To erase all of the text and formats:

- 1 Hold down  and press .

NOTE
To return to the text without erasing anything, press  (OR hold down  and press .

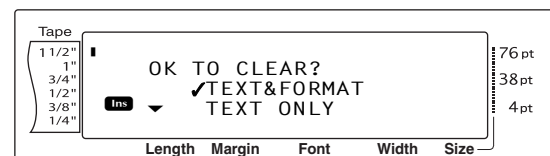

- 2 Since ✓ is already beside **TEXT&FORMAT**, press . All of the text is erased and all of the formatting functions are reset to their default settings.

To erase only the text:

- 1 Hold down and press .

NOTE
 To return to the text without erasing anything, press (OR hold down and press).

- 2 Press or to move ✓ beside **TEXT ONLY**.

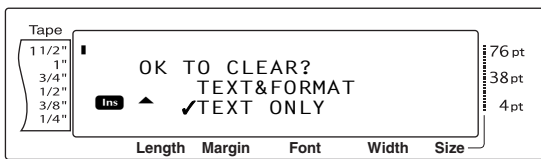

- 3 Press . The text is erased, but the formatting functions remain unchanged.

Functions

Formatting

A variety of formatting functions are available for making more decorative and customized labels.

The appearance of characters can be changed using the text formatting functions Font, Size, Width, Style1, Style2, Line Effects, Frame, Alignment and Text Rotation. Most text formats can be applied to a single text line, a single text block or all of the text. However, the Text Rotation function can only be applied to single text blocks or the entire text. When the text format for a line is changed and text is added to the line, the format remains applied until it is changed again.

The label formatting functions (Tape Margin, Tape Length, Block Margin, Block Length and Mirror Printing) specify the general appearance of the label. The label formatting functions will be applied to the entire text. In addition, the Block Length function can be applied to single blocks.

Global format functions

+

With the Global Format functions, you change the appearance of the entire text by printing it with various settings applied: Font, Size, Width, Style1, Style2, Line Effects (underline/strikeout), Frame, Text Alignment or Text Rotation. In addition, the appearance of the whole label can be adjusted by changing the Tape Margin, Tape Length, Block Margin and Block Length settings.

To change the Global Format functions:

- 1 Hold down and press .
- 2 Select **FONT, SIZE, WIDTH, STYLE1, STYLE2, LINE EFFECTS, FRAME, ALIGNMENT, T. MARGIN, T. LENGTH, B. MARGIN, B. LENGTH** or **ROTATE** and the desired setting as described on pages 54 to 64. The selected setting will be applied to the entire text.

NOTE
 To return to the text without changing the formatting, press (OR hold down and press .

Block format functions

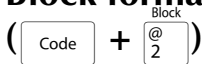

Formatting with the Block Format functions enables you to change the appearance of each of the label's text blocks, created using the New Block function. The following label shows how these functions can be used together.



The multiple blocks in this label were created using the New Block function with the first block of this text containing a single line, the second containing two lines, and the third, one line. Then, different settings were applied to each block separately, using the Block Format functions (Font, Size, Width, Style1, Style2, Line Effects (underline/strikeout), Frame, Text Alignment, Block length or Text Rotation).

NOTE

Only the square frame (1) and rounded frame (2) settings can be selected for the Frame function in block formatting. (For samples of the frames, refer to page 104.)

To change the Block Format functions:

- 1 Press , , or to position the cursor in the block that will be given a different format.
- 2 Hold down and press .
- 3 Select **FONT**, **SIZE**, **WIDTH**, **STYLE1**, **STYLE2**, **LINE EFFECTS**, **FRAME**, **ALIGNMENT**, **B.LENGTH** or **ROTATE** and the desired setting as described on pages 54 to 64. The selected setting will only be applied to the text block that the cursor is positioned in.

NOTE

To return to the text without changing the formatting, press (OR hold down and press).

Line format functions

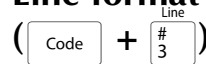

The Line Format functions allow you to emphasize a single line of the text by printing it with a Font, Size, Width, Style1, Style2, Line Effects (underline/strikeout), Frame or Text Alignment setting that is different from the rest of the text.

NOTE

Only the square frame setting (1) can be selected for the Frame function in line formatting. (For a sample of the frame, refer to page 104.)

Robert Becker

ABCImport/Export

Division II

To change the Line Format functions:

- 1 Press , , or to position the cursor in the line that will be given a different format.
- 2 Hold down and press .
- 3 Select **FONT**, **SIZE**, **WIDTH**, **STYLE1**, **STYLE2**, **LINE EFFECTS**, **FRAME** or **ALIGNMENT** and the desired setting as described on pages 54 to 60. The selected setting will only be applied to the text line that the cursor is positioned in.

NOTE

To return to the text without changing the formatting, press (OR hold down and press .

Font function (FONT)

With the Font function, you can change the font of the text to one of the many that are available. For samples of the available Font settings, refer to page 99. The font of the text at the cursor's current position is shown at the bottom of the display.



NOTE
 Letter Gothic (L. GOTHIC) is a fixed pitch font (all characters use a fixed amount of space), as opposed to all of the other fonts, which are proportional (characters use different amounts of space).

To change the setting for the Font function:

- 1 Hold down **Code** and press **Global** (1 i), **Block** (@ 2), or **Line** (# 3).

NOTE
 This step may be skipped if settings for several format functions are being applied at the same time.

- 2 Press **Left Arrow** or **Right Arrow** until **FONT** is displayed. The setting for the text at the cursor's current position is shown on the left side of the display and a sample can be seen on the right side.

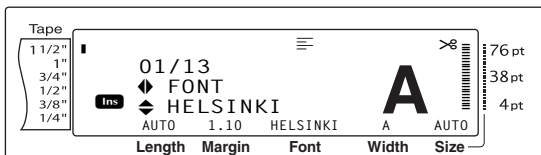

- 3 Press **Home** or **End** until the desired setting is displayed.

NOTE

- If "*****" appears as a setting, the Font function has already been applied to part of the current text (either a line in the current block if the Block Format or the Global Format function is being set or a block in the text if the Global Format function is being set). Changing the setting will cancel the setting that was previously applied.
- To return the function to its default setting (**HEL-SINKI**), press the space bar.
- To return to the text without changing the formatting, press **Cancel** (OR hold down **Code** and press **Global** (1 i), **Block** (@ 2) or **Line** (# 3)).

- 4 Press **New Block** to apply the setting.

NOTE
 To apply several format settings at the same time, continue pressing **Left Arrow** or **Right Arrow** to select the function, then pressing **Home** or **End** to select the desired setting. Press **New Block** only after the necessary functions have been set.

Size function (SIZE)

The character size can be adjusted using the Size function. With the **AUTO** setting, the machine compares your text with the width of the installed tape and automatically adjusts the characters to the largest possible size. For samples of the available Size settings, refer to page 100. The size of the text at the cursor's current position is shown in the lower-right corner of the display and with the indicator on the right side of the display.



NOTE

Since the text sizes that can be printed depends on the width of the tape, the following table shows the maximum text size that can be used with each tape width.

The following text sizes do not apply to text with a Text Rotation setting applied.

For TZ tapes:

Tape Width	Maximum Text Size (in points)
1/4" (6 mm)	12
3/8" (9 mm)	20
1/2" (12 mm)	28
3/4" (18 mm)	40
1" (24 mm)	64
1 1/2" (36 mm)	76

For AV labels:

Label Sizes	Maximum Text Size (in points)
AV2067 Address labels: 3/4" × 2 5/8" (20 mm × 67 mm)	48
AV1957 Return address labels: 3/4" × 2 1/4" (19 mm × 57 mm)	36
AV1789 File folder labels: 5/8" × 3 1/2" (17 mm × 89 mm)	36

With the **AUTO** setting selected and the text in a block consisting of just one line of only uppercase letters (and no accented letters) and written horizontally/vertically without the **BERMUDA** font, the text is printed slightly larger than the maximum possible for the tape width.

If the 4 point or 5 point text size setting is selected, the text will be printed with the **BRUSSELS** font setting, regardless of the font setting that is selected.

NOTE

To make sure that the entered text will fit within a label with a specific length, select the **AUTO** Size setting and specify a text block length equal to the desired label length minus the width of the left and right margins. The text will be printed with the largest possible character size.

Example: To make a label 4 inches long with a margin of 0.2 inch on both sides, specify a block length of 3.6 inches.

- Hold down and press .
- Press or to select **T. LENGTH**, and then press or to select **AUTO**.
- Press or to select **T. MARGIN**, and then press or to specify a width of 0.2".
- Press .
- Hold down and press .
- Press or to select **B. LENGTH**, and then press or to specify a length of 3.6".
- Press .

To change the setting for the Size function:

- 1 Hold down and press (Global), (Block), or (Line).

NOTE
This step may be skipped if settings for several format functions are being applied at the same time.

- 2 Press or until **SIZE** is displayed. The setting for the text at the cursor's current position is shown on the left side of the display and a sample can be seen on the right side.

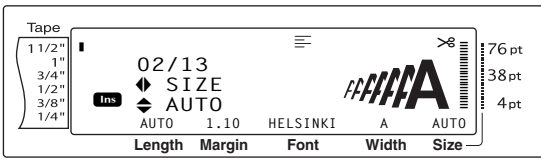

- 3 Press or until the desired setting is displayed.

NOTE

- ✎ If "*****" appears as a setting, the Size function has already been applied to either a line in the current text block (if the Block Format or the Global Format function is being set) or a block in the current text (if the Global Format function is being set). Changing the setting will cancel the setting that was previously applied.
- ✎ To return the function to its default setting (**AUTO**), press the space bar.
- ✎ To return to the text without changing the formatting, press (OR hold down and press (Global), (Block), or (Line)).

- 4 Press to apply the setting.

NOTE
To apply several format settings at the same time, continue pressing or to select the function, then pressing or to select the desired setting. Press only after the necessary functions have been set.

Width function (WIDTH)

The Width function can be used with any of the text sizes to make the size of the characters wider or more narrow. For samples of the available Width settings, refer to page 100. The width of the text at the cursor's current position is shown at the bottom of the display.



To change the setting for the Width function:

- 1 Hold down and press (Global), (Block), or (Line).

NOTE
This step may be skipped if settings for several format functions are being applied at the same time.

- 2 Press or until **WIDTH** is displayed. The setting for the text at the cursor's current position is shown on the left side of the display and a sample can be seen on the right side.

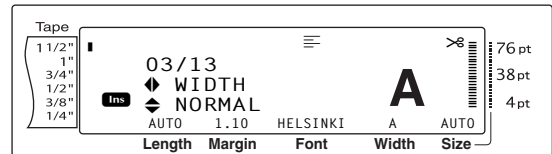

- 3 Press or until the desired setting is displayed.

NOTE

If "*****" appears as a setting, the Width function has already been applied to either a line in the current text block (if the Block Format or the Global Format function is being set) or a block in the current text (if the Global Format function is being set). Changing the setting will cancel the setting that was previously applied.

To return the function to its default setting (**NORMAL**), press the space bar.

To return to the text without changing the formatting, press (OR hold down and press , , or

4 Press to apply the setting.

NOTE

To apply several format settings at the same time, continue pressing , , or to select the function, then pressing or to select the desired setting. Press only after the necessary functions have been set.

Style1 function (STYLE1)

With the Style1 function, 5 other text styles are available, allowing you to create more personalized labels. For samples of the available style settings, refer to page 102. The style indicators at the top of the display show the style of the text at the cursor's current position when any setting other than **NORMAL** is selected.

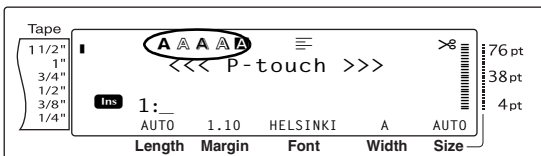

Each of the text styles available with the Style1 function can be combined with each of the text styles available with the Style2 function. (See *Style2 function (STYLE2)* on page 58.)

To change the setting for the Style1 function:

1 Hold down and press , , or

NOTE

This step may be skipped if settings for several format functions are being applied at the same time.

2 Press , , or until **STYLE1** is displayed. The setting for the text at the cursor's current position is shown on the left side of the display and a sample can be seen on the right side.



3 Press or until the desired setting is displayed.

NOTE

If "*****" appears as a setting, the Style1 function has already been applied to either a line in the current text block (if the Block Format or the Global Format function is being set) or a block in the current text (if the Global Format function is being set). Changing the setting will cancel the setting that was previously applied.

To return the function to its default setting (**NORMAL**), press the space bar.

To return to the text without changing the formatting, press (OR hold down and press , , or

4 Press to apply the setting.

NOTE

To apply several format settings at the same time, continue pressing , , or to select the function, then pressing or to select the desired setting. Press only after the necessary functions have been set.

Style2 function (STYLE2)

Two more text styles are available with the Style2 function: **ITALIC** and **VERTICAL**. Either of these styles can be combined with each of the text styles available with the Style1 function. (See *Style1 function (STYLE1)* on page 57.) For samples of the available style settings, refer to page 102. The style indicators at the top of the display show the style of the text at the cursor's current position when any setting other than **NORMAL** is selected.

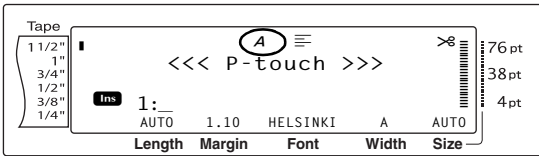

The **VERTICAL** style setting, which rotates each character 90° counterclockwise and prints the text vertically along the length of the label, is different from the Text Rotation function (page 61), which rotates each text block 90° counterclockwise and prints the text horizontally along the length of the label.

To change the setting for the Style2 function:

- 1 Hold down **Code** and press **1**, **2** or **3**.

NOTE
This step may be skipped if settings for several format functions are being applied at the same time.

- 2 Press **←** or **→** until **STYLE2** is displayed. The setting for the text at the cursor's current position is shown on the left side of the display and a sample can be seen on the right side.



- 3 Press **Home** or **End** until the desired setting is displayed.

NOTE

- ☞ If "*****" appears as a setting, the Style2 function has already been applied to either a line in the current text block (if the Block Format or the Global Format function is being set) or a block in the current text (if the Global Format function is being set). Changing the setting will cancel the setting that was previously applied.
- ☞ To return the function to its default setting (**NORMAL**), press the space bar.
- ☞ To return to the text without changing the formatting, press **Cancel** (OR hold down **Code** and press **1**, **2** or **3**).

- 4 Press **New Block** to apply the setting.

NOTE
To apply several format settings at the same time, continue pressing **←** or **→** to select the function, then pressing **Home** or **End** to select the desired setting. Press **New Block** only after the necessary functions have been set.

Line Effects function (LINE EFFECTS)

The Line Effects function enables you to underline or strike out certain parts of your text.



When any setting other than **OFF** is selected for the text at the cursor's current position, the Line Effects indicator at the top of the display comes on.



To change the setting for the Line Effects function:

- Hold down and press (Global), (Block), or (Line).

NOTE

This step may be skipped if settings for several format functions are being applied at the same time.

- Press or until **LINE EFFECTS** is displayed. The setting for the text at the cursor's current position is shown on the left side of the display and a sample can be seen on the right side.

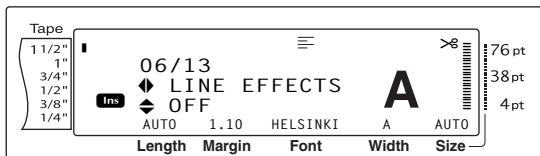

- Press or until the desired setting is displayed.

NOTE

☞ If "*****" appears as a setting, the Line Effects function has already been applied to either a line in the current text block (if the Block Format or the Global Format function is being set) or a block in the current text (if the Global Format function is being set). Changing the setting will cancel the setting that was previously applied.

☞ To return the function to its default setting (**OFF**), press the space bar.

☞ To return to the text without changing the formatting, press (OR hold down and press (Global), (Block), or (Line)).

- Press to apply the setting.

NOTE

To apply several format settings at the same time, continue pressing or to select the function, then pressing or to select the desired setting. Press only after the necessary functions have been set.

Frame function (FRAME)

With the Frame function, you can choose from a variety of frames and highlights for emphasizing certain parts or all of the text in your label. For samples of the available frame settings, refer to page 104. When any setting other than **OFF** is selected for the text at the cursor's current position, the Frame indicator at the top of the display comes on. The lines on the right side of the indicator, starting from the top, show if the Frame setting is applied to the entire text, the block or the line.



To change the setting for the Frame function:

- Hold down and press (Global), (Block), or (Line).

NOTE

This step may be skipped if settings for several format functions are being applied at the same time.

- Press or until **FRAME** is displayed. The setting for the text at the cursor's current position is shown on the left side of the display and a sample can be seen on the right side.



- Press or until the desired setting is displayed.

NOTE

Even if a frame setting has already been applied to either a line in the current text block (if the Block Format or the Global Format Frame function is being set) or a block in the current text (if the Global Format Frame function is being set), all frames will be applied and printed.

To return the function to its default setting (the square frame **OFF**), press the space bar.

To return to the text without changing the formatting, press **Cancel** (OR hold down **Code** and press **Global** **Block** **Line** **1** **i**, **2** or **3**).

4 Press **←** to apply the setting.

NOTE

To apply several format settings at the same time, continue pressing **←** or **→** to select the function, then pressing **↑** or **↓** to select the desired setting. Press **↵** only after the necessary functions have been set.

Text Alignment function (ALIGNMENT)

You can choose to align the text in one of four ways:

- | | |
|-------|------|
| ABC | |
| DEFGH | LEFT |
| IJKLM | |
- | | |
|-------|--------|
| ABC | |
| DEFGH | CENTER |
| IJKLM | |
- | | |
|-------|-------|
| ABC | |
| DEFGH | RIGHT |
| IJKLM | |
- | | |
|-------|---------|
| A B C | |
| DEFGH | JUSTIFY |
| IJKLM | |

In addition, if the Text Rotation function is set to **OFF**, the text will align within the length set with the Block Length function. If the Text Rotation function is set to any setting other than **OFF**, the text will align within the width of the tape. The alignment of the text at the cursor's current position is shown at the top of the display.



To change the setting for the Text Alignment function:

1 Hold down **Code** and press **Global** **Block** **Line** **1** **i**, **2** or **3**.

NOTE

This step may be skipped if settings for several format functions are being applied at the same time.

2 Press **←** or **→** until **ALIGNMENT** is displayed. The setting for the text at the cursor's current position is shown on the left side of the display and a sample can be seen on the right side.



3 Press **↑** or **↓** until the desired setting is displayed.

NOTE

If "*****" appears as a setting, the Text Alignment function has already been applied to either a line in the current text block (if the Block Format or the Global Format function is being set) or a block in the current text (if the Global Format function is being set). Changing the setting will cancel the setting that was previously applied.

To return the function to its default setting (**LEFT**), press the space bar.

To return to the text without changing the formatting, press **Cancel** (OR hold down **Code** and press **Global** 1/1, **Block** 2/2 or **Line** 3/3).

4 Press **New Block** to apply the setting.

NOTE

To apply several format settings at the same time, continue pressing **←** or **→** to select the function, then pressing **Home** or **End** to select the desired setting. Press **New Block** only after the necessary functions have been set.

Text Rotation function (ROTATE)

Any text block with the Text Rotation function applied is rotated 90° counterclockwise. By selecting the **&REPEAT** setting, the text is repeatedly printed for the length of the text block.

ABCD EFG HIJK	OFF
ABCD EFG HIJK	ON
ABC ABC ABC ABC ABC ABC	&REPEAT

When any setting other than **OFF** is selected for the text at the cursor's current position, the Text Rotation indicator at the top of the display comes on.



To change the setting for the Text Rotation function:

1 Hold down **Code** and press **Global** 1/1 or **Block** 2/2.

NOTE

This step may be skipped if settings for several format functions are being applied at the same time.

2 Press **←** or **→** until **ROTATE** is displayed. The setting for the text at the cursor's current position is shown on the left side of the display and a sample can be seen on the right side.

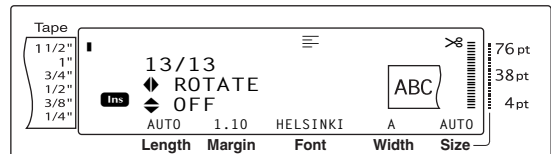

3 Press **Home** or **End** until the desired setting is displayed.

NOTE

If "*****" appears as a setting, the Text Rotation function has already been applied to a block in the current text (when the Global Format function is being set). Changing the setting will cancel the setting that was previously applied.





To return the function to its default setting (**OFF**), press the space bar.

To return to the text without changing the formatting, press **Cancel** (OR hold down **Code** and press **Global** 1/1 or **Block** 2/2).

Ch. 3 Functions

- 4 Press  to apply the setting.

NOTE

To apply several format settings at the same time, continue pressing  or  to select the function, then pressing  or  to select the desired setting. Press  only after the necessary functions have been set.

Tape Margin function (T. MARGIN)

The Tape Margin function allows you to adjust the size of the margins on the left and right sides of your text. The label margins can be set to a width between 0.08" and 4.00" (0.2 cm and 9.9 cm).

The current Tape Margin setting is shown at the bottom of the display.

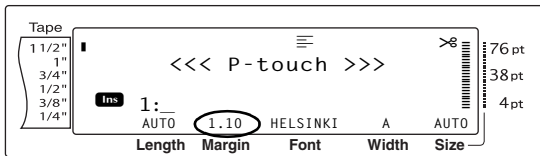

NOTE



The Tape Margin setting is only applied to labels printed on TZ tape. The tape margins of AV labels are fixed at 0.20" (0.5 cm) and cannot be adjusted even if this setting is changed.

To change the setting for the Tape Margin function:



- 1 Hold down  and press .

NOTE



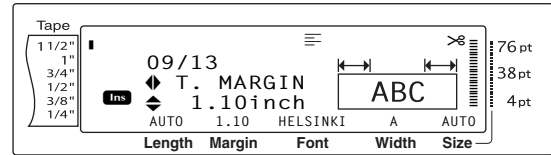





This step may be skipped if settings for several Global Format functions are being applied at the same time.

- 2 Press  or  until **T. MARGIN** is displayed. The current setting is shown on the left side of the display.







- 3 Press  or  until the desired setting is displayed, or use the number keys to type in the desired margin width.

NOTE

-  To return the function to its default setting (**0.16 inch (0.4 cm)**), press the space bar.
-  To change the setting in 0.1" (1.0 cm) steps, hold down either  or , and then release the key when the desired setting is displayed.
-  The tape margins are displayed in the currently selected unit of measurement (inches or centimeters). The unit of measurement can be changed with the Setup functions. (Refer to page 80.)
-  To return to the text without changing the formatting, press  (OR hold down  and press .

- 4 Press  to apply the setting.

NOTE

To apply several format settings at the same time, continue pressing  or  to select the function, then pressing  or  to select the desired setting. Press  only after the necessary functions have been set.

Tape Length function (T. LENGTH)

Although the length of the printed label automatically adjusts to fit the length of the entered text, there may be times when you will want to make a label with a specific length. The Tape Length function allows you to set the label length between 0.25" and 38.84" (0.6 cm and 99.5 cm).

The current Tape Length setting is shown in the lower-left corner of the display.



NOTE

The Tape Length setting is only applied to labels printed on TZ tape. The label length of AV labels cannot be adjusted.

To change the setting for the Tape Length function:

- 1 Hold down and press .

NOTE

This step may be skipped if settings for several Global Format functions are being applied at the same time.

- 2 Press or until **T. LENGTH** is displayed. The current setting is shown on the left side of the display.

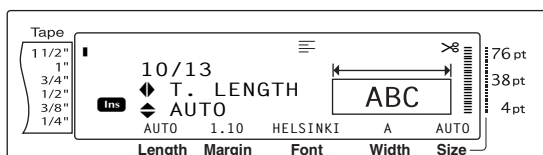

- 3 Press or until the desired setting is displayed, or use the number keys to type in the desired tape length.

NOTE

- To return the function to its default setting (**AUTO**), press the space bar.
- To change the setting in 0.1" (1.0 cm) steps, hold down either or , and then release the key when the desired setting is displayed.
- The tape length is displayed in the currently selected unit of measurement (inches or centimeters). The unit of measurement can be changed with the Setup functions. (Refer to page 80.)
- To return to the text without changing the formatting, press (OR hold down and press).

- 4 Press to apply the setting.

NOTE

To apply several format settings at the same time, continue pressing or to select the function, then pressing or to select the desired setting. Press only after the necessary functions have been set.

Block Margin function (B. MARGIN)

The width of the margins between text blocks can be set between 0.00" and 12.00" (0.0 cm and 30.0 cm). The left and right margins for each text block will have a width that is the specified setting. If the **AUTO** setting is selected, the block margins will be 0.00" (0.0 cm) if only one text block has been created and 0.13" (0.3 cm) if multiple text blocks have been created.

To change the setting for the Block Margin function:

- 1 Hold down and press .

NOTE

This step may be skipped if settings for several format functions are being applied at the same time.

- 2 Press or until **B. MARGIN** is displayed. The current setting is shown on the left side of the display.

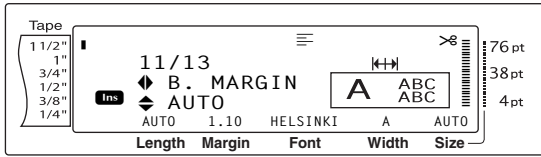

- 3 Press **Home** or **End** until the desired setting is displayed, or use the number keys to type in the desired block margin width.

NOTE

- To return the function to its default setting (**AUTO**), press the space bar.
- To change the setting in 0.1" (1.0 cm) steps, hold down either **Home** or **End**, and then release the key when the desired setting is displayed.
- The block margins are displayed in the currently selected unit of measurement (inches or centimeters). The unit of measurement can be changed with the Setup functions. (Refer to page 80.)
- To return to the text without changing the formatting, press **Cancel** (OR hold down **Code** and press **Global** **1/1**).

- 4 Press **New Block** to apply the setting.

NOTE

To apply several format settings at the same time, continue pressing **Left** or **Right** to select the function, then pressing **Home** or **End** to select the desired setting. Press **New Block** only after the necessary functions have been set.

Block Length function (B. LENGTH)

Normally, the length of each text block automatically adjusts to fit the length of the entered text. However, with the Block Length function, you can set each text block to a length between 0.25" and 38.84" (0.6 cm and 99.5 cm).

To change the setting for the Block Length function:

- 1 Hold down **Code** and press **Global** **1/1** or **Block** **@/2**.

NOTE

This step may be skipped if settings for several format functions are being applied at the same time.

- 2 Press **Left** or **Right** until **B. LENGTH** is displayed. The current setting is shown on the left side of the display.

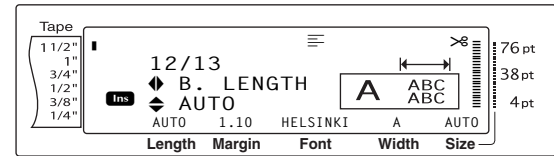

- 3 Press **Home** or **End** until the desired setting is displayed, or use the number keys to type in the desired block length.

NOTE

- To return the function to its default setting (**AUTO**), press the space bar.
- To change the setting in 0.1" (1.0 cm) steps, hold down either **Home** or **End**, and then release the key when the desired setting is displayed.
- The block length is displayed in the currently selected unit of measurement (inches or centimeters). The unit of measurement can be changed with the Setup functions. (Refer to page 80.)
- To return to the text without changing the formatting, press **Cancel** (OR hold down **Code** and press **Global** **1/1** or **Block** **@/2**).

- 4 Press **New Block** to apply the setting.

NOTE

To apply several format settings at the same time, continue pressing **Left** or **Right** to select the function, then pressing **Home** or **End** to select the desired setting. Press **New Block** only after the necessary functions have been set.

Mirror Printing function

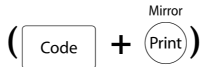

This function prints your label so that the text can be read from the adhesive side of the tape. If mirror-printed labels are attached to glass or some other transparent material, they can be read correctly from the opposite side.

NOTE
When using the Mirror Printing function, the text should be printed on clear tape.

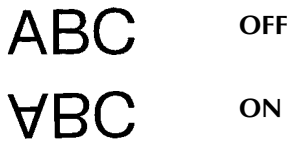

When **ON** is selected, the Mirror Printing indicator at the top of the display comes on.



To print a mirror image of the text:

- Hold down **Code** and press **Mirror Print**.

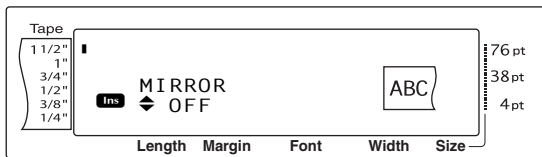

- Press **Home** or **End** until the desired setting is displayed.

NOTE

- To return the function to its default setting (**OFF**), press the space bar.
- To return to the text without changing the formatting, press **Cancel** (OR hold down **Code** and press **Mirror Print**).

- Press **New Block** to apply the setting.

Stamp Stencil function

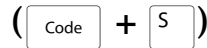

The Stamp Stencil function allows you to quickly and easily create your own stamp stencil films for chemical etching. After inserting a stamp film cassette, select this function to adjust the text to a perfect thickness for the pre-inked stamp film holders. Since the stamp holder is reusable, just make a new stamp stencil film and replace the one in the holder.

To make a stamp:

- Type in the text, and then insert a medium (3/4" (18-mm)-wide) or large (1" (24 mm)-wide) stamp film cassette.
- Hold down **Code** and press **S**.

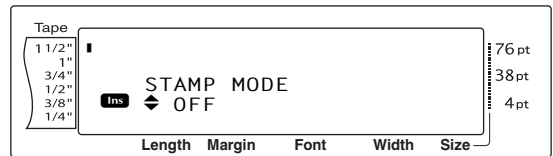

NOTE
If a stamp is created using this function, be sure to use the Tape Length function to select left and right label margins of 1" (25 mm).

- Press **Home** or **End** until the desired setting is displayed.

NOTE

- To return the function to its default setting (**OFF**), press the space bar.
- To return to the text without changing the setting for the Stamp function, press **Cancel** (OR hold down **Code** and press **S**).

- Press **New Block**. If **ON** was selected, the text is automatically adjusted for stamps.
- Press **Mirror Print** to cut print resolution out of the stamp stencil film.
- After the stamp stencil film is cut off, remove the backing paper from the stamp stencil film and affix it to the ink pad of a stamp film holder. Refer to *Assembling stamps* on page 39.

Functions

Auto Format function

(Code) + (6 AV) / (& 7 TZ) [AV Labels / TZ Tape] on the PT-3600]

The Auto Format function keys (6 AV) and (& 7 TZ) make creating labels and stamps quick and easy. After simply selecting one of the various pre-formatted templates and typing text into each of its fields, the overall style of the label can easily be changed by selecting one of the six available style formats, and then the label is ready to be printed.

The two sets of templates available allow you to create labels and stamps for a variety of needs—from addressing envelopes to identifying floppy disks or audio and video cassettes. The 15 templates available by pressing (6 AV) (AV Labels) on the PT-3600) are designed specifically for the pre-sized AV labels, which allow you to quickly and easily create multiple copies of address and filing labels. By pressing (& 7 TZ) (TZ Tape) on the PT-3600), a wider variety of templates (39 with the PT-9600, 31 with the PT-3600) are available for use with TZ tape. The width and length of each label or stamp printed from a template is preset. For samples of the available templates, refer to pages 105 through 109.

After the text is entered, a different style for the text can easily be selected. For samples of the available style formats, refer to pages 110.

To select a pre-formatted template:

- 1 Hold down (Code) and press (6 AV) or (& 7 TZ). (For the PT-3600, press (6 AV) or (& 7 TZ).)

NOTE

- The template that was last used appears first. Selecting this template displays the text that was entered in it at that time.
- The label sizes are displayed in the currently selected unit of measurement (inches or centimeters). The unit of measurement can be changed with the Setup functions. (Refer to page 80.)
- An Auto Format template that has been stored in the memory can be recalled and used again. For details on recalling stored Auto Format templates, refer to page 73.

TZ Tape

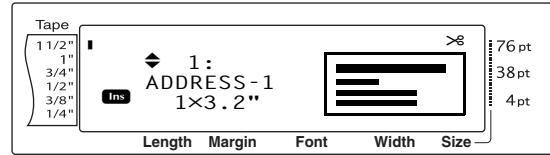

AV Labels

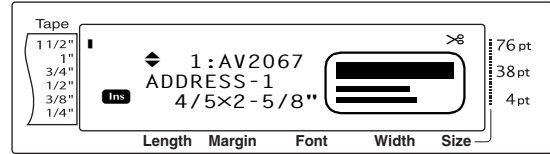

- 2 Press (Home) or (End) until the name of the desired template is displayed.

NOTE

To select the default setting (ADDRESS-1, press the space bar.

- 3 Press (New Block). The first field for the selected template is displayed.

NOTE

To select a different field, press (Home) or (End) until the desired field is displayed.

To select a different template, press (Cancel), press (Home) or (End) until (CHECK) moves CANCEL EDITING?, and then press (New Block).



To enter text in the template:

- 4 For each field, type in the text, and then press (New Block). When (New Block) is pressed after typing in the text for the last field, the MENU screen appears in the display.

NOTE

If is pressed while the last field is displayed, the first field appears. If is pressed while the last field is displayed, the MENU screen appears.

To return to the first field while the MENU screen is displayed, press .

Accented characters (page 48), symbols (page 48), barcodes (page 49), time stamps (Refer to the Advanced Functions booklet.) and user-defined character images (Refer to the Advanced Functions booklet.) can be entered in the fields.

An Auto Format template can be stored in the memory to be recalled and used at a later time. For details on storing Auto Format templates, refer to page 72.

To immediately print the label for the selected template, press .

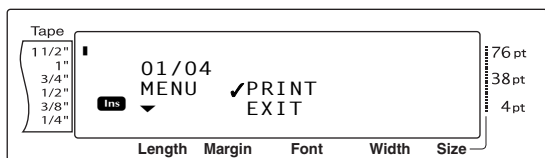

To change the style of the text:

5 Press or until moves beside **CHANGE STYLE**.

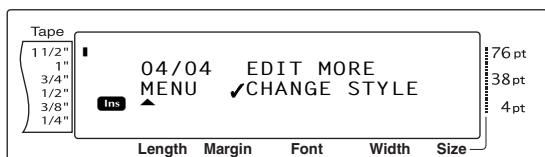

6 Press .

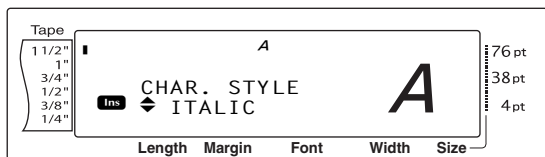

7 Press or until the name of the desired format style is displayed. A sample can be seen on the right side of the display.

NOTE

The default setting (**ORIGINAL**) can be selected by pressing the space bar.

8 Press . The MENU screen appears in the display again.

To print a label using the selected template:

9 Press or until moves beside **PRINT**.

NOTE

Before printing a template selected by pressing , an AV label cassette of the appropriate type must be installed. Before printing a template selected by pressing , a TZ tape cassette with the specified tape width must be installed.

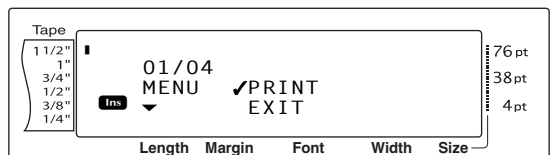

10 Press to print the label. The message "COPIES 1/1" appears in the display while the label is being printed. The MENU screen appears in the display again.

To change the text entered in the template:

11 Press or until moves beside **EDIT MORE**.

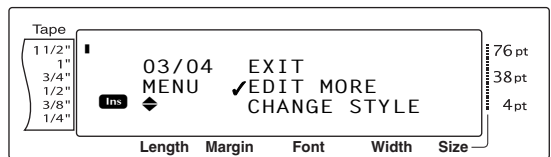

12 Press . The first field for the selected template appears in the display.

13 Repeat step 4 until the text is edited as you wish. The MENU screen appears again when is pressed after editing the last field in the template.

To finish using the Auto Format function:

14 Press or until moves beside **EXIT**.

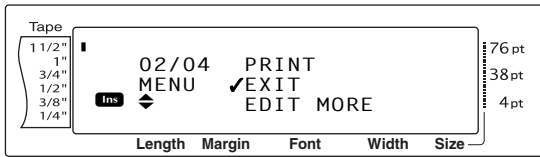

15 Press . The message “OK TO EXIT AUTO FORMAT?” appears in the display.

16 Press . Any text displayed before the Auto Format function was used reappears in the display.

NOTE

- ☞ The template that was last used appears first. Selecting this template displays the text that was entered in it at that time.
- ☞ The label sizes are displayed in the currently selected unit of measurement (inches or centimeters). The unit of measurement can be changed with the Setup functions. (Refer to page 80.)
- ☞ An Auto Format template that has been stored in the memory can be recalled and used again. For details on recalling stored Auto format templates, refer to page 73.
- ☞ To quit the Auto Format function without using a template, hold down and press at any time.
- ☞ The half cut can only be used to cut laminated tape.

Functions

Printing

Layout Preview function

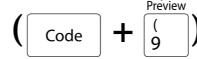

The Layout Preview function allows you to get a general overview of the text within the width of the currently installed tape. The length of the current label is indicated in the lower-left corner of the display.

To preview the label:

- Hold down and press .

NOTE

- ☞ To scroll the label preview back and forth, press or .
- ☞ To return to the text at any time, press .
(OR hold down and press).

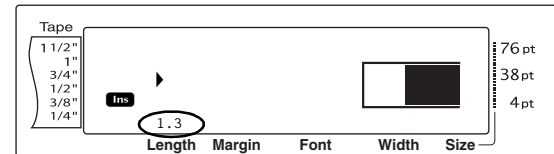

Auto Cut function (+)

Each setting of the Auto Cut function consists of settings for three different cut methods: full cut (which is used to completely cut off the label), half cut (which is used to cut laminated tape without cutting the label backing, making it easier to remove the backing paper from labels), and chain printing (where the last copy is not cut off, reducing the amount of tape that is wasted).

Chain printing is an economical function designed to help eliminate “wasted tape” at the beginning of labels. Without chain printing, the usual leftover tape from the previous printing session is wasted before the first label in the current session is printed. However, if an Auto Cut setting using chain printing is selected, the last label in the previous session remains in the machine (is not fed out), so that the next label can be printed without wasting tape.

When the last label is printed, press  to feed the chain of labels and cut it.

When setting 1, 2, 3 or 4 is selected, the Auto Cut indicator in the upper-right corner of the display comes on, indicating that the labels will be cut off after the last label in the chain is printed.





NOTE

- AV labels are always cut after they are printed regardless of the current Auto Cut setting.
- When setting 5, 6, 7 or 8 is selected, the Auto Cut indicator does not come on.

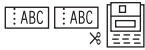
The following Auto Cut settings are available:

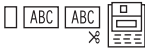
- 

1
(both full and half cuts—no chain printing)
- 

2
(full cuts only—no half cuts and no chain printing)
- 

3
(half cuts only—no full cuts and no chain printing)
- 

4
(no full, half cuts or chain printing)
- 

5
(full, half cuts and chain printing)
- 

6
(full cuts and chain printing—no half cuts)
- 

7
(half cuts and chain printing—no full cuts)
- 

8
(chain printing—neither full nor half cuts)



NOTE

- After printing a label on TZ tape with the Auto Cut function set to 5, 6, 7 or 8, press  to feed the tape, then cut it.
- This function can also be specified with the P-touch Editor 3.2 software.

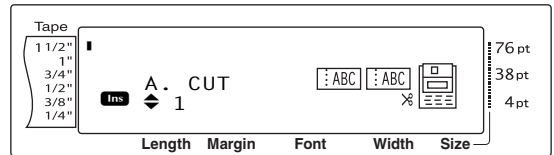

To change the setting for the Auto Cut function:

1 Hold down  and press .



2 Press  or  until the desired setting is displayed. The current setting is shown on the left side of the display and a sample can be seen on the right side.

NOTE

- To return the function to its default setting (1), press the space bar.
- To return to the text without changing the setting for the Auto Cut function, press  (OR hold down  and press .

3 Press  to apply the setting.

Print key ()

After you have typed in your text and chosen all of the desired format settings, you are ready to print it.

NOTE

Depending on the setting selected for the Auto Cut function, TZ labels will automatically be cut after they are printed. AV labels are always cut after they are printed.

To print a label:

- Press . The message “COPIES” followed by the number of the label being printed appears.

NOTE

To quit printing at any time, press .

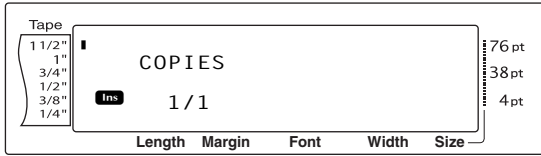

Feed & Cut key

Press this key to feed out any leftover printed tape after pressing to quit printing.

NOTE

Only TZ tape can be fed out and cut using this function. If an AV label cassette is installed when is held down and is pressed, the error message "CAN'T FEED AV LABELS" appears.

After printing with the Auto Cut function set to **5**, **6**, **7** or **8**, press to feed the tape, then cut it.

To feed out 1" (26 mm) of tape and automatically cut it:

- Press . The message "FEED" appears.

Repeat Printing function

+

This function allows you to print up to 999 copies of the same text.

To print multiple copies of a label:

- Hold down and press .

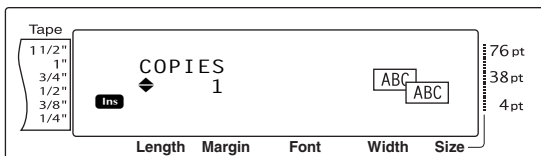

- Press or until the desired setting is displayed, or use the number keys to type in the desired number of copies.

NOTE

To select the default setting (**1**), press the space bar.

To change the setting in steps of 5, hold down either or , and then release the key when the desired setting is displayed.

To quit the Repeat Printing function, press (OR hold down and press).

- Press to begin printing the set number of copies. The number of each copy is displayed while it is being printed.

NOTE

After printing with the Auto Cut function set to **5**, **6**, **7** or **8**, press to feed the tape, then cut it.

Numbering function +

The Numbering function can be used to print many copies of the same text while increasing certain characters (letters, numbers or barcode data) after each label is printed. This type of automatic incrementation is very useful when printing serial number labels, production control labels or other labels requiring ascending codes.

Letters and numbers increase as shown below:

0 → 1 → ...9 → 0 → ...
 A → B → ...Z → A → ...
 a → b → ...z → a → ...
 A0 → A1 → ...A9 → B0 → ...

Spaces (shown as underlines "_" in the examples below) can be used to adjust the space between characters or to control the number of digits that are printed:

_Z → AA → ...ZZ → _A → ...
 _9 → 10 → ...99 → _0 → ...
 1_9 → 2_0 → ...9_9 → _0 → ...

NOTE

- ☞ Only one numbering field can be selected from any text.
- ☞ If you include a non-alphanumeric character such as a symbol in the numbering field, only the letters and numbers in the numbering field will be increased when the labels are printed, or just one label will be printed if the field only contains a non-alphanumeric character.
- ☞ When a barcode is selected as the numbering field, only the numbers in the barcode data are increased.

To print labels using the Numbering function:

- 1 Hold down and press . The message "SELECT START POINT" appears.



- 2 Press , , , or until the first character that you wish to include in the numbering field is flashing.

NOTE

To quit the Numbering function, press (OR hold down and press).

- 3 Press . The message "SELECT END POINT" appears.

NOTE

- ☞ If a barcode was selected in step 2, this step is skipped.
- ☞ A numbering field must be located entirely within one line of text of a single block.
- ☞ A maximum of five characters can be selected for the numbering field.

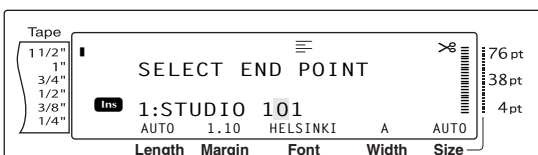

- 4 Press . The NUMBER screen appears.

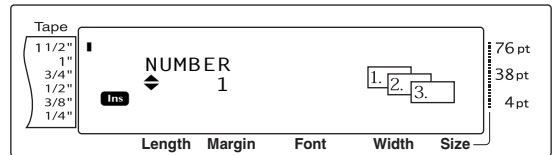

- 5 Press or until the desired setting is displayed, or use the number keys to type in the desired number of copies.

NOTE

- ☞ To select the default setting (1), press the space bar.
- ☞ To change the setting in steps of 5, hold down either or , and then release the key when the desired setting is displayed.

- 6 Press to begin printing the set number of labels. The number of each copy is displayed while it is being printed.

NOTE

After printing with the Auto Cut function set to 5, 6, 7 or 8, press to feed the tape, then cut it.

Storing and recalling files

Memory functions (Code + Memory)

You can store frequently used text and Auto Format template text in the memory. These text files, TZ tape template files and AV label template files remain in the memory, even after all characters are erased from the display using the Clear function (holding down Code and pressing BS).

When each file is stored, it is given a number and can also be given a file name to make recalling it easier. Up to 100 files or approximately 10,000 characters can be stored in the memory. All Global Format, Block Format and Line Format functions (Font, Size, Width, Style, Line Effects, Frame, Alignment and Text Rotation, Tape Margin, Tape Length, Block Margin, Block Length) specified are also saved with the text.

Since a copy of the stored text file is recalled when the Recall function is used, the text can be edited or printed without changing the originally stored file. However, the Store function can be used to replace the previously saved file with the new edited one. When a file is no longer needed or more space is necessary, the Memory Clear function can be used to delete it. With the Memory Print function, either a single file or multiple files stored in the memory can be quickly selected for printing.

NOTE

TZ tape and AV label templates from the Auto Format function can also be stored while the template is being selected, while text is being entered or while the MENU screen is displayed. *To store the template with text and a specific character style, type in the text for each field, and then select the style of the text before storing the template.*

Storing text and Auto Format templates

To save a text file:

- 1 Hold down Code and press Memory. The MEMORY screen appears.

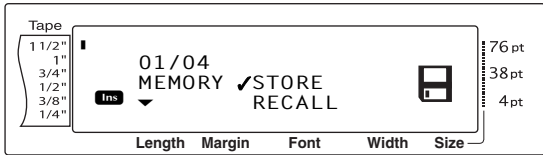

- 2 Press Home or End until the checkmark moves beside STORE.
- 3 Press New Book. The STORE screen appears in the display with the currently selected file number. The type of file is also indicated: FILE (for normal text files), TZ (for TZ tape templates) or AV (for AV label templates).

NOTE

- If the maximum number of characters has already been stored, the error message "MEMORY FULL!" appears in the display. If this occurs, an existing text file must be deleted before the new one can be stored.
- To quit the Store function without storing the text, press Cancel (OR hold down Code and press Memory).

For a text file:

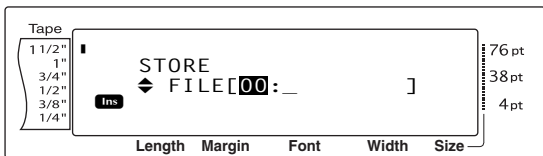

For a TZ tape template file:

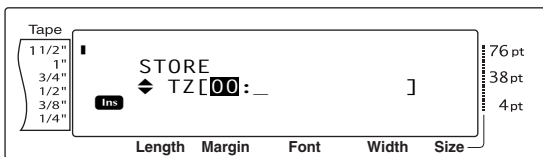

For an AV label template file:

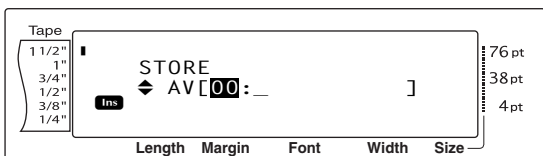

- Press or until the file number where you wish to store the text is displayed.

NOTE
File numbers that are not flashing already contain a file.

- Type in the desired file name.

For a text file:

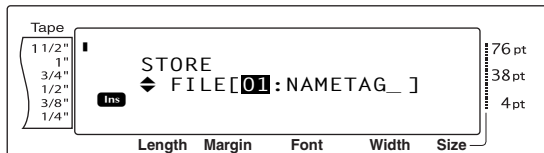

For a TZ tape template file:

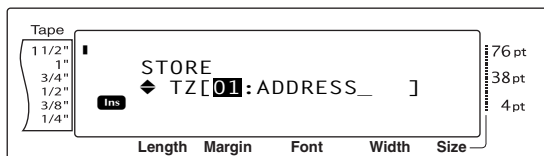

For an AV label template file:

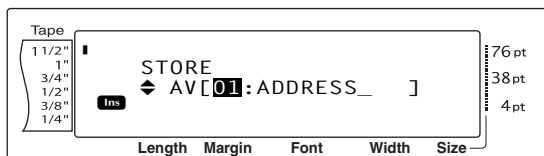

NOTE
The file name can be up to 8 characters long and can contain letters, numbers, symbols, spaces and accented characters.

- Press . The text is stored under the selected file number and the text previously shown in the display reappears.

NOTE
If a file is already stored under the selected file number, the message "OVERWRITE?" appears in the display and you must decide whether or not to overwrite it (delete it from the memory and store the new one).

To overwrite the stored file with the new one:

- Press to delete the previously stored file and store the new one under the selected number.

NOTE
To go back and choose another file number without overwriting the text file, press , and then select a different file number.

Recalling text and Auto Format templates

To recall a file that has been saved:

- Hold down and press . The MEMORY screen appears.

NOTE
An Auto Format template that has been stored in the memory can be recalled when you are asked to select a template in the Auto Format function.

- Press or until moves beside **RECALL**.

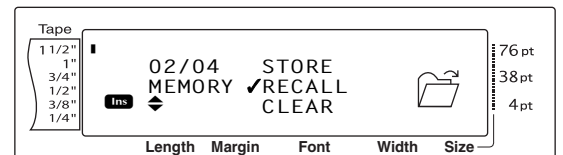

- Press . The RECALL screen appears in the display with the currently selected file number.

NOTE
To quit the Recall function without recalling any text, press (OR hold down and press).

For a text file:

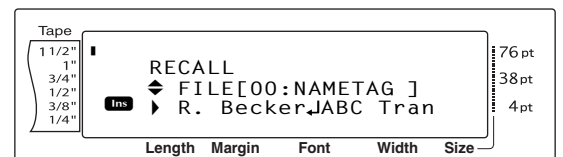

Ch. 3 Functions

For a TZ tape template file:

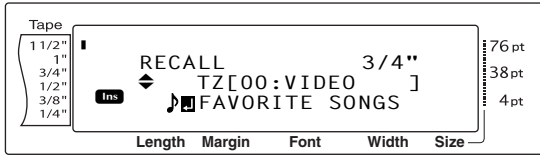

For an AV label template file:

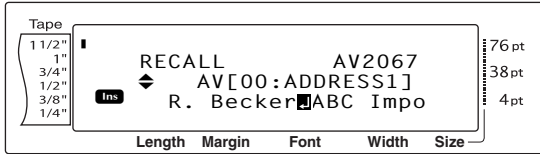

- Press or until the file number containing the text that you wish to recall is displayed. The file name is shown beside the file number and the text stored in the selected file number is shown at the bottom of the display.

NOTE

- To see other parts of the selected text file, press or .
- Auto Format template files of the same tape width are displayed grouped together.

- Press . Any text previously entered in the display is erased and the text stored under the selected file number is recalled into the display.

Deleting a file

To delete a file that has been saved:

- Hold down and press . The MEMORY screen appears.

NOTE

An Auto Format template that has been stored in the memory can be deleted by holding down and pressing from the Auto Format function.

- Press or until moves beside **CLEAR**.

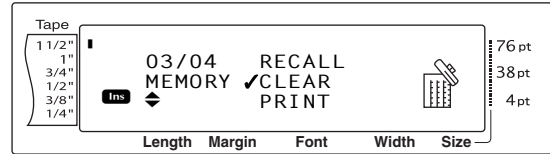

- Press . The CLEAR screen appears in the display with the currently selected file number.

NOTE

To quit the Memory Clear function without erasing any text, press (OR hold down and press).

For a text file:

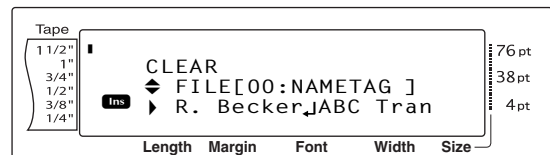

For a TZ tape template file:

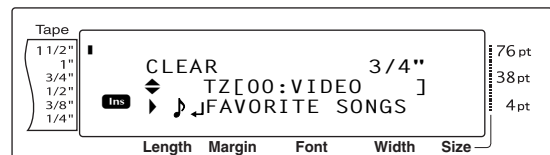

For an AV label template file:

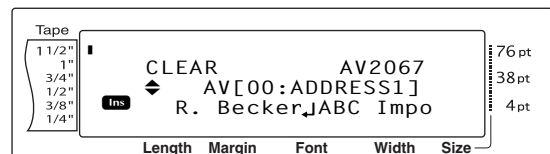

- Press or until the file number containing the text that you wish to delete is displayed. The file name is shown beside the file number and the text stored under the selected file number is shown in the bottom line.

NOTE

- To see other parts of the selected text file, press or .
- Auto Format template files of the same tape width are displayed grouped together.

- Press the space bar so that appears to the right of the file name.

For a text file:

For a TZ tape template file:

For an AV label template file:

- Repeat steps 4 and 5 until appears to the right of all files to be deleted. Files marked with will be deleted.

NOTE

- If multiple files are to be deleted, follow steps 5 and 6 to mark them with . If only one file is to be deleted, steps 5 and 6 can be skipped.
- To select all files in the memory, hold down and press the space bar.
- To remove a file from those that are to be deleted, select the file, and then press the space bar to remove the from the right side of the file name.

- Press . The message "OK TO CLEAR?" appears.

NOTE

If all of the stored files were selected, the message "CLEAR ALL?" appears.

- Press . The text stored in the selected file numbers is deleted.

NOTE

To go back and select different files to be deleted, press .

Printing stored text and Auto Format templates

Multiple stored text or Auto Format templates can be printed immediately without first being recalled.

To print stored text files:

- 1 Hold down **Code** and press **Memory** $\left[\begin{smallmatrix} * \\ 8 \end{smallmatrix} \right]$. The MEMORY screen appears.
- 2 Press **Home** $\left[\uparrow \right]$ or **End** $\left[\downarrow \right]$ until \checkmark moves beside **PRINT**.

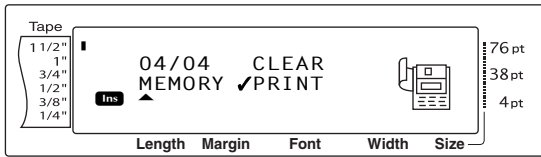

- 3 Press **New Block** $\left[\leftarrow \right]$. The PRINT screen appears in the display with the currently selected file number.

NOTE

To quit the Memory Print function without printing any text, press **Cancel** (OR hold down **Code** and press **Memory** $\left[\begin{smallmatrix} * \\ 8 \end{smallmatrix} \right]$).

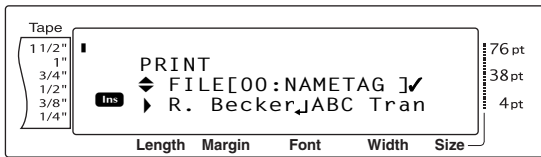

- 4 Press **Home** $\left[\uparrow \right]$ or **End** $\left[\downarrow \right]$ until the file number containing the text that you wish to print is displayed. The file name is shown beside the file number, and the text stored under the selected file number is shown in the bottom line.

NOTE

To see other parts of the selected text file, press **Left Arrow** $\left[\leftarrow \right]$ or **Right Arrow** $\left[\rightarrow \right]$.

- 5 Press the space bar so that \checkmark appears to the right of the file name.

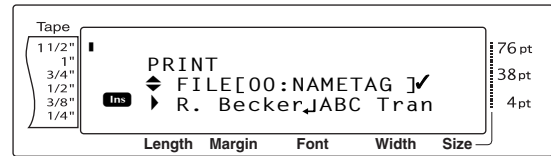

- 6 Repeat steps 4 and 5 until \checkmark appears to the right of all files to be printed. Files marked with \checkmark will be printed.

NOTE

If multiple files are to be printed, follow steps 5 and 6 to mark them with \checkmark . If only one file is to be printed, steps 5 and 6 can be skipped.

To remove a file from those that are to be printed, select the file, and then press the space bar to remove the \checkmark from the right side of the file name.

- 7 Press **New Block** $\left[\leftarrow \right]$. The text stored under the selected file numbers is printed.

To print stored Auto Format template files:

- 1 Hold down **Code** and press **6 AV** $\left[\begin{smallmatrix} 6 \\ AV \end{smallmatrix} \right]$ or **7 TZ** $\left[\begin{smallmatrix} 7 \\ TZ \end{smallmatrix} \right]$.
- 2 Hold down **Code** and press **Memory** $\left[\begin{smallmatrix} * \\ 8 \end{smallmatrix} \right]$. The MEMORY screen appears.
- 3 Press **Home** $\left[\uparrow \right]$ or **End** $\left[\downarrow \right]$ until \checkmark moves beside **PRINT**.

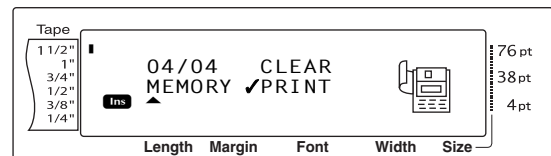

- 4 Press **New Block** $\left[\leftarrow \right]$. The PRINT screen appears in the display with the currently selected file number.

NOTE

To quit the Memory Print function without printing any text, press **Cancel** (OR hold down **Code** and press **Memory** $\left[\begin{smallmatrix} * \\ 8 \end{smallmatrix} \right]$).

For a TZ tape template file:

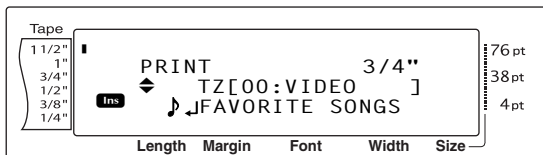

For an AV label template file:

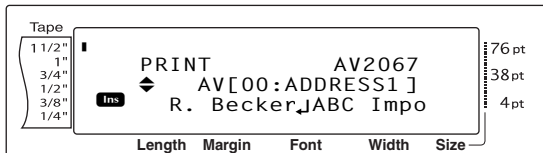

- 5 Press or until the file number containing the text that you wish to print is displayed. The file name is shown beside the file number, and the text stored under the selected file number is shown in the bottom line.

NOTE

- To see other parts of the selected text file, press or .
- Auto Format template files of the same tape width are displayed grouped together.

- 6 Press the space bar so that appears to the right of the file name.

For a TZ tape template file:

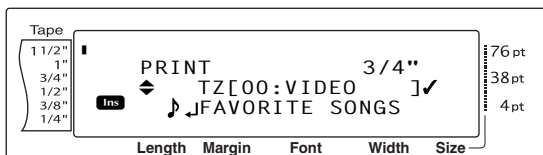

For an AV label template file:

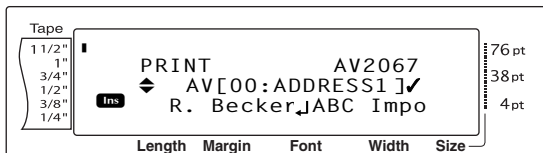

- 7 Repeat steps 5 and 6 until appears to the right of all files to be printed. Files marked with will be printed.

NOTE

- If multiple files are to be printed, follow steps 5 and 6 to mark them with . If only one file is to be printed, steps 5 and 6 can be skipped.
- To select all files in the memory, hold down and press the space bar.
- To remove a file from those that are to be printed, select the file, and then press the space bar to remove the from the right side of the file name.

- 8 Press . The MENU screen appears in the display.
- 9 Make sure that is beside **PRINT**, and then press . The text stored under the selected file numbers is printed.

To change the style of the stored Auto Format template:

- 10 Press or until moves beside **CHANGE STYLE**.

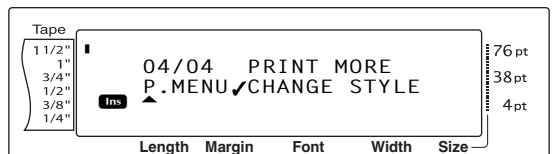

- 11 Press .

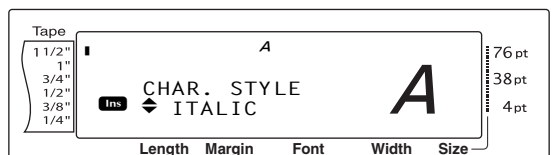

- 12 Press or until the name of the desired format style is displayed. A sample can be seen on the right side of the display.

NOTE

The default setting (**NO CHANGE**) can be selected by pressing the space bar.

- 13 Press . The MENU screen appears in the display again.

To print more stored Auto Format template files:

14 Press or until moves beside **PRINT MORE**.

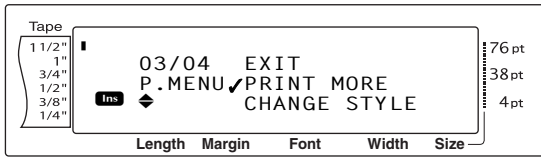

15 Press . The PRINT screen appears in the display with the currently selected file number.

For a TZ tape template file:

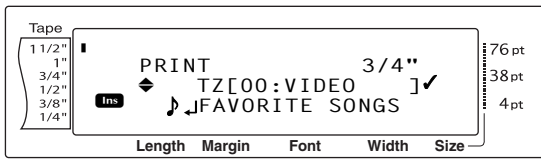

For an AV label template file:

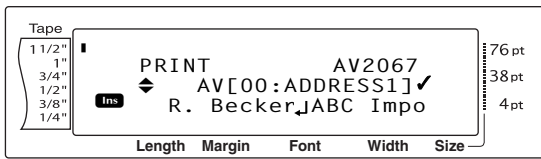

16 Press or until the file number containing the text that you wish to print is displayed. The file name is shown beside the file number, and the text stored under the selected file number is shown in the bottom line.

NOTE

- To see other parts of the selected text file, press or .
- Auto Format template files of the same tape width are displayed grouped together.

17 Press the space bar so that appears to the right of the file name.

For a TZ tape template file:

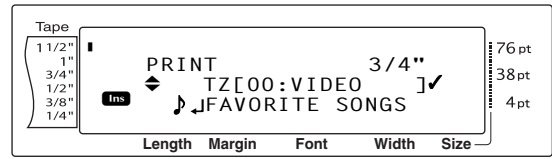

For an AV label template file:

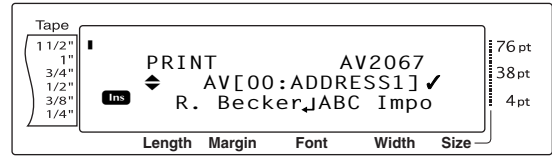

18 Repeat steps 16 and 17 until appears to the right of all files to be printed. Files marked with will be printed.

NOTE

If multiple files are to be printed, follow steps 17 and 18 to mark them with . If only one file is to be printed, steps 17 and 18 can be skipped.

19 Press . The MENU screen appears in the display.

20 Make sure that is beside **PRINT**, and then press . The text stored under the selected file numbers is printed.

To finish using the Auto Format function:

21 Press or until moves beside **EXIT**.

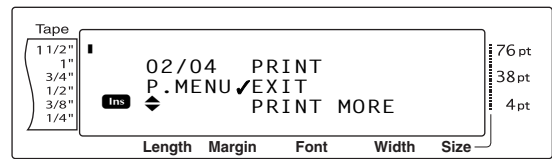

22 Press . The screen from the Auto Format function displayed before the Memory Print function was used reappears in the display.

Machine Adjustments

Machine adjustments

Setup functions (`Code` + `A`)

Various functions are available for changing the general appearance how text is shown on the display and for adjusting the operation of the P-touch.

To change the UNITS setting:

This function lets you choose the units used for displaying measurements.

- 1 Hold down `Code` and press `A`.

NOTE
This step may be skipped if settings for several Setup functions are being applied at the same time.

- 2 Press `←` or `→` until **UNITS** is already displayed.

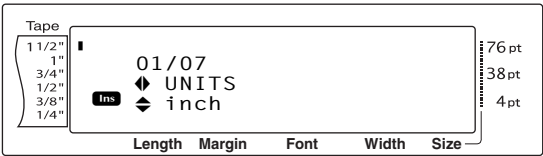

- 3 Press `↑` or `↓` until the desired setting is displayed.

NOTE
To return the function to its default setting (*inch*), press the space bar.

- 4 Press `New Block` to apply the setting.

NOTE
To apply several Setup settings at the same time, continue pressing `←` or `→` to select the function, then pressing `↑` or `↓` to select the desired setting. Press `New Block` only after the necessary functions have been set.

To change the LANGUAGE setting:

The **LANGUAGE** function allows you to select whether the menus, settings and messages will appear in English or French.

- 1 Hold down `Code` and press `A`.

NOTE
This step may be skipped if settings for several Setup functions are being applied at the same time.

- 2 Press `←` or `→` until **LANGUAGE** is displayed.

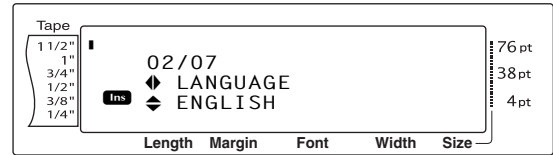

- 3 Press `↑` or `↓` until the desired setting is displayed.

NOTE
To return the function to its default setting (*ENGLISH*), press the space bar.

- 4 Press `New Block` to apply the setting.

NOTE
To apply several Setup settings at the same time, continue pressing `←` or `→` to select the function, then pressing `↑` or `↓` to select the desired setting. Press `New Block` only after the necessary functions have been set.

To change the CONTRAST setting:

The **CONTRAST** function enables you to make the LCD display lighter or darker.

- 1 Hold down `Code` and press `A`.

NOTE
This step may be skipped if settings for several Setup functions are being applied at the same time.

- 2 Press `←` or `→` until **CONTRAST** is displayed.

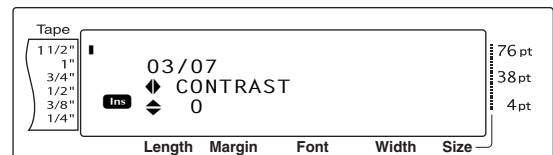

- Press or until the desired setting is displayed.

NOTE
To return the function to its default setting (0), press the space bar.

- Press to apply the setting.

NOTE
To apply several Setup settings at the same time, continue pressing or to select the function, then pressing or to select the desired setting. Press only after the necessary functions have been set.

To change the TAPE LENGTH ADJUST setting:

When printing a label with a specified length (Tape Length function), the length of the printed label may be slightly different. This function allows you to adjust the length of the printed label.

NOTE
If the tape length cannot be adjusted satisfactorily using this function, small adjustments can be made to the tape length using the Tape Length function.

- Hold down and press .

NOTE
This step may be skipped if settings for several Setup functions are being applied at the same time.

- Press or until **TAPE LENGTH ADJUST** is displayed.

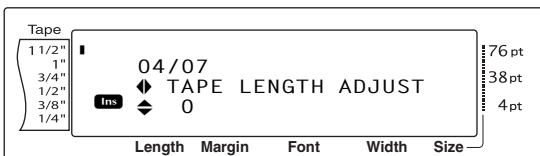

- Press or until the desired setting is displayed.

NOTE

- To return the function to its default setting (0), press the space bar.
- To decrease the label length, select a lower value. To increase the label length, select a higher value.

- Press to apply the setting.

NOTE
To apply several Setup settings at the same time, continue pressing or to select the function, then pressing or to select the desired setting. Press only after the necessary functions have been set.

To change the HEAD ADJUSTMENT setting:

This function allows you to shift the printing up or down within the tape.

NOTE
This function does not adjust printing on 1 1/2" (36-mm)-wide tape.

- Hold down and press .

NOTE
This step may be skipped if settings for several Setup functions are being applied at the same time.

- Press or until **HEAD ADJUSTMENT** is displayed.

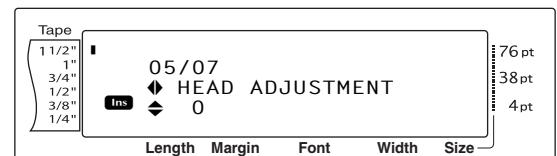

- Press or until the desired setting is displayed.

NOTE

- To return the function to its default setting (0), press the space bar.
- To shift the printing down, select a lower value. To shift the printing up, select a higher value.

- Press to apply the setting.

NOTE
To apply several Setup settings at the same time, continue pressing or to select the function, then pressing or to select the desired setting. Press only after the necessary functions have been set.

To change the HALF CUTTER setting:

This function allows you to adjust how deep a half cut is cut with laminated tape, for example, if the tape is cut too much or not enough. Normally, it is only necessary to change the setting by one. If the half cut is still either too deep or not deep enough, change the setting by one again.

NOTE
If the tape is still not cut correctly even after this setting has been continuously adjusted, the cutter may be dull. Contact your service representative.

- 1 Hold down and press .

NOTE
This step may be skipped if settings for several Setup functions are being applied at the same time.

- 2 Press or until **HALF CUTTER** is displayed.

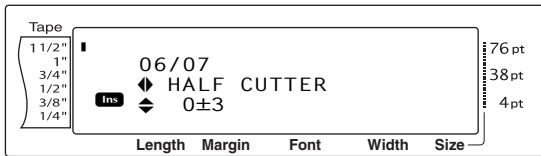

- 3 Press or until the desired setting is displayed.

NOTE

- ✎ To cut less deep, select a lower value. To cut deeper, select a higher value.
- ✎ Adjust the setting in small steps.
- ✎ To return the function to its default setting (0), press the space bar.

- 4 Press to apply the setting.

NOTE
To apply several Setup settings at the same time, continue pressing or to select the function, then pressing or to select the desired setting. Press only after the necessary functions have been set.

To change the USB ID SELECTION setting:

This function allows you to specify a unique identification number for each P-touch connected to a computer in order to print through the USB connection. Normally, for easy setup of multiple P-touch machines connected to a computer, all PT-9600/3600s will be set to **00000001**, indicating that the data will be printed on all connected P-touch machines at the same time.

- 1 Hold down and press .

NOTE
This step may be skipped if settings for several Setup functions are being applied at the same time.

- 2 Press or until **USB ID SELECTION** is displayed.

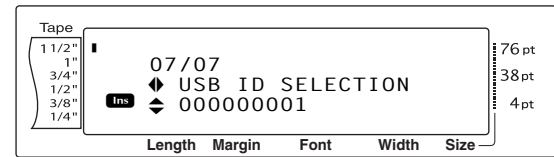





- 3 Press or until the desired setting is displayed.

NOTE
To return the function to its default setting (00000001), press the space bar.

- 4 Press to apply the setting.

NOTE
To apply several Setup settings at the same time, continue pressing or to select the function, then pressing or to select the desired setting. Press only after the necessary functions have been set.

ERROR MESSAGE LIST

ERROR MESSAGE	CAUSE	SOLUTION
16 LINE LIMIT!	<ul style="list-style-type: none"> This message appears if 16 lines have already been entered in a text block of text when you press . 	<ul style="list-style-type: none"> Limit the number of lines in a text block to 16.
	<ul style="list-style-type: none"> This message appears if you delete text, causing the number of lines in a block to exceed the 16-line limit. 	<ul style="list-style-type: none"> Adjust the number of lines so that the block will not have more than 16 lines.
50 LINE LIMIT REACHED!	<ul style="list-style-type: none"> This message appears if 50 text blocks have already been entered when you hold down  and press . 	<ul style="list-style-type: none"> Limit the number of text blocks to 50.
BATTERIES WEAK! (PT-9600 only)	<ul style="list-style-type: none"> This message appears when the installed Ni-MH battery has become weak. 	<ul style="list-style-type: none"> Recharge the battery or use the AC adaptor.
BUFFER EMPTY!	<ul style="list-style-type: none"> This message appears if no text has been typed in when you try to print or use the Numbering function, Repeat Printing function or Layout Preview function. 	<ul style="list-style-type: none"> Type in some text before trying to perform any of these operations.
BUFFER FULL!	<ul style="list-style-type: none"> This message appears if you try to add a character, a space, a new line, a new block, a symbol, an accented character or a barcode after the maximum number of characters has already been entered. 	<ul style="list-style-type: none"> Delete some existing text before trying to add any more.
CAN'T FEED AV LABELS!	<ul style="list-style-type: none"> This message appears if an AV label cassette is installed when you try press . 	<ul style="list-style-type: none"> Install a tape cassette other than an AV label cassette before pressing .
CASSETTE CHANGED!	<ul style="list-style-type: none"> This message appears if the tape cassette was changed while the computer was sending data to the P-touch. 	<ul style="list-style-type: none"> Change the tape cassette before sending the data to the P-touch.
CHANGE ADAPTOR!	<ul style="list-style-type: none"> This message appears if a an extremely high-voltage or extremely low-voltage adaptor is being used. 	<ul style="list-style-type: none"> Disconnect the adaptor, and connect the adaptor designed exclusively for this machine.

ERROR MESSAGE LIST

ERROR MESSAGE	CAUSE	SOLUTION
CHARGE BATTERIES! (PT-9600 only)	<ul style="list-style-type: none"> ● This message appears when the rechargeable Ni-MH battery has reached a low voltage. 	<ul style="list-style-type: none"> ● Recharge the battery or use the AC adaptor.
CLOSE CASSETTE COVER!	<ul style="list-style-type: none"> ● This message appears if the tape compartment cover is open. 	<ul style="list-style-type: none"> ● Close the compartment cover.
CUTTER ERROR!	<ul style="list-style-type: none"> ● This message appears if the cutter did not operate correctly. 	<ul style="list-style-type: none"> ● Turn off the P-touch, and then turn the P-touch on again. ● If the problem cannot be corrected, contact your service representative.
EEPROM ERROR!	<ul style="list-style-type: none"> ● This message appears if a checksum error occurred when the P-touch was turned on or if the keyword was damaged and failed to initialize. 	<ul style="list-style-type: none"> ● Contact your service representative.
FEED ERROR!	<ul style="list-style-type: none"> ● This message appears if the AV label sensor cannot detect the labels. 	<ul style="list-style-type: none"> ● Replace the AV label cassette with one that is not empty. ● If this error message appears even after a new AV label cassette is installed, the sensor may be damaged. Contact your service representative.
INPUT WHOLE CODE!	<ul style="list-style-type: none"> ● This message appears if the set number of digits is not entered in the barcode data. 	<ul style="list-style-type: none"> ● Input the correct number of digits or change the number of digits set in the barcode parameters.

ERROR MESSAGE	CAUSE	SOLUTION
<p>INTERFACE ERROR!</p>	<ul style="list-style-type: none"> This message appears if the wrong port is selected for a USB connection. 	<p>Windows Under "Print to the following port" in the printer Properties dialog box, select "PTUSB:" for the USB connection.</p> <p>For Windows 98 and Me:</p> <p>☞ <i>If two or more of the same P-touch model are connected through their USB ports, instead of "PTUSB:", select "PTUSB (PT-3600/9600-XXXXXXXXX):" (where XXXXXXXXX is the serial number). The serial number is written above the barcode on the silver label attached to the bottom of the P-touch.</i></p> <p>For Windows 2000 and XP:</p> <p>☞ <i>The P-touch can be added as a second printer.</i></p> <p>Macintosh In the Chooser, select the PT-3600/9600 as the printer.</p>
	<ul style="list-style-type: none"> This message appears if the wrong port is selected for a serial (RS-232C) connection. 	<ul style="list-style-type: none"> Specify correct settings for the BAUDRATE, BIT LENGTH, PARITY and BUSY interface parameters. Check that the interface cable is correctly connected.
<p>INVALID CHARACTERS!</p>	<ul style="list-style-type: none"> This message appears if a time stamp or user-defined character image is selected when you try to use the Numbering function. 	<ul style="list-style-type: none"> Select text or a barcode before trying to use the Numbering function.
<p>LENGTH LIMIT!</p>	<ul style="list-style-type: none"> This message appears if you try to print or use the Layout Preview function when the length of the text is greater than the 3' 1/3" (1 m) limit. 	<ul style="list-style-type: none"> Delete some of the text.

ERROR MESSAGE LIST

ERROR MESSAGE	CAUSE	SOLUTION						
<p>LINE LIMIT! XX LINES MAXIMUM</p>	<ul style="list-style-type: none"> This message appears if you try to print or use the Layout Preview function when the number of lines in the text is greater than the maximum possible for the installed tape. This message appears if you try to print or use the Layout Preview function when the number of lines in the text is greater than the maximum possible for the installed tape. (Since the number of lines possible depends on the width of the tape, the message that appears depends on the tape width.) <table border="1" data-bbox="444 703 852 929"> <tr> <td>16 LINES MAXIMUM (on 36 mm tape)</td> </tr> <tr> <td>13 LINES MAXIMUM (on 24 mm tape)</td> </tr> <tr> <td>10 LINES MAXIMUM (on 18 mm tape)</td> </tr> <tr> <td>6 LINES MAXIMUM (on 12 mm tape)</td> </tr> <tr> <td>4 LINES MAXIMUM (on 9 mm tape)</td> </tr> <tr> <td>3 LINES MAXIMUM (on 6 mm tape)</td> </tr> </table>	16 LINES MAXIMUM (on 36 mm tape)	13 LINES MAXIMUM (on 24 mm tape)	10 LINES MAXIMUM (on 18 mm tape)	6 LINES MAXIMUM (on 12 mm tape)	4 LINES MAXIMUM (on 9 mm tape)	3 LINES MAXIMUM (on 6 mm tape)	<ul style="list-style-type: none"> Reduce the number of lines or install a wider tape.
16 LINES MAXIMUM (on 36 mm tape)								
13 LINES MAXIMUM (on 24 mm tape)								
10 LINES MAXIMUM (on 18 mm tape)								
6 LINES MAXIMUM (on 12 mm tape)								
4 LINES MAXIMUM (on 9 mm tape)								
3 LINES MAXIMUM (on 6 mm tape)								
<p>MEMORY FULL!</p>	<ul style="list-style-type: none"> This message appears if you try to store a text file after the maximum number of characters has already been stored in the memory. 	<ul style="list-style-type: none"> Delete an unwanted file to make space for the new one. 						
<p>MIN 4 DIGITS!</p>	<ul style="list-style-type: none"> This message appears if less than the minimum four digits are entered as the barcode data. 	<ul style="list-style-type: none"> Enter a minimum of four digits before pressing . 						
<p>NO FILES!</p>	<ul style="list-style-type: none"> This message appears if no files are stored in the memory when you try to recall, delete or print one. 	<ul style="list-style-type: none"> Store a text file before trying to recall, delete or print one. 						
<p>NO TAPE!</p>	<ul style="list-style-type: none"> This message appears if no tape cassette is installed when you try to feed the tape, print or use the Layout Preview function. 	<ul style="list-style-type: none"> Install a tape cassette and try again. 						
<p>REPLACE BATTERIES! (PT-9600 only)</p>	<ul style="list-style-type: none"> This message appears when the installed Ni-MH battery is about to run out, or when the battery has reached a high voltage. 	<ul style="list-style-type: none"> Replace the battery or use the AC adaptor. 						

ERROR MESSAGE	CAUSE	SOLUTION
SET 1/4" TAPE! SET 6mm TAPE!	<ul style="list-style-type: none"> This message appears if a 1/4" (6-mm)-wide tape cassette is not installed when printing an Auto Format template created for 1/4" (6-mm)-wide tape. 	<ul style="list-style-type: none"> Install a 1/4" (6-mm)-wide tape cassette.
SET 3/8" TAPE! SET 9mm TAPE!	<ul style="list-style-type: none"> This message appears if a 3/8" (9-mm)-wide tape cassette is not installed when printing an Auto Format template created for 3/8" (9-mm)-wide tape. 	<ul style="list-style-type: none"> Install a 3/8" (9-mm)-wide tape cassette.
SET 1/2" TAPE! SET 12mm TAPE!	<ul style="list-style-type: none"> This message appears if a 1/2" (12-mm)-wide tape cassette is not installed when printing an Auto Format template created for 1/2" (12-mm)-wide tape. 	<ul style="list-style-type: none"> Install a 1/2" (12-mm)-wide tape cassette.
SET 3/4" TAPE! SET 18mm TAPE!	<ul style="list-style-type: none"> This message appears if a 3/4" (18-mm)-wide tape cassette is not installed when printing an Auto Format template created for 3/4" (18-mm)-wide tape. 	<ul style="list-style-type: none"> Install a 3/4" (18-mm)-wide tape cassette.
SET 1" TAPE! SET 24mm TAPE!	<ul style="list-style-type: none"> This message appears if a 1" (24-mm)-wide tape cassette is not installed when printing an Auto Format template created for 1" (24-mm)-wide tape. 	<ul style="list-style-type: none"> Install a 1" (24-mm)-wide tape cassette.
SET 1-1/2" TAPE! SET 36mm TAPE!	<ul style="list-style-type: none"> This message appears if a 1 1/2" (36-mm)-wide tape cassette is not installed when printing an Auto Format template created for 1 1/2" (36-mm)-wide tape. 	<ul style="list-style-type: none"> Install a 1 1/2" (36-mm)-wide tape cassette.
SET AV1789 TAPE!	<ul style="list-style-type: none"> This message appears if an AV1789 File folder label cassette is not installed when printing an AV1789 File folder template of the Auto Format function. 	<ul style="list-style-type: none"> Install an AV1789 File folder label cassette.
SET AV1957 TAPE!	<ul style="list-style-type: none"> This message appears if an AV1957 Return address label cassette is not installed when printing an AV1957 Return address template of the Auto Format function. 	<ul style="list-style-type: none"> Install an AV1957 Return address label cassette.
SET AV2067 TAPE!	<ul style="list-style-type: none"> This message appears if an AV2067 Address label cassette is not installed when printing an AV2067 Address template of the Auto Format function. 	<ul style="list-style-type: none"> Install an AV2067 Address label cassette.

ERROR MESSAGE LIST



ERROR MESSAGE	CAUSE	SOLUTION
SET STAMP-L!	<ul style="list-style-type: none"> ● This message appears if a 1" (24-mm)-wide stamp tape cassette is not installed when printing an Auto format template created for a STAMP L stamp. 	<ul style="list-style-type: none"> ● Install an 1" (24-mm)-wide stamp tape cassette.
SET STAMP-M!	<ul style="list-style-type: none"> ● This message appears if a 3/4" (18-mm)-wide stamp tape cassette is not installed when printing an Auto format template created for a STAMP M stamp. 	<ul style="list-style-type: none"> ● Install an 3/4" (18-mm)-wide stamp tape cassette.
TAPE END!	<ul style="list-style-type: none"> ● This message appears if the end of the tape in the cassette has been reached. 	<ul style="list-style-type: none"> ● Replace the tape cassette, and then, after closing the tape compartment cover, press any key.
TEXT TOO HIGH!	<ul style="list-style-type: none"> ● This message appears if the size of the text is larger than the width of the installed tape. ● (PT-9600 only) This message appears if the Lines of Text setting for the ESC/P interface mode exceeds the maximum possible for the installed tape. 	<ul style="list-style-type: none"> ● Reduce the size of the characters, install a tape with a greater width or select the AUTO text size setting. ● Specify the correct setting for the installed tape.
TEXT TOO LONG!	<ul style="list-style-type: none"> ● This message appears if the length of the text is longer than the label length that has been set with the Tape Length function. ● This message appears if you try to print a label that is longer than the maximum label length. ● This message appears if you try to print a label that is longer than the maximum label length or is longer than the specified block length. ● This message appears if the length of the text is longer than the width of the tape when the Text Rotation function is used. 	<ul style="list-style-type: none"> ● Press <input type="button" value="Cancel"/> , and then use the AUTO Size setting to format a label with a specific length, as described in the example on page 55.

ERROR MESSAGE	CAUSE	SOLUTION
<p>VALUE OUT OF RANGE! CHECK VALUE AND RE-ENTER.</p>	<ul style="list-style-type: none"> ● This message appears if the value entered while setting the Tape Margin, Tape Length, Block Margin and Block Length function is not within the allowable range. ● This message appears if the specified characters cannot be found in the database. ● This message appears if the values for the records to be printed is not within the allowable range. 	<ul style="list-style-type: none"> ● Type in a value that is within the allowable range.

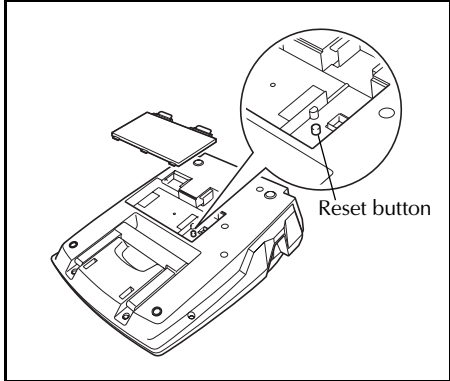
TROUBLESHOOTING

Problem	Solution
<p>(1) The display stays blank after you have turned on the machine, or abnormal characters are displayed.</p>	<ul style="list-style-type: none"> ● Check that the AC adaptor is connected. ● Check that the rechargeable Ni-MH battery is properly charged. (PT-9600 only) ● Reset the machine by: <ul style="list-style-type: none"> - (PT-3600) unplugging the AC adaptor, and leaving it unplugged for about one minute, then and plugging it in again - (PT-9600 only) pressing the reset button in the battery compartment at the bottom of the machine <p> The text and formats in the display will be erased.</p> 
<p>(2) The machine does not print or the printed characters are blurred.</p>	<ul style="list-style-type: none"> ● Check that the tape cassette has been inserted properly. ● If the tape cassette is empty, replace it with a new one. ● Make sure that the tape compartment cover has been closed. ● Check that the interface cable is correctly connected.
<p>(3) The text is printed on striped tape.</p>	<ul style="list-style-type: none"> ● You have reached the end of the tape in the cassette. Replace it with a new one.

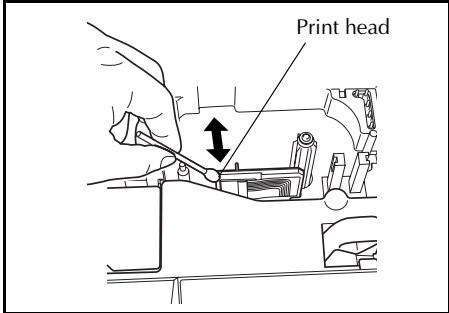
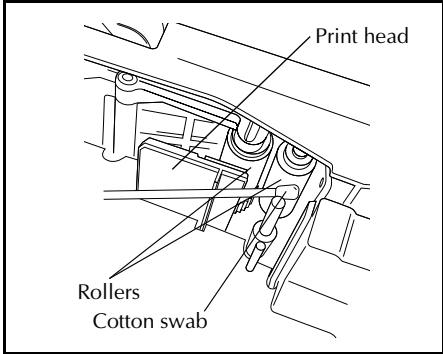
Problem	Solution
(4) The P-touch is not working correctly.	<ul style="list-style-type: none"> ● Reset the P-touch by turning it off, then while holding down <input type="text" value="Code"/> and <input type="text" value="R_"/>, turning the machine back on. <ul style="list-style-type: none"> ☞ All settings will be reset to their defaults and the entire contents of the memory will be cleared. If it necessary to keep the current settings and stored files, back them up to the computer using the P-touch Backup Manager. ☞ Before installing or removing the tape cassette, be sure that the P-touch has been reset.
(5) The machine has “locked up” (i.e., nothing happens when a key is pressed).	<ul style="list-style-type: none"> ● Reset the machine by: <ul style="list-style-type: none"> - (PT-3600) unplugging the AC adaptor, and leaving it unplugged for about one minute, then and plugging it in again - (PT-9600 only) pressing the reset button in the battery compartment at the bottom of the machine ☞ The text and formats in the display and all text files stored in the memory will be erased. ☞ Before installing or removing the tape cassette, be sure that the P-touch has been reset.
(6) The half cut is either too deep or not deep enough.	<ul style="list-style-type: none"> ● Follow the procedure on pages 82 to adjust how deep laminated tape is cut.

Problem	Solution
<p>(7) A blank horizontal line appears through the text in the printed label.</p>	<ol style="list-style-type: none"> ❶ Turn off the machine, and then disconnect the AC adaptor and (for the PT-9600 only) remove the rechargeable battery. ❷ Open the tape compartment cover, then remove the tape cassette if one is installed. The print head and rollers are located in the tape compartment. ❸ Print head: Use a dry cotton swab to gently wipe up and down along the print head.  <p>Rollers: Use a dry cotton swab to wipe up and down along each roller while rotating them with your finger.</p>  <ol style="list-style-type: none"> ❹ Install a tape cassette, close the tape compartment cover, and then try printing again. ❺ If a blank streak still appears in the printed label, repeat steps ❷ through ❹ using a cotton swab dipped in isopropyl (rubbing) alcohol. <p>If none of the above works, contact your service representative.</p> <p>☞ <i>The print head can be cleaned more easily if the optional print head cleaning cassette (TZ-CL6) is used.</i></p> <p>☞ <i>The print head can also be cleaned by pressing  with no tape cassette installed.</i></p>

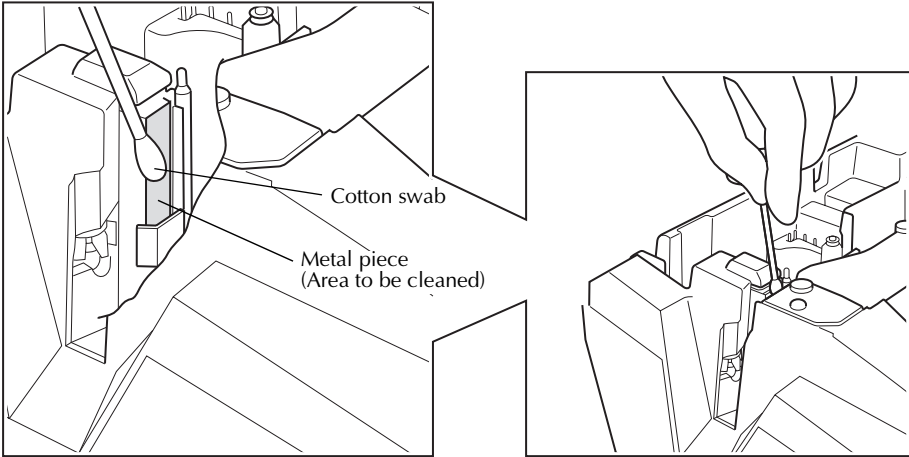
Problem	Solution
<p>(8) The tape is not ejected correctly after being automatically cut.</p> 	<ul style="list-style-type: none">● Turn off the machine, open the tape compartment cover, and remove the tape cassette if one is installed.● Using a cotton swab, clean off the metal piece in the exit slot to the left of cutter.
<p>(9) The cutter does not cut correctly.</p>	<ul style="list-style-type: none">● Change the HALF CUTTER setting. (Refer to page 82.)● The cutter may be dull. Contact your service representative.

MACHINE SPECIFICATIONS

HARDWARE

Power supply:	24VDC, 1.5A (AC adapter AD9000) (PT-9600 only: Rechargeable Ni-MH battery)
Input device:	Keyboard (PT-9600: 68 keys; PT-3600: 58 keys)
LCD:	24 × 119 dots + Caps, Alt and other indicators (with screen backlight—PT-9600 only)
Print tape:	TZ tape is available in the following six widths: 1/4" (6 mm) 3/8" (9 mm) 1/2" (12 mm) 3/4" (18 mm) 1" (24 mm) 1 1/2" (36 mm) AV labels are available in the following three types: AV2067 Address labels: 3/4" × 2 5/8" (20 mm × 67 mm) AV1957 Return address labels: 3/4" × 2 1/4" (19 mm × 57 mm) AV1789 File folder labels: 5/8" × 3 1/2" (17 mm × 89 mm)
Print head:	384 dots (height)/360 dpi (resolution)
Tape cutter:	Automatic full cut Automatic half cut
Dimensions:	9 1/3" (W) × 11 15/16" (D) × 4" (H) (237 (W) × 302 (D) × 101 (H) mm)
Weight:	4.41 lbs. (2 kg)

SOFTWARE

Character fonts:	10 built-in fonts (Helsinki, Brussels, US, San Diego, Florida, Brunei Bold, Los Angeles, Bermuda Script, Istanbul and Letter Gothic)
Character sizes:	AUTO plus 24 point sizes (4, 5, 6, 7, 8, 9, 10, 11, 12, 14, 16, 18, 20, 22, 24, 28, 32, 36, 40, 48, 56, 64, 72 and 76 points)
Character styles:	Normal, Bold, Outline, Solid, Shadow, Invert, Italic, and Vertical
Buffer size:	Maximum 4' (1.0-meter) line of text Maximum 16 lines Maximum 50 blocks
Memory size:	Approximately 10,000 characters

Appendix

Symbols ⇨ p. 48

The following symbols are available.

Category	Symbols													
PUNCTUATION (A01-A18)	•	+	×	÷	±	=	\	§	¶	®	©	™	¿	¡
	1	2	3	4	5	6	7	8	9	10	11	12	13	14
	@	#	&	—										
15	16	17	18											
BRACKET (B01-B08)	[]	{	}	<	>	«	»						
	1	2	3	4	5	6	7	8						
ARROW (C01-C14)	→	←	↑	↓	➔	➜	⬆	⬇	↔	↔	👉	👈	👆	👇
	1	2	3	4	5	6	7	8	9	10	11	12	13	14
UNIT (D01-D26)	°	\$	Fr	¥	f	£	DM	Pts	Kr	in.	mm	cm	km	kg
	1	2	3	4	5	6	7	8	9	10	11	12	13	14
	gm	cc	ℓ	°F	°C	oz.	lb.	ft.	zł	Pf	€	¢		
15	16	17	18	19	20	21	22	23	24	25	26			
LETTER (E01-E14)	ä	ö	ß	Š	à	â	γ	δ	μ	Ω	Ð	ð	Þ	þ
	1	2	3	4	5	6	7	8	9	10	11	12	13	14
NUMBER (F01-F40)	1/2	1/3	1/4	①	②	③	④	⑤	⑥	⑦	⑧	⑨	⑩	~
	1	2	3	4	5	6	7	8	9	10	11	12	13	14
	±	-	+	0	1	2	3	4	5	6	7	8	9	±
	15	16	17	18	19	20	21	22	23	24	25	26	27	28
	-	+	0	1	2	3	4	5	6	7	8	9		
29	30	31	32	33	34	35	36	37	38	39	40			
PICTOGRAPH (G01-G14)	★	○	●	□	△	♠	♥	♦	♣	✕	+	!	♪	☠
	1	2	3	4	5	6	7	8	9	10	11	12	13	14
ELECTRICAL (H01-H18)	⚡	~	≡	⚡	⚡	⊞	⊞	⊞	⚡	⏻	⊞		⊞	⊞
	1	2	3	4	5	6	7	8	9	10	11	12	13	14
	⊞	⊞	⚡	🔋										
15	16	17	18											

Category	Symbols													
PROHIBITIVE (I01-I29)														
	1	2	3	4	5	6	7	8	9	10	11	12	13	14
	15	16	17	18	19	20	21	22	23	24	25	26	27	28
29														
CAUTION (J01-J42)														
	1	2	3	4	5	6	7	8	9	10	11	12	13	14
	15	16	17	18	19	20	21	22	23	24	25	26	27	28
29	30	31	32	33	34	35	36	37	38	39	40	41	42	
SAFETY1 (K01-K19)														
	1	2	3	4	5	6	7	8	9	10	11	12	13	14
	15	16	17	18	19									
FIRE (L01-L08)														
	1	2	3	4	5	6	7	8						
TRANSPORT (M01-M13)														
	1	2	3	4	5	6	7	8	9	10	11	12	13	
EMERGENCY (N01-N06)														
	1	2	3	4	5	6								
SAFETY2 (O01-O43)														
	1	2	3	4	5	6	7	8	9	10	11	12	13	14
	15	16	17	18	19	20	21	22	23	24	25	26	27	28
29	30	31	32	33	34	35	36	37	38	39	40	41	42	
43														

Category	Symbols														
OTHER SIGNS (P01-P11)															
	1	2	3	4	5	6	7	8	9	10	11				
VIDEO (Q01-Q09)															
	1	2	3	4	5	6	7	8	9						
OFFICE (R01-R44)															
	1	2	3	4	5	6	7	8	9	10	11	12	13	14	
	15	16	17	18	19	20	21	22	23	24	25	26	27	28	
	29	30	31	32	33	34	35	36	37	38	39	40	41	42	
43	44														
GENERAL (S01-S27)															
	1	2	3	4	5	6	7	8	9	10	11	12	13	14	
15	16	17	18	19	20	21	22	23	24	25	26	27			
GARDENING (T01-T14)															
	1	2	3	4	5	6	7	8	9	10	11	12	13	14	
VEHICLES (U01-U13)															
	1	2	3	4	5	6	7	8	9	10	11	12	13		
OCCASIONS (V01-V18)															
	1	2	3	4	5	6	7	8	9	10	11	12	13	14	
15	16	17	18												

Special barcode characters ⇒ p. 49

The following special characters can only be added to barcodes created using protocols **CODE39** or **CODABAR**.

Value	Character
1	+
2	\$

The following special characters can only be added to barcodes created using protocols **EAN128** and **CODE128**.

Value	Character	Value	Character	Value	Character
3	#	69	ENQ	87	ETB
4	\$	70	ACK	88	CAN
11	+	71	BEL	89	EM
28	<	72	BS	90	SUB
29	=	73	HT	91	ESC
30	>	74	LF	91	{
32	@	75	VT	92	FS
59	[76	FF	92	
60	\	77	CR	93	GS
61]	78	SO	93	}
62	^	79	SI	94	RS
63	_	80	DLE	94	~
64	NUL	81	DC1	95	US
64	`	82	DC2	95	DEL
65	SOH	83	DC3	96	FNC3
66	STX	84	DC4	97	FNC2
67	ETX	85	NAK	100	FNC4
68	EOT	86	SYN	102	FNC1

Fonts ⇒ p. 54

The following fonts are available.

HELSINKI	BRUNEI BOLD
BRUSSELS	LOS ANGELES
US	<i>BERMUDA SCRIPT</i>
SAN DIEGO	ISTANBUL
FLORIDA	LETTER GOTHIC

☞ Letter Gothic (**L. GOTHIC**) is a fixed pitch font (all characters use a fixed amount of space), as opposed to all of the other fonts, which are proportional (characters use different amounts of space).

Sizes and widths ⇨ p. 54 & 56

Samples of some available text sizes and widths are shown below.

Width Size	WIDE	NORMAL	NARROW	NARROWEST
76 points	ABC	ABC	ABC	ABC
72 points	ABC	ABC	ABC	ABC
64 points	ABC	ABC	ABC	ABC
56 points	ABC	ABC	ABC	ABC
48 points	ABC	ABC	ABC	ABC
40 points	ABC	ABC	ABC	ABC
36 points	ABC	ABC	ABC	ABC
32 points	ABC	ABC	ABC	ABC
28 points	ABC	ABC	ABC	ABC
24 points	ABC	ABC	ABC	ABC
22 points	ABC	ABC	ABC	ABC
20 points	ABC	ABC	ABC	ABC
18 points	ABC	ABC	ABC	ABC
16 points	ABC	ABC	ABC	ABC
14 points	ABC	ABC	ABC	ABC
12 points	ABC	ABC	ABC	ABC
11 points	ABC	ABC	ABC	ABC
10 points	ABC	ABC	ABC	ABC
9 points	ABC	ABC	ABC	ABC
8 points	ABC	ABC	ABC	ABC

Width Size	WIDE	NORMAL	NARROW	NARROWEST
7 points	ABC	ABC	ABC	ABC
6 points	ABC	ABC	ABC	ABC
5 points	ABC	ABC	ABC	ABC
4 points	ABC	ABC	ABC	ABC

- ☞ If the **4 point** or **5 point** text size setting is selected, the text will be printed with the **BRUSSELS** font setting, regardless of the font setting that is selected.
- ☞ Characters printed using the smaller sizes may be difficult to read if certain style settings are selected.
Small characters may appear faint when they are printed.

Type styles ⇨ p. 57 & 58

Style1 Setting	NORMAL	BOLD	OUTLINE	SOLID	SHADOW	INVERT
Style2 Setting	NORMAL	NORMAL	NORMAL	NORMAL	NORMAL	NORMAL
Helsinki	ABC	ABC	ABC	ABC	ABC	ABC
Brussels	ABC	ABC	ABC	ABC	ABC	ABC
US	ABC	ABC	ABC	ABC	ABC	ABC
San Diego	ABC	ABC	ABC	ABC	ABC	ABC
Florida	ABC	ABC	ABC	ABC	ABC	ABC
Brunei Bold	ABC	ABC	ABC	ABC	ABC	ABC
Los Angeles	ABC	ABC	ABC	ABC	ABC	ABC
Bermuda Script	<i>ABC</i>	<i>ABC</i>	<i>ABC</i>	<i>ABC</i>	<i>ABC</i>	<i>ABC</i>
Istanbul	ABC	ABC	ABC	ABC	ABC	ABC
Letter Gothic	ABC	ABC	ABC	ABC	ABC	ABC

Style1 Setting	NORMAL	BOLD	OUTLINE	SOLID	SHADOW	INVERT
Style2 Setting	ITALIC	ITALIC	ITALIC	ITALIC	ITALIC	ITALIC
Helsinki	<i>ABC</i>	<i>ABC</i>	<i>ABC</i>	<i>ABC</i>	<i>ABC</i>	<i>ABC</i>
Brussels	<i>ABC</i>	<i>ABC</i>	<i>ABC</i>	<i>ABC</i>	<i>ABC</i>	<i>ABC</i>
US	<i>ABC</i>	<i>ABC</i>	<i>ABC</i>	<i>ABC</i>	<i>ABC</i>	<i>ABC</i>
San Diego	<i>ABC</i>	<i>ABC</i>	<i>ABC</i>	<i>ABC</i>	<i>ABC</i>	<i>ABC</i>
Florida	<i>ABC</i>	<i>ABC</i>	<i>ABC</i>	<i>ABC</i>	<i>ABC</i>	<i>ABC</i>
Brunei Bold	<i>ABC</i>	<i>ABC</i>	<i>ABC</i>	<i>ABC</i>	<i>ABC</i>	<i>ABC</i>































Style1 Setting	NORMAL	BOLD	OUTLINE	SOLID	SHADOW	INVERT
Style2 Setting	ITALIC	ITALIC	ITALIC	ITALIC	ITALIC	ITALIC
Los Angeles	ABC	ABC	ABC	ABC	ABC	ABC
Bermuda Script	<i>ABC</i>	<i>ABC</i>	<i>ABC</i>	<i>ABC</i>	<i>ABC</i>	<i>ABC</i>
Istanbul	ABC	ABC	ABC	ABC	ABC	ABC
Letter Gothic	ABC	ABC	ABC	ABC	ABC	ABC

☞ The **VERTICAL** style setting can be combined with all Style1 text styles (**NORMAL**, **BOLD**, **OUTLINE**, **SOLID**, **SHADOW** and **INVERT**).

☞ The **VERTICAL** style setting cannot be combined with the **ITALIC** style setting.

Framing and shading patterns ⇨ p. 59

The following frame and shading patterns are available.

Set-ting	Sample	Set-ting	Sample	Set-ting	Sample
1		11		21	
2		12		22	
3		13		23	
4		14		24	
5		15		25	
6		16		26	
7		17		27	
8		18		28	
9		19		29	
10		20		30	







Pre-set templates ⇨ *p. 66*

Samples of the available TZ tape templates are shown below.

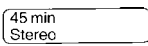
No.	Template Name	Tape Width	Label Length	Sample
1	ADDRESS-1	1" (24 mm)	3.2" (80 mm)	<p>ABC Import/Export 29 Main Street Monterey, CA 12345 Tel.: 012.345.6789</p>
2	ADDRESS-2	1" (24 mm)	3.1" (78 mm)	
3	ADDRESS-3	1" (24 mm)	4.1" (104 mm)	<p>Robert Becker</p> <hr/> <p>ABC Import/Export 29 Main Street Monterey, CA 12345</p>
4	ADDRESS-4	1 1/2" (36 mm)	3.4" (86 mm)	
5	ASSET	1" (24 mm)	3.3" (84 mm)	<p>ABC Import/Export Division II</p>
6	WALLPLATE	1 1/2" (36 mm)	7.3" (186 mm)	
7	NAMEBADGE-1	1" (18 mm)	4.0" (102 mm)	<p>Robert Becker ABC Import/Export</p>
8	NAMEBADGE-2	1 1/2" (36 mm)	3.9" (98 mm)	
9	NAMEBADGE-3	3/4" (18 mm)	4.0" (102 mm)	<p>Robert Becker ABC Import/Export</p>
10	SALE	1 1/2" (36 mm)	AUTO	<p>WINTER SALE</p> <p>50% OFF</p>







Appendix



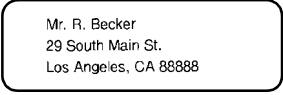
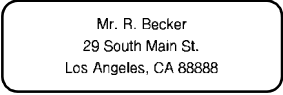

No.	Template Name	Tape Width	Label Length	Sample
11	PRICE-1	1" (24 mm)	2.2" (57 mm)	CAMERA \$149.99
12	PRICE-2	1" (24 mm)	4.3" (110 mm)	CAMERA SALE \$149 → \$119
13	SIGN	1 1/2" (36 mm)	4.5" (114 mm)	DANGER! 900 V
14	FLOPPY-1	1" (24 mm)	2.8" (70 mm)	10-12-02 ABC Import/Export Robert Becker
15	FLOPPY-2	1" (24 mm)	2.8" (70 mm)	10-12-02 Robert Becker Division II
16	FLOPPY-3	1 1/2" (36 mm)	2.8" (70 mm)	<i>Robert Becker</i> Division II 10-12-02
17	VCR VHS-1	3/4" (18 mm)	5.5" (140 mm)	BASKETBALL 120 min Indianapolis Standard 10-12-02
18	VCR VHS-2	3/4" (18 mm)	5.5" (140 mm)	JAZZ - Concert 90 min Standard 10-12-02
19	VCR 8mm-1	3/8" (9 mm)	2.9" (73 mm)	Robert 10-12-02 Party Standard
20	VCR 8mm-2	1/2" (12 mm)	3.6" (92 mm)	JAZZ Concert
21	VCR VHSC	3/4" (18 mm)	3.2" (81 mm)	Anne & Robert 30 min RECEPTION Standard 10-12-02

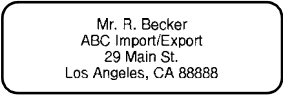
No.	Template Name	Tape Width	Label Length	Sample
22	AUDIO-1	3/8" (9 mm)	3.5" (89 mm)	 Oldies I
23	AUDIO-2	3/8" (9 mm)	3.5" (89 mm)	
24	AUDIO-3	3/8" (9 mm)	3.5" (89 mm)	
25	SLIDE	1/2" (12 mm)	1.7" (42 mm)	
26	FILE-1	1 1/2" (36 mm)	7.9" (200 mm)	
27	FILE-2	1" (24 mm)	7.5" (190 mm)	
28	STAMP NORMAL-L	STAMP L 1" (24 mm)	4 1/2" (115 mm)	FAXED
29	STAMP NORMAL-M	STAMP M 3/4" (18 mm)	4 1/8" (105 mm)	FAXED
30	STAMP 2LINE-L	STAMP L 1" (24 mm)	4 1/2" (115 mm)	
31	STAMP VERTICAL-M	STAMP M 3/4" (18 mm)	4 1/8" (105 mm)	LL < X W D

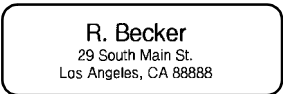
Appendix

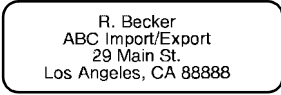
Samples of the available AV label templates are shown below.

No.	Template Name	Label Type	Sample
1	2067 ADDRESS-1	AV2067 3/4" × 2 5/8" (20 mm × 67 mm)	
2	2067 ADDRESS-2	AV2067 3/4" × 2 5/8" (20 mm × 67 mm)	
3	2067 ADDRESS-3	AV2067 3/4" × 2 5/8" (20 mm × 67 mm)	
4	2067 ADDRESS-4	AV2067 3/4" × 2 5/8" (20 mm × 67 mm)	
5	2067 ADDRESS-5	AV2067 3/4" × 2 5/8" (20 mm × 67 mm)	
6	2067 ADDRESS-6	AV2067 3/4" × 2 5/8" (20 mm × 67 mm)	
7	2067 ADDRESS-7	AV2067 3/4" × 2 5/8" (20 mm × 67 mm)	
8	1957 RETURN-1	AV1957 3/4" × 2 1/4" (19 mm × 57 mm)	
9	1957 RETURN-2	AV1957 3/4" × 2 1/4" (19 mm × 57 mm)	

No.	Template Name	Label Type	Sample
10	1957 RETURN-3	AV1957 3/4" x 2 1/4" (19 mm x 57 mm)	
11	1957 RETURN-4	AV1957 3/4" x 2 1/4" (19 mm x 57 mm)	
12	1789 FILING-1	AV1789 5/8" x 3 1/2" (17 mm x 89 mm)	
13	1789 FILING-2	AV1789 5/8" x 3 1/2" (17 mm x 89 mm)	
14	1789 FILING-3	AV1789 5/8" x 3 1/2" (17 mm x 89 mm)	
15	1789 FILING-4	AV1789 5/8" x 3 1/2" (17 mm x 89 mm)	

Template text styles ⇨ p. 66

Samples of the available template text styles are shown below.

CHAR. style	Sample	Font	Style
ORIGINAL	Bill Reynolds ABC INTERNATIONAL INC.	Template default	
ITALIC	<i>Bill Reynolds</i> <i>ABC INTERNATIONAL INC.</i>	Template default	ITALIC
DYNAMIC	Bill Reynolds ABC INTERNATIONAL INC.	ISTANBUL	SOLID
CUTE	Bill Reynolds ABC INTERNATIONAL INC.	FLORIDA	OUTLINE
FORMAL	<i>Bill Reynolds</i> <i>ABC INTERNATIONAL INC.</i>	BRUSSELS	ITALIC
ELEGANT	Bill Reynolds ABC INTERNATIONAL INC.	US	NORMAL
NATURAL	Bill Reynolds ABC INTERNATIONAL INC.	SAN DIEGO	NORMAL

INDEX

A

- AC adaptor 7
- AC adaptor connector 2
- Accent function 48
- Accented characters 48
- Accessories 116
- Adaptor 7
- Aligning text 60
- Alt indicator 47
- Alt key 47
- Alt mode 47
- Appendix 95
- Arrow keys 44
- Attaching labels 38
- Auto Cut function 68
- Auto Format function 66

B

- Backing removal 38
- Backspace key 51
- Barcode function 49
- Barcode key 49
- Barcode parameters 49
- Barcode special characters 99
- Basic functions 43
- Battery compartment (PT-9600) 2
- Blank space 46
- Block Format functions 53
- Block Length function 64
- Block Margin function 63
- Blocks 47

C

- Cancel key 45
- Capital letters 46
- Caps indicator 46
- Caps key 46
- Caps mode 46
- Center alignment 60
- Changing
 - Block format 53
 - Block length 64
 - Block margins 63
 - Character size 54, 56
 - Character style 57, 58
 - Character width 56
 - Font 54

- Framing 59
- Global format 52
- Label length 63
- Line effect 59
- Line format 53
- Margins 62
- Text alignment 60
- Text in template 67
- Text rotation 61

- Character size 54
- Character styles 57, 58
- CHECK DIGIT parameter 49
- Cleaning
 - Print head 92
 - Rollers 92
- Clear function 51
- Clear key 51
- Clearing display 51
- CODABAR special characters 99
- Code key 45
- CODE128 special characters 99
- CODE39 special characters 99
- Computer, connecting to 8
- Connecting
 - AC adaptor 7
 - To computer 8
- Copies 70
- Cover release button 2
- Creating
 - New block 47
 - New line 47
 - Stamps 65
- Cursor 44
- Custom stamps 39
- Customized stamps 65
- Cutting tape 68, 70

D

- Default settings
 - Auto Cut 69
 - Auto Format 66
 - Block Length 64
 - Block Margin 64
 - Font 54
 - Frame 60
 - Line Effects 59
 - Mirror Printing 65
 - Numbering 71
 - Repeat Printing 70

- Size 56
- Stamp 65
- Style 2 58
- Style1 57
- Tape Length 63
- Tape Margin 62
- Text Alignment 61
- Text Rotation 61
- Width 57
- Delete key 51
- Deleting
 - File from memory 74
 - Text 51
 - Text and formats 51
 - Text lines 51
- Description of machine 2
- Display clearing 51
- Displaying text 44
- Drying garments with labels 38

E

- EAN128 special characters 99
- Editing
 - Text 51
- Emphasizing 59
- Ending line of text 47
- Entering
 - Accented characters 47, 48
 - Barcodes 49
 - Blank space 46
 - Capital letters 46
 - Special characters 47
 - Symbols or pictures 48
 - Text 46
 - Uppercase letters 46
- Erasing
 - File from memory 74
 - Text 51
 - Text and formats 51
 - Text lines 51
- Error messages 83

F

- Fabric tape 39
- Feed&Cut key 70
- Font function 54
- Format functions
 - Block 53
 - Global 52
- Format templates 66
- Formatting

- Entire text 52
- Text 52
- Text automatically 66
- Text blocks 53
- Frame function 59
- Framing 59
- Functions
 - Accent 48
 - Auto Cut 68
 - Auto Format 66
 - Barcode 49
 - Block Format 53
 - Block Length 64
 - Block Margin 63
 - Clear 51
 - Font 54
 - Frame 59
 - Global Format 52
 - Layout Preview 68
 - Line Effects 58
 - Line Out 51
 - Mirror Printing 65
 - New Block 47
 - Numbering 70
 - Repeat Printing 70
 - Size 54
 - Stamp 65
 - Style 1 57
 - Style 2 58
 - Symbol 48
 - Tape Length 63
 - Tape Margin 62
 - Text Alignment 60
 - Text Rotation 61
 - Width 56

G

- Global Format functions 52
- Grip 2

H

- Handle 2
- Hardware specifications 94
- Highlighting 59

I

- Incremental printing 70
- Indicators
 - Alt 47
 - Auto Cut 69

- Caps 46
- Font 54
- Frame 59
- Ins 46
- Line Effects 58
- Size 54
- Style 57, 58
- Tape Length 63
- Tape Margin 62
- Text Alignment 60
- Text Rotation 61
- Width 56
- Ink stamps 39
- Ins indicator 46
- Insert key 46
- Insert mode 46
- Inserting text 46
- Installing
 - P-touch Editor 10
 - Tape cassette 7
- Ironing garments with labels 39
- Iron-on transfer tape 38
- Italic text style 58

J

- Justify text 60

K

- Keyboard 2, 4

L

- Label, attaching 38
- Laminated tape 38
- Layout Preview function 68
- LCD display 2, 3
- Left alignment 60
- Line Effects function 58
- Line Out function 51
- Lines of text 47
- Lowercase letters 46

M

- Macintosh operating systems 20
- Maximum
 - Memory 72
 - Number of blocks 48
 - Number of characters in memory 72
 - Number of lines 47
 - Text size 55
- Memory functions 72

- Mirror Printing function 65
- Modes
 - Alt 47
 - Caps 46
 - Insert 46
- Multiple copies 70

N

- New Block function 47
- New line 47
- Numbering function 70

O

- Operating systems 9
- Overwriting stored files 73

P

- PARAMETER menu 50
- PC operating systems 9
- PC, connecting to 8
- Picture, add to text 48
- Pictures 96
- Power key 7
- Precautions 6
- Previewing 68
- Print head cleaning 92
- Print key 69
- Printing 69
 - Auto format template file from memory 76
 - Multiple copies 70
 - Text file from memory 76
- Problems & solutions 90
- PROTOCOL parameter 49
- P-touch AV Editor 15
 - Starting 33
- P-touch Editor 10
 - Starting 28
- P-touch Quick Editor 12, 15
 - Starting 30
- Punctuation marks 47, 96

Q

- Quitting functions 45

R

- Recalling text file 73
- Release button 2
- Removing
 - Text 51

- Text and formats 51
- Text lines 51
- Repeat Printing function 70
- Replacing tape cassette 7
- Return key 45, 47
- Right alignment 60
- Roller cleaning 92
- Rotating text 61
- RS-232C port (PT-9600) 2

S

- Saving text file 72
- Shift key 46
- Signs 48, 96
- Size function 54
- Software
 - Starting 28, 30
- Software (PT-9600)
 - Specifications 94
- Space bar 46
- Special characters
 - Barcode 99
 - Entering 47
- Specifications 94
- Stamp function 65
- Stamp kits 116
- Stamp, assembling 39
- Striking out 58
- Style1 function 57
- Style2 function 58
- Supplies 116
- Symbol function 48
- Symbol key 48
- Symbols 48, 96
- System configuration 9, 20

T

- Tape
 - Fabric 39
 - Iron-on transfer 38
 - Laminated 38
- Tape cassette
 - Installing 7
 - Replacing 7
- Tape compartment cover 2
- Tape exit slot 2
- Tape Length function 63
- Tape Margin function 62
- Tapes 116
- Template text
 - Editing 67

- Entering 66
- Printing 67, 78
- Style 67, 77
- Text Alignment function 60
- Text formats 52
- Text Rotation function 61
- Transferring
 - Text to fabric 38
- Troubleshooting 90
- Turning power on/off 7
- Typing text 46

U

- UNDER# parameter 49
- Underlining 58
- Uppercase letters 46
- USB port 2, 9

V

- Vertical text style 58

W

- Washing garments with labels 38
- Width function 56
- WIDTH parameter 49

ACCESSORIES (For USA Only)

The following supplies and accessories are available for your P-touch machine and can be ordered directly from Brother should your retailer not stock them.

StockNo.	Description	Price
		
Extra Strength Adhesive Tapes:		
<i>Super Adhesive Strength: laminated tapes with twice the adhesive strength ideal for textured surfaces and harsh environments</i>		
TZ-S111	Black on Clear 1/4" (6mm)	\$15.99
TZ-S121	Black on Clear 3/8" (9mm)	\$17.99
TZ-S131	Black on Clear 1/2" (12mm)	\$18.99
TZ-S135	White on Clear 1/2" (12mm)	\$18.99
TZ-S141	Black on Clear 3/4" (18mm)	\$21.99
TZ-S145	White on Clear 3/4" (18mm)	\$21.99
TZ-S151	Black on Clear 1" (24mm)	\$25.99
TZ-S155	White on Clear 1" (24mm)	\$25.99
TZ-S161	Black on Clear 1 1/2" (36mm)	\$32.99
TZ-S211	Black on White 1/4" (6mm)	\$15.99
TZ-S221	Black on White 3/8" (9mm)	\$17.99
TZ-S231	Black on White 1/2" (12mm)	\$18.99
TZ-S241	Black on White 3/4" (18mm)	\$21.99
TZ-S251	Black on White 1" (24mm)	\$25.99
TZ-S261	Black on White 1 1/2" (36mm)	\$32.99
TZ-S611	Black on Yellow 1/4" (6mm)	\$15.99
TZ-S621	Black on Yellow 3/8" (9mm)	\$17.99
TZ-S631	Black on Yellow 1/2" (12mm)	\$18.99
TZ-S641	Black on Yellow 3/4" (18mm)	\$21.99
TZ-S651	Black on Yellow 1" (24mm)	\$25.99
TZ-S661	Black on Yellow 1 1/2" (36mm)	\$32.99
TZ-S941	Black on Matte Silver 3/4" (18mm)	\$25.99
TZ-S951	Black on Matte Silver 1" (24mm)	\$27.99
TZ-S961	Black on Matte Silver 1 1/2" (36mm)	\$35.99
Flexible ID Tapes:		
<i>Special Adhesive for Bending, Wrapping & Flagging</i>		
TZ-FX231	Black on White 1/2" (12mm)	\$18.99
TZ-FX241	Black on White 3/4" (18mm)	\$21.99
TZ-FX251	Black on White 1" (24mm)	\$25.99
TZ-FX261	Black on White 1 1/2" (36mm)	\$32.99
Tamper Evident Tapes:		
<i>Security Pattern Appears If Removed</i>		
TZ-SE4	3/4" (18mm) Black on White Security (tamper-evident) Tape - leaves a checkerboard pattern when removed	\$29.99
Fabric Iron-On Tapes:		
TZ-FA3	1/2" (12mm) Navy Blue on White Fabric Iron-on Tape-9.8ft. tape length	\$24.99
Print Head Cleaning Cassette:		
TZ-CL6	1 1/2" (36mm) Print head cassette- approx. 100uses	\$27.99

StockNo.	Description	Price
Avery Labels for P-touch:		
<i>Ideal for printing Avery paper labels one at a time (black printing on white labels)</i>		
AV1789	File Folder Labels (5/8" x 3-1/2") - 50 labels/cassette	\$12.99
AV1957	Return Address Labels (3/4" x 2-1/4") - 70 labels/cassette	\$12.99
AV2067	Address Labels (3/4" x 2-5/8") - 65 labels/cassette	\$12.99

StockNo.	Description	Price
Standard Laminated Tapes:		
<i>1 1/2" (36mm)-wide laminated tapes</i>		
TZ-161	Black on Clear	\$27.99
TZ-261	Black on White	\$27.99
TZ-661	Black on Yellow	\$27.99

Standard Laminated Tapes (cont.)		
StockNo.	Description	Price
<i>1" (24mm)-wide laminated tapes</i>		
TZ-151	Black on Clear	\$22.99
TZ-251	Black on White	\$23.99
TZ-252	Red on White	\$23.99
TZ-354	Gold on Black	\$26.99
TZ-355	White on Black	\$26.99
TZ-451	Black on Red	\$23.99
TZ-651	Black on Yellow	\$23.99
TZ-B51	Black on Fluorescent Orange - 16.4ft. tape length	\$28.99
<i>3/4" (18mm)-wide laminated tapes</i>		
TZ-141	Black on Clear	\$18.99
TZ-145	White on Clear	\$20.99
TZ-241	Black on White	\$20.99
TZ-242	Red on White	\$20.99
TZ-243	Blue on White	\$20.99
TZ-344	Gold on Black	\$23.99
TZ-345	White on Black	\$23.99
TZ-441	Black on Red	\$20.99
TZ-541	Black on Blue	\$20.99
TZ-545	White on Blue	\$23.99
TZ-641	Black on Yellow	\$20.99
TZ-741	Black on Green	\$20.99
TZ-B41	Black on Fluorescent Orange - 16.4ft. tape length	\$24.99
TZ-M41	Black on Clear Matte Finish	\$20.99
TZ-WB41	Black on Bugs Bunny Pattern	\$23.99
TZ-WS41	Black on Sylvester & Tweety Pattern	\$23.99
TZ-WT41	Black on Tazmanian Devil Pattern	\$23.99
<i>1/2" (12mm)-wide laminated tapes</i>		
TZ-131	Black on Clear	\$16.99
TZ-135	White on Clear	\$17.99
TZ-231	Black on White	\$17.99
TZ-232	Red on White	\$17.99
TZ-334	Gold on Black	\$20.99
TZ-335	White on Black	\$20.99
TZ-631	Black on Yellow	\$17.99
<i>3/8" (9mm)-wide laminated tapes</i>		
TZ-121	Black on Clear	\$14.99
TZ-221	Black on White	\$16.99
TZ-325	White on Black	\$18.99
TZ-421	Black on Red	\$16.99
<i>1/4" (6mm)-wide laminated tapes</i>		
TZ-111	Black on Clear	\$12.99
TZ-211	Black on White	\$14.99
TZ-315	White on Black	\$17.99

****all tapes are 26.2' long unless otherwise noted***

StockNo.	Description	Price
Options		
BA9000	Rechargeable Battery (PT-9600 only)	\$64.99
CC9000	Carrying Case	\$64.99



**There are 4 easy ways to order
directly from Brother.**



1. Call us Toll Free at 1-888-879-3232 and use a major credit card.
2. Visit us on line at www.brothermall.com and use a major credit card.
3. Complete the order form (on the reverse side) and fax it to us at 1-800-947-1445
4. Complete the order form (on the reverse side) and mail it to us as directed.

If you haven't already returned your machine warranty card, take a few minutes to register at www.registermybrother.com

PT-9600/3600 CONTACT INFORMATION (For USA Only)

Service Center Locations

If you need a local service center, please call 1-800-284-HELP (4357) to locate the authorized service center closest to you.

Note: Be sure to call the Service Center before your visit.

Service centers do not provide operational assistance. See "Operational Assistance".

Operational Assistance

For technical and operational assistance you may call Brother Customer Service at: Voice 1-877-4-PTouch, or Fax 1-901-379-1210

Assistance on the Internet

For product information and downloading the latest drivers: <http://www.brother.com>
For purchasing accessories and certain Brother products: <http://www.brothermall.com>

Accessories and Supplies

To order Brother accessories or supplies by Visa, MasterCard, Discover or American Express, you may call toll free 1-888-879-3232, or complete the order form in your user's guide and fax both sides of the form to 1-800-947-1445.

For purchasing accessories on the Internet: <http://www.brothermall.com>

To order by mail or pay by check, please complete the accessory order form and mail it along with payment to:

Brother International Corporation
Attn: Consumer Accessory Division
P.O. Box 341332
Bartlett, TN 38133-1332

Fax-Back System

Brother Customer Service has installed an easy-to-use Fax-Back System so you can get instant answers to common technical questions and product information for all Brother products.

This system is available 24 hours a day, 7 days a week. You can use the system to send the information to any fax machine, not just the one you are calling from.

Please call 1-800-521-2846 and follow the voice prompts to receive faxed instructions on how to use the system and an index of Fax-Back subjects.

Save Time - Register On-Line!

Don't stand in line at the post office or worry about lost mail. Visit us on-line at

www.registermybrother.com

Your product will immediately be registered in our database and you can be on your way!
Also, while you're there, look for contests and other exciting information!

P-TOUCH ACCESSORY ORDER FORM (For USA Only)

Dear Customer:

This order form is provided for your convenience should your retailer not stock the item(s) needed. To order by mail, send this completed form along with proper payment to the address below OR credit card holders: call toll-free 1-888-879-3232, fax completed order form to 1-800-947-1445, or visit our web site at <http://www.brothermall.com>. Please refer to the Accessories listing in your User's Guide for stock no. and price.

Stock #	Description	Quantity	Price

To complete the Order Form:

1. Review the reverse side of this form and select the desired items.
2. Complete the form above, indicating the quantity of each item.
3. Total the columns and enter the total on the "Supply/Accessory Subtotal" line.
4. Add the appropriate Sales Tax and Shipping/ Handling Charge.
5. Clearly print your name and address in the space below.
6. Place your order
 - a. Call toll free anytime 1-888-879-3232
 - b. Order on line at www.brothermall.com
 - c. Fax completed form to 1-800-947-1445
 - d. Mail completed form along with proper payment to
 BROTHER INTERNATIONAL CORP.
 Attn: Consumer Accessory Div.
 P.O.Box 341332
 Bartlett, TN 38184-1332

Name: _____
 Address: _____
 City: _____
 State: _____
 Zip: _____
 Daytime Phone #: _____
 Daytime Fax #: _____
 Email: _____
 Your Model Number: _____

Supply / Accessory Subtotal: \$ _____

AZ, CA, CO, CT, FL, GA, IL, LA, MA, MD, MI, MN, MO, NC, NJ, NV, NY, OH, PA, TN, TX, VA, WA, WI residents add applicable sales tax: \$ _____

Shipping and Handling Options \$ _____

- Please choose one:
- Standard Freight:
 - Continental U.S. (\$5.75)
Alaska and Hawaii (\$8.75)
GU, PR, VI (\$15.75)
 - 2nd Day Air Freight (Continental U.S. only): \$8.75
 - Overnight Delivery (Continental U.S. only): \$14.75

TOTAL DUE \$ _____

No C.O.D. orders

Method of Payment (check one)

- () Visa () Master Card () Discover
 () Check/Money Order () American Express

Account Number _____

Expiration Date _____

Signature _____

Billing Address (if different from shipping address at left)

Prices subject to change without notice. All prices quoted in US Dollars.



PT-9600/3600 CONTACT INFORMATION (For USA Only)

Service Center Locations

If you need a local service center, please call 1-800-284-HELP (4357) to locate the authorized service center closest to you.

Note: Be sure to call the Service Center before your visit.

Service centers do not provide operational assistance. See "Operational Assistance".

Operational Assistance

For technical and operational assistance you may call Brother Customer Service at: Voice 1-877-4-PTouch, or Fax 1-901-379-1210

Assistance on the Internet

For product information and downloading the latest drivers: <http://www.brother.com>
For purchasing accessories and certain Brother products: <http://www.brothermall.com>

Accessories and Supplies

To order Brother accessories or supplies by Visa, MasterCard, Discover or American Express, you may call toll free 1-888-879-3232, or complete the order form in your user's guide and fax both sides of the form to 1-800-947-1445.

For purchasing accessories on the Internet: <http://www.brothermall.com>

To order by mail or pay by check, please complete the accessory order form and mail it along with payment to:

Brother International Corporation
Attn: Consumer Accessory Division
P.O. Box 341332
Bartlett, TN 38133-1332

Fax-Back System

Brother Customer Service has installed an easy-to-use Fax-Back System so you can get instant answers to common technical questions and product information for all Brother products.

This system is available 24 hours a day, 7 days a week. You can use the system to send the information to any fax machine, not just the one you are calling from.

Please call 1-800-521-2846 and follow the voice prompts to receive faxed instructions on how to use the system and an index of Fax-Back subjects.

Save Time - Register On-Line!

Don't stand in line at the post office or worry about lost mail. Visit us on-line at

www.registermybrother.com

Your product will immediately be registered in our database and you can be on your way!
Also, while you're there, look for contests and other exciting information!

P-TOUCH ACCESSORY ORDER FORM (For USA Only)

Dear Customer:

This order form is provided for your convenience should your retailer not stock the item(s) needed. To order by mail, send this completed form along with proper payment to the address below OR credit card holders: call toll-free 1-888-879-3232, fax completed order form to 1-800-947-1445, or visit our web site at <http://www.brothermall.com>. Please refer to the Accessories listing in your User's Guide for stock no. and price.

Stock #	Description	Quantity	Price

To complete the Order Form:

- Review the reverse side of this form and select the desired items.
- Complete the form above, indicating the quantity of each item.
- Total the columns and enter the total on the "Supply/Accessory Subtotal" line.
- Add the appropriate Sales Tax and Shipping/ Handling Charge.
- Clearly print your name and address in the space below.
- Place your order
 - Call toll free anytime 1-888-879-3232
 - Order on line at www.brothermall.com
 - Fax completed form to 1-800-947-1445
 - Mail completed form along with proper payment to
 BROTHER INTERNATIONAL CORP.
 Attn: Consumer Accessory Div.
 P.O.Box 341332
 Bartlett, TN 38184-1332

Supply / Accessory Subtotal: \$ _____

AZ, CA, CO, CT, FL, GA, IL, LA, MA, MD, MI, MN, MO, NC, NJ, NV, NY, OH, PA, TN, TX, VA, WA, WI residents add applicable sales tax: \$ _____

Shipping and Handling Options \$ _____

- Please choose one:
- Standard Freight:
 - Continental U.S. (\$5.75)
Alaska and Hawaii (\$8.75)
GU, PR, VI (\$15.75)
 - 2nd Day Air Freight (Continental U.S. only): \$8.75
 - Overnight Delivery (Continental U.S. only): \$14.75

TOTAL DUE \$ _____

No C.O.D. orders

Method of Payment (check one)

- Visa Master Card Discover
 Check/Money Order American Express

Name: _____
 Address: _____
 City: _____
 State: _____
 Zip: _____
 Daytime Phone #: _____
 Daytime Fax #: _____
 Email: _____
 Your Model Number: _____

Account Number _____
 Expiration Date _____
 Signature _____
 Billing Address (if different from shipping address at left)

Prices subject to change without notice. All prices quoted in US Dollars.



GUÍA DE USUARIO

PRÓLOGO

Gracias por adquirir esta impresora P-touch.

Con la nueva P-touch, podrá crear etiquetas para cualquier propósito. Seleccione entre la variedad de estilos de marcos, fuentes y caracteres para diseñar elegantes etiquetas personalizadas. Además, las plantillas preformateadas disponibles hacen que crear etiquetas sea muy rápido y fácil. Asimismo, se pueden utilizar tres tipos de casetes de etiquetas AV para crear etiquetas de direcciones y de archivo de tamaño predefinido fáciles de desprender (AV2067: 3/4" × 2 5/8 pulgadas (20 mm × 67 mm) etiquetas de direcciones, AV1957: 3/4" × 2 1/4 pulgadas (19 mm × 57 mm) etiquetas de direcciones de remitente y AV1789: 5/8" × 3 1/2 pulgadas (17 mm × 89 mm) etiquetas de carpetas de archivos).

En un momento podrá imprimir etiquetas de aspecto profesional. La calidad y el rendimiento de la P-touch hacen de ella una máquina extraordinariamente práctica que cubre todas las necesidades de etiquetado.

Aunque la P-touch es fácil de usar, le sugerimos que lea este Manual del usuario atentamente antes de empezar. Guarde a mano este manual para futuras consultas.

NOTA

La P-touch puede hacer ruido cuando se enciende o cuando imprime; no obstante, esto no indica un mal funcionamiento.

Declaración de conformidad de la Federal Communications Commission (Comisión federal de comunicaciones, FCC) (sólo para Estados Unidos)

Parte responsable : Brother International Corporation
100 Somerset Corporate Boulevard
Bridgewater, NJ 08807-0911 USA
TEL: (908) 704-1700

declara que el producto

Nombre del producto: Impresora de etiquetas P-touch 9600/3600 de Brother

Número de modelo : PT-9600/3600

cumple con la Parte 15 de las Normas de la FCC. El funcionamiento está sujeto a las dos condiciones siguientes: (1) este dispositivo no puede causar interferencias perjudiciales, y (2) este dispositivo debe aceptar cualquier interferencia que reciba, que incluye interferencias que puedan causar un funcionamiento no deseado.

Este equipo se ha comprobado y cumple los límites establecidos para un dispositivo digital de clase B, conforme a la Parte 15 de la normativa de la FCC. Estos límites se han diseñado para proporcionar una protección razonable contra las interferencias indeseables en una instalación doméstica. Este equipo genera, utiliza y puede emitir energía de radiofrecuencia y, si no se instala y se usa según las instrucciones, puede causar interferencias perjudiciales a las comunicaciones de radio. No obstante, no se garantiza que no se producirán interferencias en una instalación específica. Si este equipo causara interferencias perjudiciales en la recepción de radio o de televisión, lo cual se puede comprobar apagando y encendiendo el dispositivo, el usuario puede corregir la interferencia llevando a cabo una o más de las medidas siguientes:

- Volver a orientar o cambiar de sitio la antena de recepción
- Aumentar la separación entre el equipo y el receptor.
- Conectar el equipo a una toma o a un circuito diferente del que está conectado el receptor.
- Consultar con el distribuidor o con un técnico experto en radio y TV.
- Debe usarse el cable de interfaz que se incluye para garantizar la conformidad con los límites para un dispositivo digital de Clase B.
- Los cambios o las modificaciones no expresamente aprobados por Brother Industries, Ltd., anulan la autorización del usuario para utilizar el equipo.

Los números de patente y los números de publicación de patente relacionados con este producto se indican a continuación:

USP4839742

USP4976558

USP5009530

USP5120147

USP4927278



USP4983058

USP5069557

ÍNDICES

PRECAUCIONES	1
<i>Conexión del adaptador de CA</i>	2
<i>Encendido y apagado de la P-touch</i>	2
<i>Instalación/sustitución del casete de cinta</i>	2
<i>Conexión de P-touch a un PC</i>	3
<i>Instalación del software y el controlador de la impresora</i>	3
<i>Lectura del Manual del usuario</i>	23
<i>Uso de P-touch Editor 3.2</i>	23
<i>Uso de P-touch Quick Editor</i>	25
<i>Uso de P-touch AV Editor</i>	29
<i>Desinstalación del software y del controlador de la impresora</i>	31
<i>Fijación de las etiquetas</i>	34
<i>Montaje de sellos</i>	35
<i>Ejecución de operaciones básicas</i>	37
<i>Introducción de texto</i>	39
<i>Edición de texto</i>	43
<i>Formato</i>	44
<i>Impresión</i>	58
<i>Almacenamiento y activación de archivos</i>	61
<i>Ajustes de la máquina</i>	65
SOLUCIÓN DE PROBLEMAS	69
ESPECIFICACIONES DE LA MÁQUINA	73

PRECAUCIONES

- **Con esta máquina utilice exclusivamente cintas Brother TZ o etiquetas Brother/Avery AV. No utilice cintas que no tengan la marca  o .**
- No tire de la cinta mientras se alimenta desde la P-touch porque el casete de cinta se dañará.
- Evite utilizar la máquina en lugares con mucho polvo. Manténgala alejada tanto de la luz solar directa como de la lluvia.
- No exponga la máquina a temperaturas extraordinariamente altas o a humedad alta. Nunca la deje en el salpicadero o en el maletero del coche.
- No almacene los casetes de cinta donde puedan quedar expuestos a luz solar directa, humedad alta o polvo.
- No deje goma o vinilo sobre la máquina por un largo período de tiempo, porque la máquina se puede manchar.
- No limpie la máquina con alcohol o con otro tipo de disolventes orgánicos. Utilice sólo un paño seco y suave.
- No introduzca objetos extraños o coloque objetos pesados sobre la máquina.
- Para evitar lesiones, no toque el filo de la cizalla.
- Utilice exclusivamente el adaptador de CA diseñado para esta máquina. El uso de cualquier otro tipo de adaptador anula la garantía.
- No desmonte el adaptador de CA.
- Cuando no de vaya a usar la máquina durante un largo período de tiempo, desconecte el adaptador de CA y (sólo para la PT-9600) extraiga la pila recargable, para prevenir que tenga fugas y dañe la máquina.
- Use exclusivamente la pila recargable de Ni-MH diseñada para esta máquina. (Sólo PT-9600)
- No desmonte la P-touch.
- Utilice exclusivamente el cable de interfaz USB incluido. El uso de cualquier otro tipo de cable USB anula la garantía.
- Avery[®] es una marca comercial registrada de AVERY DENNISON CORPORATION.
- IBM[®] and PC-DOS[®] son marcas comerciales de International Business Machines, Inc.
- Microsoft[®] y Windows[®] son marcas comerciales registradas de Microsoft Corp. en Estados Unidos y otros países.
- Macintosh es una marca comercial registrada de Apple Computer, Inc.
- Todos los demás nombres de productos y software aquí mencionados son marcas comerciales o marcas registradas de sus respectivas empresas.
- Partes del software de filtro de los gráficos se basan en el trabajo del grupo Independent JPEG.

Conexión del adaptador de CA

P-touch se puede usar en cualquier lugar donde haya disponible una toma eléctrica estándar.

- 1 Inserte el enchufe del cable del adaptador en el conector del adaptador de CA, en el lado derecho de la P-touch.
- 2 Inserte el enchufe dentado del otro extremo del cable del adaptador en la toma eléctrica estándar más cercana.

NOTA

- ☞ Utilice exclusivamente el adaptador de CA diseñado para esta máquina.
- ☞ Si no va a usar la máquina durante un período largo de tiempo, desconecte el adaptador de CA.

Encendido y apagado de la P-touch

La tecla de encendido () está situada en la esquina superior derecha del teclado de la máquina. Si la P-touch ha permanecido enchufada, se visualizará el texto de la sesión anterior cuando se vuelva a encender. Esta opción permite dejar el trabajo de una etiqueta, apagar la máquina y volver a ello más tarde sin tener que volver a escribir el texto.

Si la PT-9600 funciona con la pila recargable, la máquina se apagará automáticamente si no se pulsa ninguna tecla o no se realiza ninguna operación en 5 minutos.

NOTA

- ☞ No desenchufe el adaptador de CA si la P-touch está enchufada y encendida; si lo hace, los datos que se estén editando se borrarán. Apague la P-touch antes de desenchufar el adaptador de CA.
- ☞ Una PT-9600 que esté funcionando con la pila recargable se apagará automáticamente si no se pulsa ningún botón o no se realiza ninguna operación durante 5 minutos. Sin embargo, si la P-9600 está en el modo Transfer o modo Interface, se apagará automáticamente si no se realiza ninguna operación durante 30 minutos.
- ☞ Si la PT-9600 está conectada a un PC mediante un cable de interfaz serie (RS-232C) o está imprimiendo datos desde un PC, no se apagará automáticamente.
- ☞ Si la P-touch está conectada a un PC mediante el cable de interfaz USB y está imprimiendo datos desde el PC, la P-touch no se apagará automáticamente.

- Pulse  para encender o apagar la P-touch.

Instalación/sustitución del casete de cinta

Para añadir aún más funciones de creación de ilustraciones y diseños a las posibilidades de creación de etiquetas disponibles con la P-touch 2600/2610, en el CD-ROM adjunto encontrará tres aplicaciones: P-touch Editor 3.2, P-touch Quick Editor y P-touch AV Editor (para Windows® solamente). Con todas estas tres aplicaciones, habrá que instalar también el controlador de impresora para poder imprimir etiquetas desde la P-touch 2600/2610.

- 1 Pulse el botón de desbloqueo de la tapa y levante la tapa del compartimento de la cinta.
- 2 Si ya hay instalado un casete de cinta y desea sustituirlo, tire de él recto hacia arriba para extraerlo.
- 3 Si la cinta entintada está suelta en el casete de cinta que va a instalar, enrolle la rueda dentada con el dedo en la dirección que indica la flecha en el casete hasta que la cinta ya no esté floja. Asimismo, compruebe que el extremo de la cinta queda debajo de las guías.



NOTA

- ☞ Para los casetes de sellos y etiquetas AV, el tensado de la cinta entintada no es necesario, porque no tienen cinta entintada.
- ☞ Si está utilizando un casete de cinta nuevo provisto de retén, cerciórese de extraer éste.

- 4 Inserte el casete de cinta con fuerza en el compartimento de la cinta y compruebe que toda la parte posterior del casete toca la parte inferior del compartimiento.

NOTA

Cuando inserte el casete de cinta, compruebe que la cinta interior no se engancha en la esquina de la guía metálica.

- 5 Cierre la tapa del compartimento y, a continuación, pulse  para encender la máquina, si está apagada. La anchura de la cinta actualmente instalada se muestra en el indicador de anchura de la cinta del lado izquierdo de la pantalla.
- 6 Pulse  una vez para eliminar el trozo suelto de cinta y eliminar lo que sobre.

Conexión de P-touch a un PC

Esta máquina está equipada con un puerto USB, lo cual permite usar un cable USB para conectar la P-touch a un PC que ejecute Windows® o Mac OS, e imprimir etiquetas creadas mediante el software Editor de la P-touch.

NOTA

No conecte la P-touch al PC antes de instalar el software P-touch Editor, porque no se instalaría correctamente. Siga el procedimiento de instalación de páginas 3 hasta 23 para instalar el software P-touch Editor y el controlador de la impresora, y conecte la P-touch al PC cuando se le indique que lo haga.

Para conectar un PC a la P-touch mediante el puerto USB:

- 1 Inserte el conector plano (A) del cable USB en el puerto USB del PC.
- 2 Inserte el conector cuadrado (B) del cable USB en el puerto USB, situado en el lado derecho de la P-touch.
- 3 Encienda la P-touch.

Después de conectar la P-touch al PC mediante el cable USB, la P-touch entra en modo Interface cuando se le envían datos desde el PC.

NOTA

- ☞ Para salir del modo Interface con una conexión USB y volver al texto, pulse cualquier tecla.
- ☞ La P-touch no puede entrar en el modo Interface con una conexión USB mientras está imprimiendo, alimentando la cinta o en modo Interface con una conexión RS-232C (sólo PT-9600), o mientras se asigna una macro a una tecla PF (sólo PT-9600).

Instalación del software y el controlador de la impresora

Para añadir aún más funciones de creación de ilustraciones y diseños a las posibilidades de creación de etiquetas disponibles con la P-touch, en el CD-ROM adjunto encontrará tres aplicaciones: P-touch Editor 3.2, P-touch Quick Editor y P-touch AV Editor (para Windows® solamente). Con todas estas tres aplicaciones, habrá que instalar también el controlador de impresora para poder imprimir etiquetas desde la P-touch.

En un PC que ejecute Windows®

Antes de la instalación

Compruebe que la configuración de su sistema satisface los siguientes requisitos.

PC: PC IBM o compatible.

Sistema operativo: Preinstalado con Microsoft® Windows® 98, 98 SE, Me, 2000 Professional o XP

NOTA

- ☞ Para realizar la instalación en Windows® 2000, se requieren privilegios de administrador. Además, la impresión requiere usuario avanzado o privilegios de administrador. Este software no se puede utilizar en Grupos de usuarios. Por otra parte, este software no es compatible con el sistema operativo Windows® 2000 Server.
- ☞ Con Windows® XP, la impresión e instalación solamente son posibles desde una cuenta con privilegios de administrador. Estas operaciones no se pueden realizar desde una cuenta con privilegios limitados.

Espacio libre en el disco duro: Como mínimo 20 MB (100 MB para una instalación completa)

NOTA

Cuando se impriman etiquetas largas o grandes cantidades de datos podrán requerirse hasta 100 MB de espacio libre en el disco duro.

Memoria: Como mínimo 64 MB

Monitor: VGA o tarjeta de gráficos superior

Puerto USB

Unidad de CD-ROM

Instalación de P-touch Editor 3.2 software

El software P-touch Editor 3.2 incluye varias funciones más complejas para imprimir códigos de barras e imágenes, lo cual le permitirá diseñar cualquier etiqueta que pueda imaginar. Instale el software P-touch Editor 3.2 en el PC como se describe a continuación.

NOTA

No conecte la P-touch al PC antes de instalar el software, de lo contrario éste podría no instalarse correctamente. Conecte la P-touch sólo cuando se le solicite lo haga.

Para instalar el software P-touch Editor 3.2

- 1 Inserte el disco CD-ROM que se incluye en la unidad de CD-ROM del PC. Aparecerá automáticamente un cuadro de diálogo, que le permitirá seleccionar lo que quiera instalar.



NOTA

Si el cuadro de diálogo no aparece automáticamente, haga doble clic en "My Computer" (Mi PC) en el escritorio y, después, haga doble clic en la unidad de CD-ROM que contiene el CD-ROM. (Para Windows® XP, haga clic en "My Computer" (Mi PC), en el menú Inicio y, a continuación, haga doble clic en la unidad de CD-ROM que contiene el CD-ROM.) Después, haga doble clic en "Setup.exe" para visualizar el cuadro de diálogo.

- 2 Haga clic en el botón superior (P-touch Editor). Se iniciará el Asistente de InstallShield® para instalar el software P-touch Editor y aparecerá el cuadro de diálogo de bienvenida.

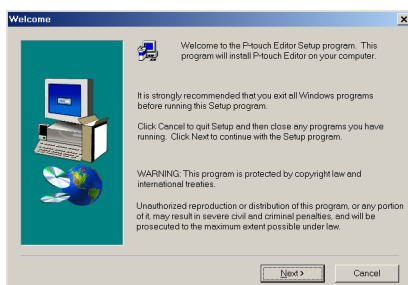

NOTA

- 1 Para instalar sólo el controlador de la impresora, haga clic en el botón inferior (Driver). (Con Windows® XP, aparecerá un mensaje, informándole de que el controlador de impresora ha pasado las pruebas de compatibilidad y que debe hacer clic sobre el botón "Continue Anyway" si aparece un mensaje de aviso. Haga clic sobre el botón "OK".)

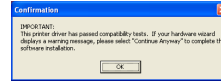

Aparecerá el primer cuadro de diálogo de Driver Setup, que le permitirá seleccionar si la P-touch estará conectada en el puerto USB o en el puerto RS-232C. Continúe con el procedimiento en *Instalación del controlador de impresora USB* en la página 11. (Para instalar el controlador de impresora en serie, consulte para instalar el controlador de impresora en serie, consulte el manual de Funciones avanzadas.)

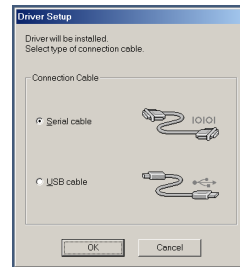

- 1 Para instalar el software P-touch Quick Editor, haga clic sobre (P-touch Quick Editor). Continúe con el procedimiento en *Instalación del software P-touch Quick Editor* en la página 7.

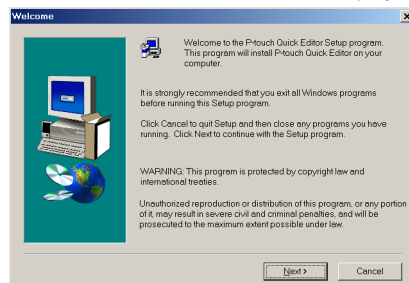

Para instalar el software P-touch AV Editor, haga clic sobre el tercer botón desde la parte superior (P-touch AV Editor). Continúe con el procedimiento *Instalación del software P-touch AV Editor* de la página 9.



- Lea atentamente el contenido del cuadro de diálogo de bienvenida y haga clic en el botón Next para continuar. Aparecerá el cuadro de diálogo User Information.

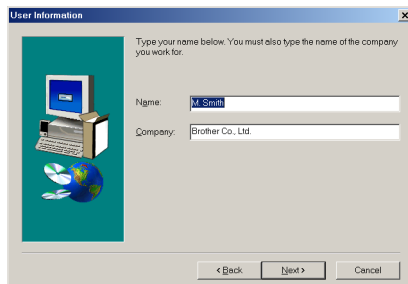

- Escriba la información requerida en las casillas correspondientes (si la información ya se ha registrado en Windows®, aparecerá automáticamente), y haga clic en el botón Next. Aparecerá un cuadro de diálogo que solicitará confirmación de la información que ha especificado.



- Haga clic en el botón Yes para registrar la información especificada.

NOTA

Para cambiar la información de registro, haga clic en el botón No y vuelva al paso 4.

Aparecerá el cuadro de diálogo Setup Type.

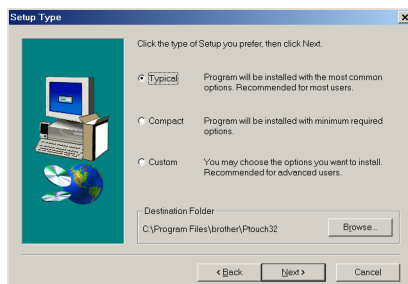

- Seleccione el método de instalación y haga clic en el botón Next.

● **Para una instalación típica o compacta**

Seleccione “Typical” (Típica) o “Compact” (Compacta) y al hacer clic en el botón Next se iniciará inmediatamente la instalación.

Typical: Se instalan todas las opciones básicas (P-touch Editor 3.2, Clip art, plantillas de Auto Format, ayuda y fuentes).

Compact: Sólo se instala P-touch Editor 3.2.

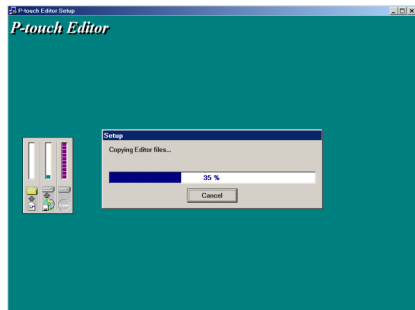

● **Para una instalación Custom**

Si selecciona “Custom” (Personalizada), al hacer clic en el botón Next se visualizará el cuadro de diálogo que permite elegir las opciones que instalar. Sólo se instalarán las opciones que lleven la marca de verificación. Además de las opciones básicas que se han enumerado para la instalación Typical, también se instalará el Manual del usuario.

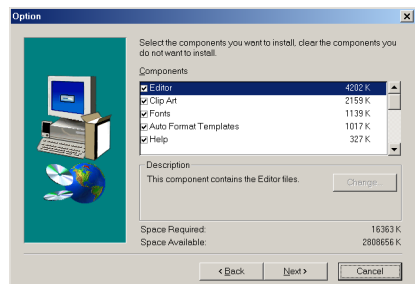

- Seleccione las opciones que se van a instalar.

Editor: Software P-touch Editor 3.2

Clip Art: Ilustraciones para la función Clip Art de P-touch Editor 3.2

Fonts

Auto Format Templates: Plantillas para la función Auto Format

Help: Archivos de ayuda para P-touch Editor 3.2

User's Guide: Manual del usuario en HTML para P-touch Editor 3.2 (el Manual del usuario también se puede abrir desde el CD-ROM).

Transfer Manager: (sólo PT-9600; no es compatible con el software de PT-3600). Consta de dos aplicaciones: Transfer Manager (que permite transferir las plantillas, una base de datos vinculada a una plantilla o datos de imagen desde el PC hasta la P-touch) y Backup Manager (permite hacer una copia de seguridad de los datos de la P-touch en el PC y transferirlos de nuevo a la P-touch).

Si se puede hacer clic en el botón Change mientras está seleccionada una opción, significa que hay más componentes secundarios que se pueden seleccionar. Haga clic en el botón Change para ver el cuadro de diálogo Select Sub-components y ponga una marca de verificación junto a los componentes secundarios que desee seleccionar para que se instalen. Si no se han instalado determinadas opciones o componentes secundarios, puede que no estén disponibles algunas funciones de P-touch Editor. Después de seleccionar los componentes secundarios que desee, haga clic en el botón Continue.

2) Haga clic en el botón Next para que empiece la instalación.

- 7 Cuando P-touch Editor se haya instalado, aparecerá un cuadro de diálogo que permite seleccionar si se instala el controlador de la impresora.

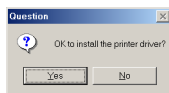

Para instalar el controlador de la impresora, haga clic en Yes.

NOTA

Windows® XP solamente: Aparecerá un mensaje, informándole de que el controlador de impresora ha pasado las pruebas de compatibilidad y que debe hacer clic sobre el botón "Continue Anyway" si aparece un mensaje de aviso. Haga clic sobre el botón "OK".

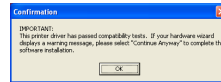

Aparecerá el primer cuadro de diálogo de Driver Setup, que le permitirá seleccionar si la P-touch estará conectada en el puerto USB o en el puerto RS-232C.

Continúe con el procedimiento en *Instalación del controlador de impresora USB* en la página 11. (Para instalar el controlador de impresora en serie, consulte para instalar el controlador de impresora en serie, consulte el manual de Funciones avanzadas.)

NOTA

Si el controlador de la impresora ya está instalado, haga clic en el botón No.

- 8 Cuando se ha terminado la instalación del P-touch Editor, aparecerá un cuadro de diálogo que le permitirá actualizar el P-touch Editor 3.2 para que sea compatible con Access 2000.

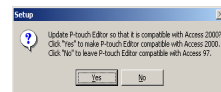

Para actualizar el P-touch Editor 3.2 para Access 2000, haga clic en el botón Yes, y siga las instrucciones. Si no quiere actualizar el P-touch Editor 3.2 para Access 2000, haga clic en el botón No.

NOTA

Si aparece un cuadro de diálogo que indica que la instalación ha terminado y explica que debe reiniciar el PC, seleccione la opción de reiniciar el PC, haga clic en el botón Finish para reiniciar y extraiga el CD-ROM del PC.

Instalación del software P-touch Quick Editor

El software P-touch Quick Editor ofrece un acceso rápido a las opciones de diseño de etiquetas más sencillas para facilitar la introducción de los textos y la impresión instantánea de las etiquetas. Instale el software P-touch Quick Editor en el PC como se describe a continuación.

NOTA

No conecte la P-touch al PC antes de instalar el software, de lo contrario éste podría no instalarse correctamente. Conecte la P-touch sólo cuando se le solicite que lo haga.

Para instalar el software P-touch Quick Editor

- 1 Inserte el disco CD-ROM que se incluye en la unidad de CD-ROM del PC. Aparecerá automáticamente un cuadro de diálogo, que le permitirá seleccionar lo que quiera instalar.



NOTA

Si el cuadro de diálogo no aparece automáticamente, haga doble clic en "My Computer" (Mi PC) en el escritorio y, después, haga doble clic en la unidad de CD-ROM que contiene el CD-ROM. (Para Windows® XP, haga clic en "My Computer" (Mi PC), en el menú Inicio y, a continuación, haga doble clic en la unidad de CD-ROM que contiene el CD-ROM.) Después, haga doble clic en "Setup.exe" para visualizar el cuadro de diálogo.

- 2 Haga clic en el botón del centro (P-touch Quick Editor). Se iniciará el Asistente InstallShield® para la instalación del software P-touch Quick Editor y aparecerá el cuadro de diálogo de bienvenida.

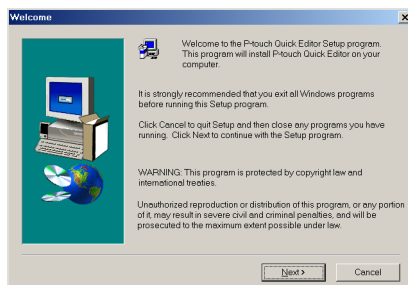

NOTA

- 3 Para instalar sólo el controlador de la impresora, haga clic en el botón inferior (Driver). (Con Windows® XP, aparecerá un mensaje, informándole de que el controlador de impresora ha pasado las pruebas de compatibilidad y que debe hacer clic sobre el botón "Continue Anyway" si aparece un mensaje de aviso. Haga clic sobre el botón "OK".)



Aparecerá el primer cuadro de diálogo de Driver Setup, que le permitirá seleccionar si la P-touch estará conectada en el puerto USB o en el puerto RS-232C. Continúe con el procedimiento en *Instalación del controlador de impresora USB* en la página 11. (Para instalar el controlador de impresora en serie, consulte para instalar el controlador de impresora en serie, consulte el manual de Funciones avanzadas.)

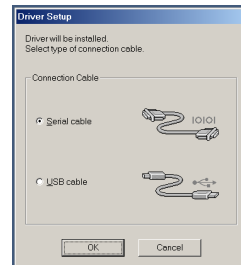

- 3 Para instalar el software P-touch Editor 3.2, haga clic en el botón superior (P-touch Editor). Continúe con el procedimiento en *Instalación de P-touch Editor 3.2 software* en la página 4.

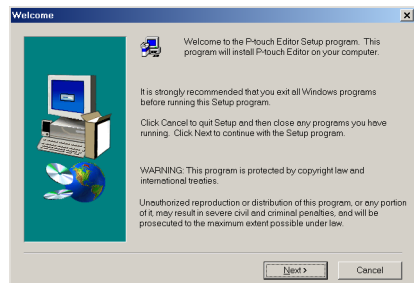

Para instalar el software P-touch AV Editor, haga clic sobre el tercer botón desde la parte superior (P-touch AV Editor). Continúe con el procedimiento *Instalación del software P-touch AV Editor* de la página 9.

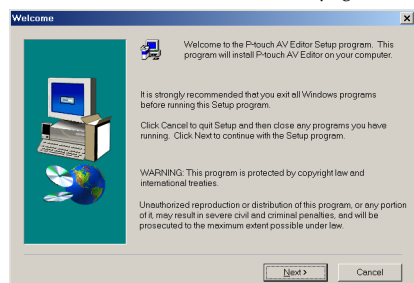

- Lea atentamente el contenido del cuadro de diálogo de bienvenida y haga clic en el botón Next para continuar. Aparecerá el cuadro de diálogo User Information.

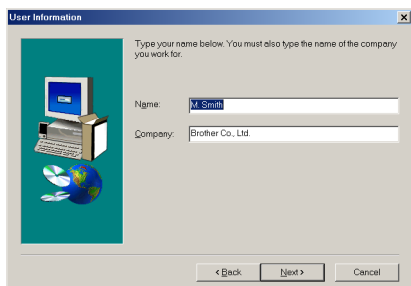

- Escriba la información requerida en las casillas correspondientes (si la información ya se ha registrado en Windows®, aparecerá automáticamente), y haga clic en el botón Next. Aparecerá un cuadro de diálogo que solicitará confirmación de la información que ha especificado.



- Haga clic en el botón Yes para registrar la información especificada.

NOTA

Para cambiar la información de registro, haga clic en el botón No y vuelva al paso 4.

Aparecerá el cuadro de diálogo Choose Destination Location.

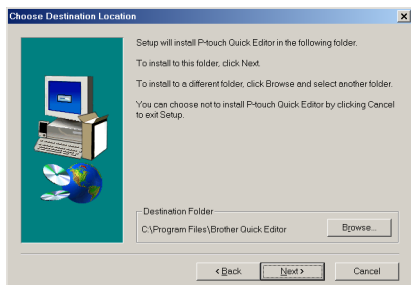

- Haga clic en el botón Next para empezar la instalación.

NOTA

Para cambiar la ubicación donde se va a instalar P-touch Quick Editor, haga clic en el botón Browse y, a continuación, seleccione la carpeta de instalación en el cuadro de diálogo Choose Folder que aparecerá. Haga clic en el botón OK.

Cuando P-touch Quick Editor ya se ha instalado, aparece un cuadro de diálogo que permite seleccionar dónde se añadirán los accesos directos de P-touch Quick Editor.

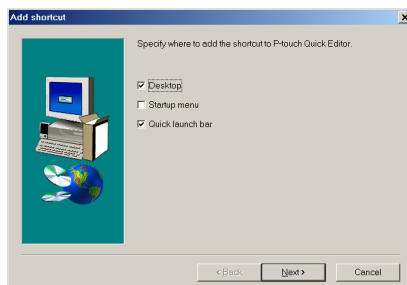

- Seleccione las ubicaciones que desee para los accesos directos y haga clic en el botón Next. Aparecerá un cuadro de diálogo que permite seleccionar si se instala el controlador de la impresora.

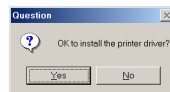

Para instalar el controlador de la impresora, haga clic en Yes.

NOTA

Windows® XP solamente: Aparecerá un mensaje, informándole de que el controlador de impresora ha pasado las pruebas de compatibilidad y que debe hacer clic sobre el botón "Continue Anyway" si aparece un mensaje de aviso. Haga clic sobre el botón "OK".

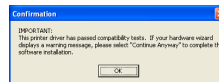

Aparecerá el primer cuadro de diálogo de Driver Setup, que le permitirá seleccionar si la P-touch estará conectada en el puerto USB o en el puerto RS-232C.

Continúe con el procedimiento en *Instalación del controlador de impresora USB* en la página 11. (Para instalar el controlador de impresora en serie, consulte para instalar el controlador de impresora en serie, consulte el manual de Funciones avanzadas.)

NOTA

Si el controlador de la impresora ya está instalado, haga clic en el botón No. Aparecerá el cuadro de diálogo que informa de que la instalación ya ha terminado. Seleccione “Yes, I want to restart my computer now.” (Sí, deseo reiniciar mi equipo ahora.), haga clic en el botón Finish para reiniciar el PC y extraiga el CD-ROM de la unidad de CD-ROM.

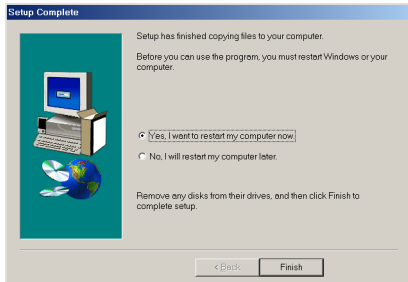

Instalación del software P-touch AV Editor

El software P-touch AV Editor le permite introducir texto para crear etiquetas AV y formatearlo de forma rápida y sencilla. Instale el software P-touch AV Editor en el PC como se describe a continuación.

NOTA

No conecte la P-touch al PC antes de instalar el software, de lo contrario éste podría no instalarse correctamente. Conecte la P-touch sólo cuando se le solicite que lo haga.

Para instalar el software P-touch AV Editor

- 1 Inserte el disco CD-ROM que se incluye en la unidad de CD-ROM del PC. Aparecerá automáticamente un cuadro de diálogo, que le permitirá seleccionar lo que quiera instalar.



NOTA

Si el cuadro de diálogo no aparece automáticamente, haga doble clic en “My Computer” (Mi PC) en el escritorio y, después, haga doble clic en la unidad de CD-ROM que contiene el CD-ROM. (Para Windows® XP, haga clic en “My Computer” (Mi PC), en el menú Inicio y, a continuación, haga doble clic en la unidad de CD-ROM que contiene el CD-ROM.) Después, haga doble clic en “Setup.exe” para visualizar el cuadro de diálogo.

- 2 Haga clic sobre el tercer botón desde la parte superior (P-touch AV Editor). Se iniciará el Asistente InstallShield® para la instalación del software P-touch AV Editor y aparecerá el cuadro de diálogo de bienvenida.

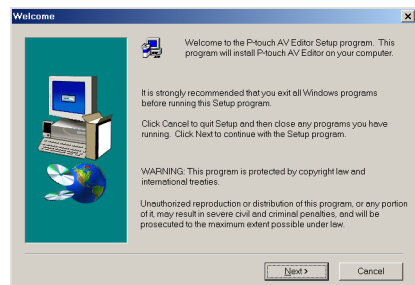

NOTA

Para instalar sólo el controlador de la impresora, haga clic en el botón inferior (Driver). (Con Windows® XP, aparecerá un mensaje, informándole de que el controlador de impresora ha pasado las pruebas de compatibilidad y que debe hacer clic sobre el botón "Continue Anyway" si aparece un mensaje de aviso. Haga clic sobre el botón "OK".)

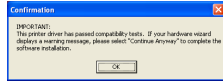

Aparecerá el primer cuadro de diálogo de Driver Setup, que le permitirá seleccionar si la P-touch está conectada en el puerto USB o en el puerto RS-232C. Continúe con el procedimiento en *Instalación del controlador de impresora USB* en la página 11. (Para instalar el controlador de impresora en serie, consulte para instalar el controlador de impresora en serie, consulte el manual de Funciones avanzadas.)

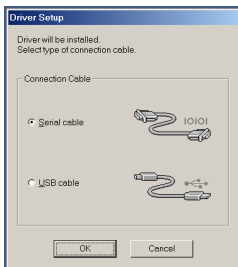

Para instalar el software P-touch Editor 3.2, haga clic en el botón superior (P-touch Editor). Continúe con el procedimiento en *Instalación de P-touch Editor 3.2 software* en la página 4.

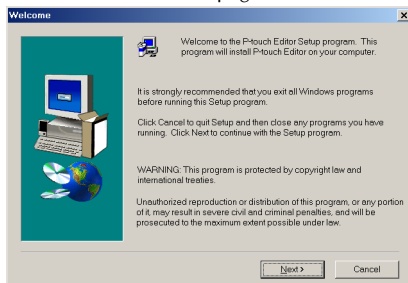

Para instalar el software P-touch Quick Editor, haga clic sobre segundo botón desde la parte superior (P-touch Quick Editor), y a continuación continúe con el procedimiento *Instalación del software P-touch Quick Editor* de la página 7.

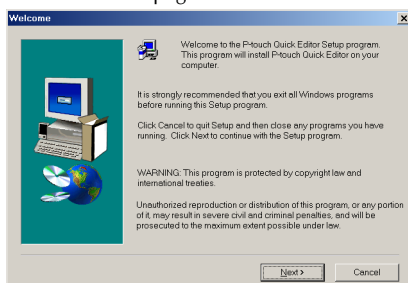

Lea atentamente el contenido del cuadro de diálogo de bienvenida y haga clic en el botón Next para continuar. Aparecerá el cuadro de diálogo User Information.

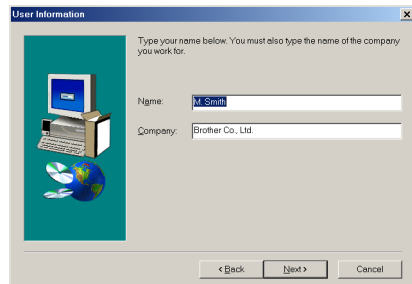

Escriba la información requerida en las casillas correspondientes (si la información ya se ha registrado en Windows®, aparecerá automáticamente), y haga clic en el botón Next. Aparecerá un cuadro de diálogo que solicitará confirmación de la información que ha especificado.



Haga clic en el botón Yes para registrar la información especificada.

NOTA

Para cambiar la información de registro, haga clic en el botón No y vuelva al paso 4.

Aparecerá el cuadro de diálogo Choose Destination Location.

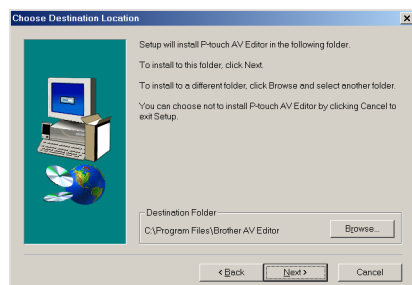

- Haga clic en el botón Next para empezar la instalación.

NOTA

Para cambiar la ubicación donde se va a instalar P-touch AV Editor, haga clic en el botón Browse y, a continuación, seleccione la carpeta de instalación en el cuadro de diálogo Choose Folder que aparecerá. Haga clic en el botón OK.

Cuando P-touch AV Editor ya se ha instalado, aparece un cuadro de diálogo que permite seleccionar dónde se añadirán los accesos directos de P-touch AV Editor.

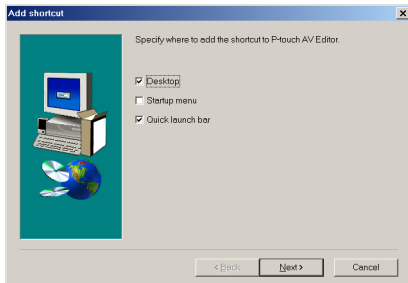

- Seleccione las ubicaciones que desee para los accesos directos y haga clic en el botón Next. Aparecerá un cuadro de diálogo que permite seleccionar si se instala el controlador de la impresora.

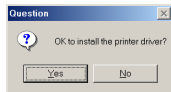

Para instalar el controlador de la impresora, haga clic en Yes.

NOTA

Windows® XP solamente: Aparecerá un mensaje, informándole de que el controlador de impresora ha pasado las pruebas de compatibilidad y que debe hacer clic sobre el botón "Continue Anyway" si aparece un mensaje de aviso. Haga clic sobre el botón "OK".

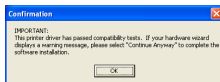

Aparecerá el primer cuadro de diálogo de Driver Setup, que le permitirá seleccionar si la P-touch estará conectada en el puerto USB o en el puerto RS-232C.

Continúe con el procedimiento en *Instalación del controlador de impresora USB* en la página 11. (Para instalar el controlador de impresora en serie, consulte para instalar el controlador de impresora en serie, consulte el manual de Funciones avanzadas.)

NOTA

Si el controlador de la impresora ya está instalado, haga clic en el botón No. Aparecerá el cuadro de diálogo que informa de que la instalación ya ha terminado. Seleccione "Yes, I want to restart my computer now." (Sí, deseo reiniciar mi equipo ahora.), haga clic en el botón Finish para reiniciar el PC y extraiga el CD-ROM de la unidad de CD-ROM.

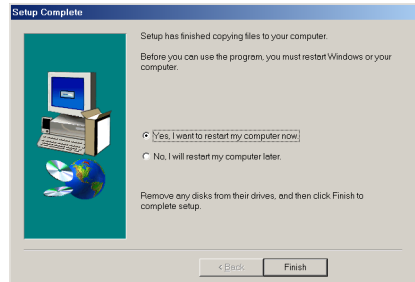

Instalación del controlador de impresora USB

Con la función Plug and Play, se detectan los dispositivos nuevos que se conectan al sistema y sus controladores se instalan automáticamente. Si la P-touch 9600/3600 se ha conectado mediante el puerto USB, su controlador se instalará mediante Plug and Play. Antes de instalar el controlador de la impresora suministrado en el CD-ROM, lea las instrucciones para instalarlo que encontrará a continuación.

NOTA

- ⚠ No conecte la P-touch al PC antes de que se le indique que lo haga, porque el controlador de la impresora no se instalaría correctamente.
- ⚠ Los cuadros de diálogo que se muestran en los procedimientos siguientes son para la instalación del software en la PT-9600. Si el software se instala en la PT-3600, los cuadros de diálogo pueden ser un poco diferentes a éstos que se muestran.

Para instalar el controlador de la impresora USB

Con Windows® 98, 98 SE, Me o 2000:

- 1 En el cuadro de diálogo que aparecerá, que permite seleccionar si la P-touch estará conectada mediante un cable USB o un cable RS-232C, seleccione "USB cable" (Cable USB) y haga clic en el botón OK. El cuadro de diálogo que aparecerá le informa de que el controlador de la impresora PT-9600/3600 se ha instalado.

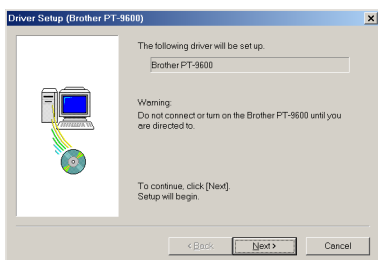

- 2 Haga clic en el botón Next. Aparecerá un cuadro de diálogo que solicitará que conecte la P-touch al PC.

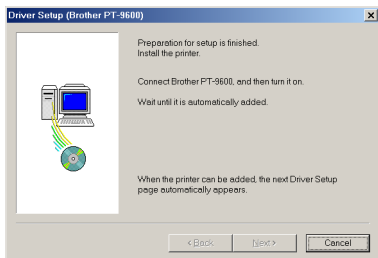

- 3 Conecte la P-touch al PC mediante el cable de interfaz USB que se incluye, como se describe en la página 3, y encienda la P-touch. Aparecerá un cuadro de diálogo que indica que el controlador de la impresora se ha instalado.

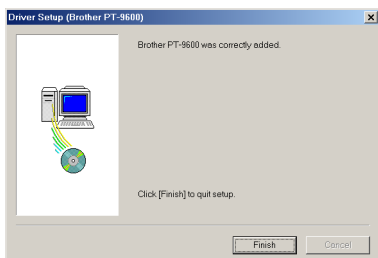

- 4 Haga clic en el botón Finish.

NOTA

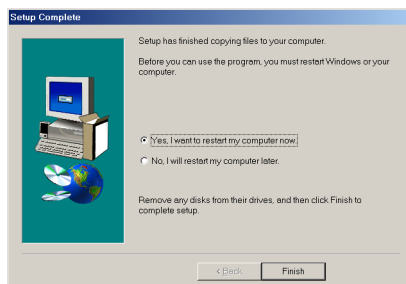

Si aparece un cuadro de diálogo que indica que la instalación ha terminado y explica que debe reiniciar el PC, seleccione la opción de reiniciar el PC, haga clic en el botón Finish para reiniciar y extraiga el CD-ROM del PC.

Con Windows® XP:

- 1 En el cuadro de diálogo que aparecerá, que permite seleccionar si la P-touch estará conectada mediante un cable USB o un cable RS-232C, seleccione "USB cable" (Cable USB) y haga clic en el botón OK. Aparecerá un cuadro de diálogo que informará de que el controlador de la impresora de la PT-9600/3600 ya se ha instalado.



- 2 Haga clic en el botón Next. Aparecerá un cuadro de diálogo que solicitará que conecte la P-touch al PC.



- Conecte la P-touch al PC mediante el cable de interfaz USB que se incluye, como se describe en la página 3, y encienda la P-touch. Aparece el primer cuadro de diálogo Found New Hardware Wizard.

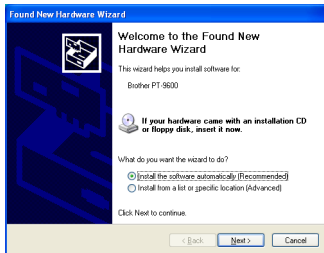

- Seleccione "Install the software automatically (Recommended)" (Instalar automáticamente el software (recomendado)) y haga clic en el botón Next. Aparece un cuadro de diálogo que advierte de que el software no ha superado la prueba Windows® Logo.

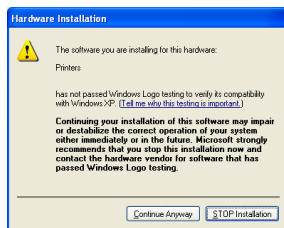

- Haga clic en el botón Continue Anyway para continuar con la instalación. Aparecerá el cuadro de diálogo Found New Hardware Wizard que indicará que este asistente ha terminado la instalación del software para la PT-9600/3600.

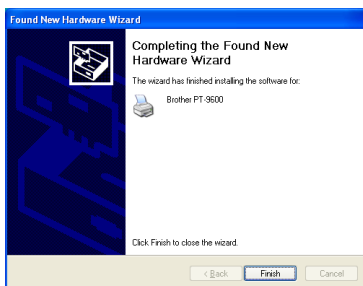

- Haga clic en el botón Finish.

NOTA

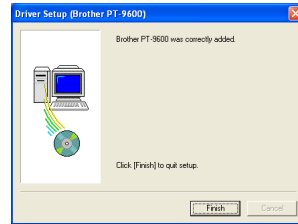

Si aparece un cuadro de diálogo Driver Setup que indica que el controlador de la impresora ya se ha instalado, haga clic en el botón Finish.

Aparecerá un cuadro de diálogo que indica que la instalación ha terminado.

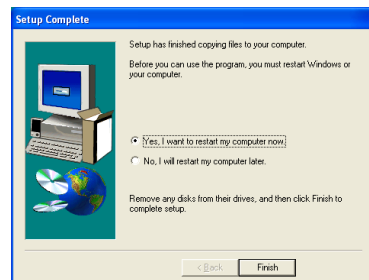

- Seleccione "Yes, I want to restart my computer now." (Sí, deseo reiniciar mi equipo ahora.). (o "Yes, restart immediately" (Sí, reiniciar inmediatamente) si el controlador de la impresora se ha instalado por separado), haga clic en el botón Finish para reiniciar el PC y extraiga el CD-ROM del PC.

Cómo sustituir o añadir un controlador de impresora USB

Para sustituir o añadir un controlador de impresora USB

- Apague la unidad P-touch y desconéctela del PC.
- Inserte el disco CD-ROM que se incluye en la unidad de CD-ROM del PC. Aparecerá automáticamente un cuadro de diálogo, que le permitirá seleccionar lo que quiera instalar.



NOTA

Si el cuadro de diálogo no aparece automáticamente, haga doble clic en "My Computer" (Mi PC) en el escritorio y, después, haga doble clic en la unidad de CD-ROM que contiene el CD-ROM. (Para Windows® XP, haga clic en "My Computer" (Mi PC), en el menú Inicio y, a continuación, haga doble clic en la unidad de CD-ROM que contiene el CD-ROM.) Después, haga doble clic en "Setup.exe" para visualizar el cuadro de diálogo.

- 3 Haga clic en el botón inferior (Driver).

NOTA

Windows® XP solamente: Aparecerá un mensaje, informándole de que el controlador de impresora ha pasado las pruebas de compatibilidad y que debe hacer clic sobre el botón "Continue Anyway" si aparece un mensaje de aviso. Haga clic sobre el botón "OK".



Aparecerá el cuadro de diálogo Driver Setup, que permite seleccionar si se sustituye, añade o borra el controlador de la impresora PT-9600/3600.

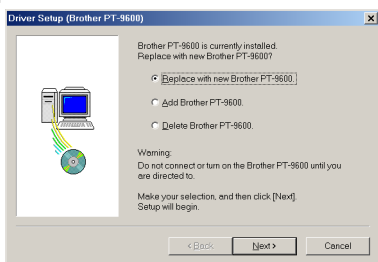

- 4 Seleccione "Replace with new Brother PT-9600/3600." (Sustituir por la nueva Brother PT-9600/3600.) o "Add Brother PT-9600/3600." (Añadir Brother PT-9600/3600.) y haga clic en el botón Next.

NOTA

- ☞ Si se selecciona "Replace with new Brother PT-9600/3600." (Sustituir por la nueva Brother PT-9600/3600.), se borra el controlador de la impresora previamente instalado y se sustituye por el nuevo. Seleccione esta opción cuando actualice el controlador de la impresora o si ejecuta Windows® 2000 o XP y cambia a una P-touch 9600/3600 con un número de serie diferente.
- ☞ Si selecciona "Add Brother PT-9600/3600." (Añadir Brother PT-9600/3600.), se añadirá un controlador de impresora nuevo. Con una conexión USB en Windows® 98 o Me, sólo se añade un puerto sin que se añada como una impresora nueva. Seleccione esta opción cuando conecte y utilice varias P-touch 9600/3600 con el mismo PC.
- ☞ Para borrar el controlador de la impresora, siga el procedimiento indicado en *Desinstalación del controlador de la impresora* en la página 32.

Con Windows® 98, 98 SE, Me o 2000:

- 5 Aparecerá un cuadro de diálogo que solicitará que conecte la P-touch al PC.

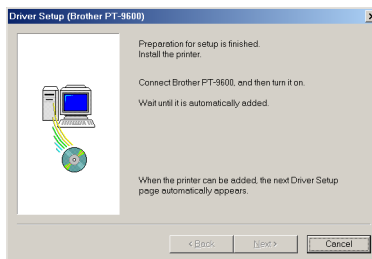

- 6 Conecte la P-touch al PC mediante el cable de interfaz USB que se incluye, como se describe en la página 3, y encienda la P-touch. Aparecerá un cuadro de diálogo que indica que el controlador de la impresora se ha instalado.



- 7 Haga clic en el botón Finish.

NOTA

Si aparece un cuadro de diálogo que explica que debe reiniciarse el PC, seleccione la opción de reiniciar el PC y haga clic en el botón Finish.

Con Windows® XP:

- 5 Aparecerá un cuadro de diálogo que solicitará que conecte la P-touch al PC.



- 6 Conecte la P-touch al PC mediante el cable de interfaz USB que se incluye, como se describe en la página 3, y encienda la P-touch. Aparecerá un cuadro de diálogo que indica que el controlador de la impresora se ha instalado. Aparece el primer cuadro de diálogo Found New Hardware Wizard.



- 7 Seleccione "Install the software automatically (Recommended)" (Instalar automáticamente el software (recomendado)) y haga clic en el botón Next. Aparece un cuadro de diálogo que advierte de que el software no ha superado la prueba Windows® Logo.



- 8 Haga clic en el botón Continue Anyway para continuar con la instalación. Aparecerá el cuadro de diálogo Found New Hardware Wizard que indicará que este asistente ha terminado la instalación del software para la PT-9600/3600.

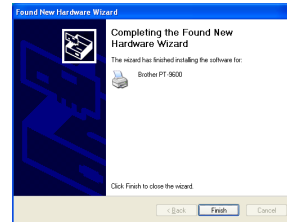

- 9 Haga clic en el botón Finish. Aparecerá el cuadro de diálogo Driver Setup, que indica que el controlador de la impresora se ha instalado.



- 10 Seleccione "Yes, restart immediately" (Sí, reiniciar inmediatamente), haga clic en el botón Finish para reiniciar el PC y extraiga el CD-ROM del PC.

En un PC Macintosh

La versión Mac del software es para un Mac con sistema operativo en inglés. Si el software se instala en un Mac con un sistema operativo en un idioma diferente al inglés, el software podría no funcionar correctamente.

Antes de la instalación

Compruebe que la configuración de su sistema satisface los siguientes requisitos.

PC: Macintosh con procesador Power PC

Sistema operativo: Mac OS 8.6 a 9.X u OS X 10.1 a 10.2.3:

Espacio libre en el disco duro: Como mínimo 20 MB (100 MB para una instalación completa)

NOTA

Cuando se impriman etiquetas largas o grandes cantidades de datos podrán requerirse hasta 100 MB de espacio libre en el disco duro.

Memoria: Como mínimo 32 MB

Puerto USB (instalado como equipo de fábrica)

Unidad de CD-ROM

Instalación del software P-touch Editor 3.2

El software P-touch Editor 3.2 incluye varias funciones más complejas para imprimir códigos de barras e imágenes, lo cual le permitirá diseñar cualquier etiqueta que pueda imaginar. Instale el software P-touch Editor 3.2 en un Macintosh como se indica a continuación.

Para instalar el software P-touch Editor 3.2

Con un Mac OS anterior a OS X:

- 1 Con la P-touch y el Macintosh apagados, conecte la P-touch al PC mediante el cable de interfaz USB que se incluye, como se describe en la página 3. Deje la P-touch apagada.
- 2 Encienda el Macintosh.
- 3 Inserte el disco CD-ROM que se incluye en la unidad de CD-ROM del PC.

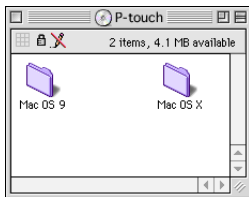

- 4 Haga doble clic en la carpeta Mac OS 9 para abrirla.



- 5 Haga doble clic en la carpeta P-touch Editor 3.2 para abrirla.

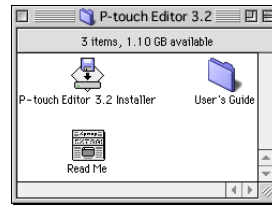

- 6 Haga doble clic en el icono del instalador de P-touch Editor 3.2 en la carpeta que aparecerá. El instalador se iniciará.

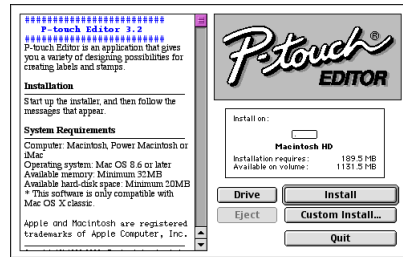

- 7 Seleccione el método de instalación.

● Para una instalación básica

Si se hace clic en el botón Install, empezarán a instalarse inmediatamente todas las opciones.

NOTA

Se necesitan unas 20 MB de espacio de disco duro disponible para empezar la instalación. Para instalar todas las opciones, son necesarias unas 100 MB de espacio de disco duro disponible. Si hay suficiente espacio de disco duro disponible, haga clic en el botón Install.

● Para una instalación personalizada

Si se hace clic en el botón Custom Install, se visualiza un cuadro de diálogo que permite seleccionar las opciones que se van a instalar.

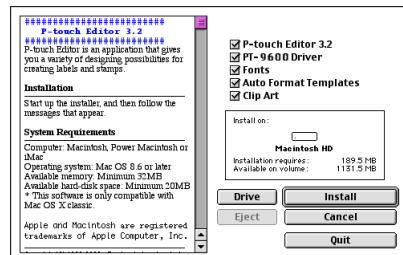

Sólo se instalarán las opciones con una marca de verificación. Seleccione las opciones que desee instalar y haga clic en el botón Install.

NOTA

Para poder imprimir desde la P-touch 9600/3600, debe seleccionar "PT-9600/3600 Driver" (Controlador PT-9600/3600) e instalarlo.

Si no se instalan determinadas opciones, algunas funciones de la P-touch Editor no estarán disponibles.

- 8 Cuando aparezca el cuadro de diálogo que indica que la instalación ha terminado, haga clic en el botón Quit.

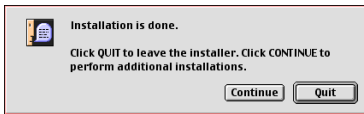

- 9 Cuando aparezca el cuadro de diálogo que solicita si desea reiniciar el PC, haga clic en el botón Restart.



Con Mac OS X 10.1 a 10.2.3:

- 1 Con la P-touch y el Macintosh apagados, conecte la P-touch al PC mediante el cable de interfaz USB que se incluye, como se describe en la página 3. Deje la P-touch apagada.
- 2 Encienda el Macintosh.
- 3 Inserte el disco CD-ROM que se incluye en la unidad de CD-ROM del PC.

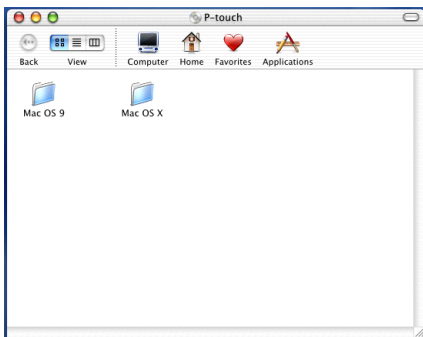

- 4 Haga doble clic en la carpeta Mac OS X para abrirla.



- 5 Haga doble clic en la carpeta P-touch Editor 3.2 para abrirla.



- 6 Haga doble clic en el icono del instalador de P-touch Editor 3.2 en la carpeta que aparecerá. Se iniciará el instalador y aparecerá el cuadro de diálogo de introducción.

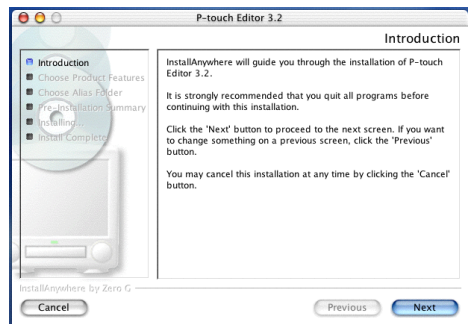

NOTA

Cuando se pulsa el botón Next, aparece un mensaje que avisa de que ya hay instalada una versión anterior del software. Desinstale la versión anterior del software antes de instalar la nueva. Para obtener más información sobre la desinstalación del software, consulte *Para desinstalar el software P-touch Editor 3.2*: en la página 33.

- 7 Haga clic en el botón Next. Aparecerá el cuadro de diálogo Choose Product Components.

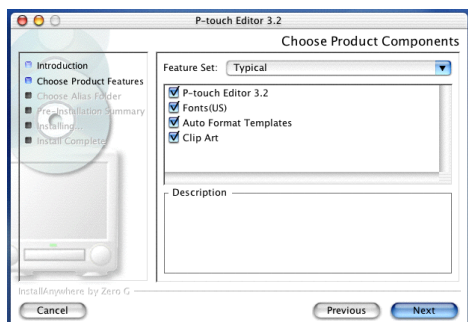

8 Seleccione el método de instalación.

● Para una instalación típica

Haga clic en el botón Next para que se empiecen a instalar inmediatamente todas las opciones.

NOTA

Se necesitan unas 20 MB de espacio de disco duro disponible para empezar la instalación. Para instalar todas las opciones, son necesarias unas 100 MB de espacio de disco duro disponible.

● Para una instalación mínima

Seleccione "Minimal" (Mínima) en la lista Feature Set y haga clic en el botón Next para que empiece la instalación sólo de la aplicación P-touch Editor 3.2.

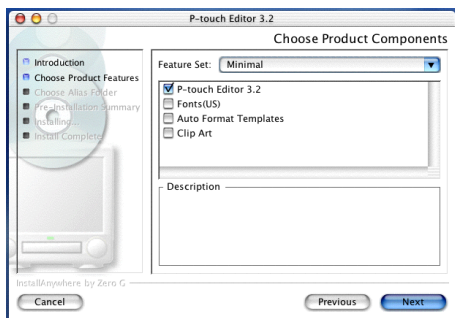

NOTA

Si no se instalan determinadas opciones (como las plantillas de Auto Format y Clip Art), algunas funciones de P-touch Editor no estarán disponibles.

● Para una instalación personalizada

Seleccione "Custom" (Personalizada) en la lista Feature Set para ver la lista de opciones que se pueden seleccionar para la instalación.

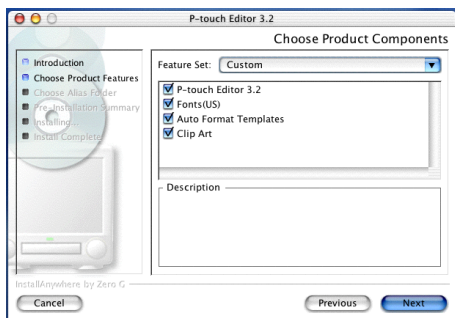

Sólo se instalarán las opciones con una marca de verificación. Seleccione las opciones que desea instalar y haga clic en el botón Next.

Aparecerá el cuadro de diálogo Choose Alias Folder, que permite seleccionar dónde se añadirá un alias para P-touch Editor 3.2.

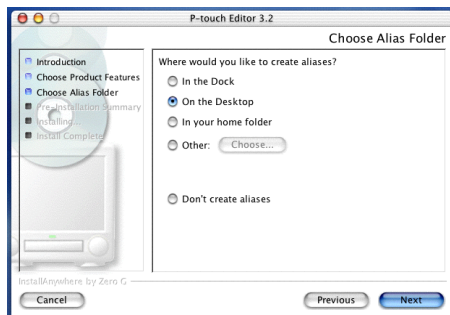

9 Seleccione la ubicación deseada para el alias y haga clic en el botón Next. Aparecerá un cuadro de diálogo que permite comprobar la instalación.

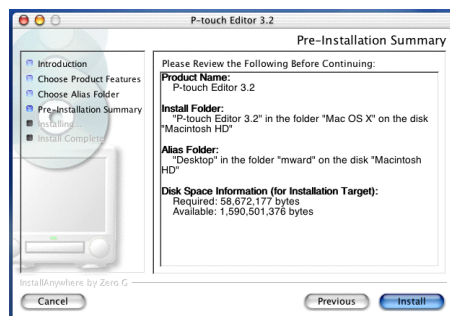

10 Compruebe que la instalación se va a realizar como desea y haga clic en el botón Install. Después de instalar P-touch Editor, aparecerá un cuadro de diálogo que indica que la instalación ha terminado.

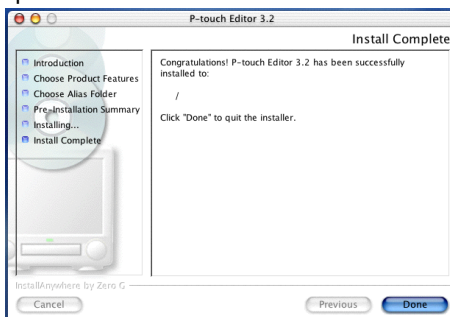

11 Haga clic en el botón Done y reinicie el ordenador.

Instalación del software P-touch Quick Editor

El software P-touch Quick Editor ofrece un acceso rápido a las opciones de diseño de etiquetas más sencillas para facilitar la introducción de los textos y la impresión instantánea de las etiquetas. Instale el software P-touch Quick Editor en el Macintosh como se indica a continuación.

Con un Mac OS anterior a OS X:

- 1 Con la P-touch y el Macintosh apagados, conecte la P-touch al PC mediante el cable de interfaz USB que se incluye, como se describe en la página 3. Deje la P-touch apagada.
- 2 Encienda el Macintosh.
- 3 Inserte el disco CD-ROM que se incluye en la unidad de CD-ROM del PC.

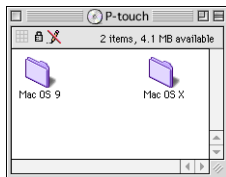

- 4 Haga doble clic en la carpeta Mac OS 9 para abrirla.

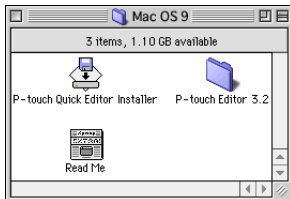

- 5 Haga doble clic en el icono del instalador de P-touch Quick Editor en la carpeta que aparecerá. El instalador se iniciará.

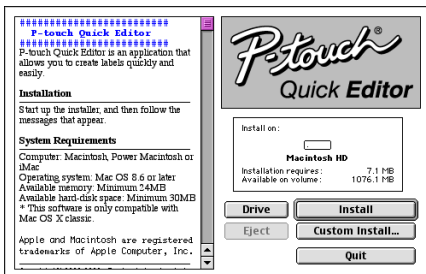

- 6 Seleccione el método de instalación.

● Para una instalación básica

Si se hace clic en el botón Install, se empezarán a instalar inmediatamente las opciones básicas.

NOTA

Se necesitan unas 20 MB de espacio de disco duro disponible para empezar la instalación. Si hay suficiente espacio de disco duro disponible, haga clic en el botón Install.

● Para una instalación personalizada

Si se hace clic en el botón Custom Install, se visualiza un cuadro de diálogo que permite seleccionar las opciones que se van a instalar.

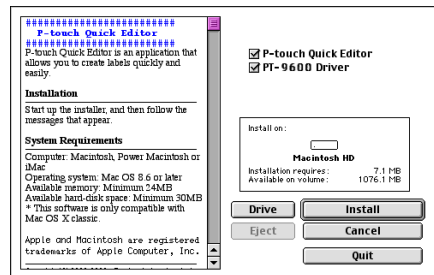

Sólo se instalarán las opciones con una marca de verificación. Seleccione las opciones que desee instalar y haga clic en el botón Install.

NOTA

Para poder imprimir desde la P-touch 9600/3600, debe seleccionar "PT-9600/3600 Driver" (Controlador PT-9600/3600) e instalarlo.

- 7 Cuando aparezca el cuadro de diálogo que indica que la instalación ha terminado, haga clic en el botón Quit.

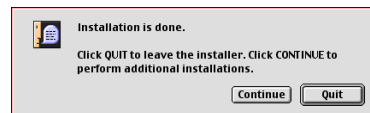

- 8 Cuando aparezca el cuadro de diálogo que solicita si desea reiniciar el PC, haga clic en el botón Restart.



Con Mac OS X 10.1 a 10.2.3:

- 1 Con la P-touch y el Macintosh apagados, conecte la P-touch al PC mediante el cable de interfaz USB que se incluye, como se describe en la página 3. Deje la P-touch apagada.
- 2 Encienda el Macintosh.
- 3 Inserte el disco CD-ROM que se incluye en la unidad de CD-ROM del PC.

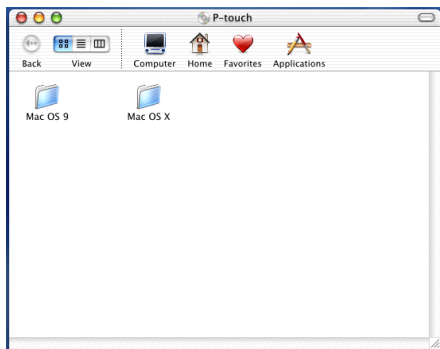

- 4 Haga doble clic en la carpeta Mac OS X para abrirla.



- 5 Haga doble clic en la carpeta P-touch Quick Editor para abrirla.

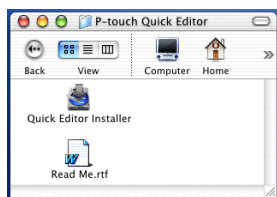

- 6 Haga doble clic en el icono del instalador de P-touch Quick Editor en la carpeta que aparecerá. Se iniciará el instalador y aparecerá el cuadro de diálogo de introducción.

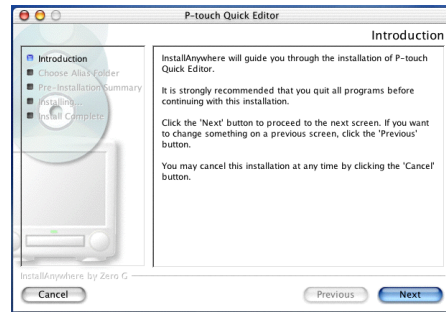

NOTA

Cuando se pulsa el botón Next, aparece un mensaje que avisa de que ya hay instalada una versión anterior del software. Desinstale la versión anterior del software antes de instalar la nueva. Para obtener más información sobre la desinstalación del software, consulte *Para desinstalar el software P-touch Quick Editor*: en la página 33.

- 7 Haga clic en el botón Next. Aparecerá el cuadro de diálogo Choose Alias Folder, que permite seleccionar dónde se añadirá el alias de P-touch Quick Editor.

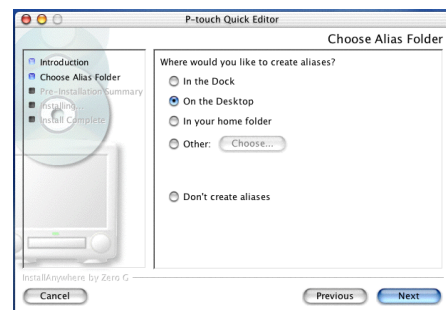

- 8 Seleccione la ubicación deseada para el alias y haga clic en el botón Next. Aparecerá un cuadro de diálogo que permite comprobar la instalación.



- 9 Compruebe que la instalación se va a realizar como desea y haga clic en el botón Install. Cuando P-touch Quick Editor ya se haya instalado, aparecerá un cuadro de diálogo que indicará que la instalación ha terminado.

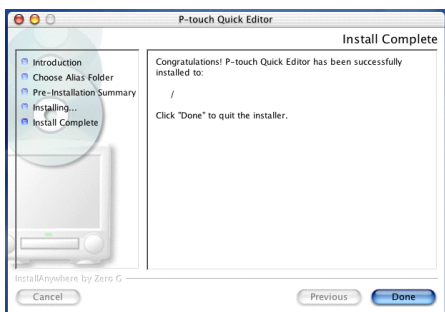

- Haga clic en el botón Done y reinicie el ordenador.

Instalación del controlador de la impresora (MAC OS X 10.1 a 10.2.3)

Para instalar el controlador de la impresora:

- Con la P-touch y el Macintosh apagados, conecte la P-touch al PC mediante el cable de interfaz USB que se incluye, como se describe en la página 3. Deje la P-touch apagada.
- Encienda el Macintosh.
- Inserte el disco CD-ROM que se incluye en la unidad de CD-ROM del PC.

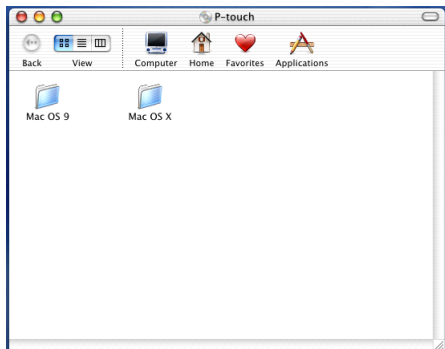

- Haga doble clic en la carpeta Mac OS X para abrirla.



- Haga doble clic en el icono Driver Installer en la carpeta que aparecerá. Se iniciará el instalador, y aparecerá un cuadro de diálogo, comunicándole que para instalar software se requiere contraseña de administrador.



- Haga clic en . Aparecerá el cuadro de diálogo de autenticación.



- Teclee el nombre y contraseña de administrador en las casillas apropiadas, y después haga clic en el botón OK. Aparecerá el cuadro de diálogo Introduction.



- Haga clic en el botón Continue. Aparecerá un cuadro de diálogo describiendo los requisitos del sistema.

NOTA

Cuando se pulse el botón Continue, podrá aparecer un mensaje, advirtiendo que hay instalada una versión anterior del controlador de impresora. Asegúrese de desinstalar la versión anterior del controlador de impresora antes de intentar instalar el controlador nuevo. Para ver detalles sobre la desinstalación del controlador de impresora, consulte *Para desinstalar el controlador de la impresora*: en la página 33.

- 9 Después de comprobar que su ordenador satisface los requisitos especificados, haga clic en el botón Continúe. Aparecerá un cuadro de diálogo conteniendo el contrato de licencia.
- 10 Después de leer el contrato de licencia, haga clic en el botón Continúe. Aparecerá un mensaje preguntándole si acepta el contrato de licencia.

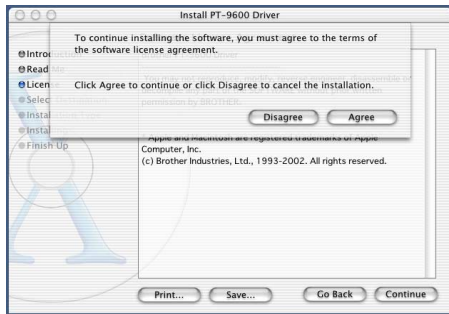

- 11 Si lo acepta, haga clic en el botón Agree. Aparecerá un cuadro de diálogo, permitiéndole seleccionar el volumen donde será instalado el controlador de impresora.

NOTA

Si hace clic en el botón Disagree, se cancelará la instalación.

- 12 Seleccione el volumen deseado, y después haga clic en el botón Continúe. Aparecerá un cuadro de diálogo, describiendo cómo va a ser instalado el controlador de impresora.

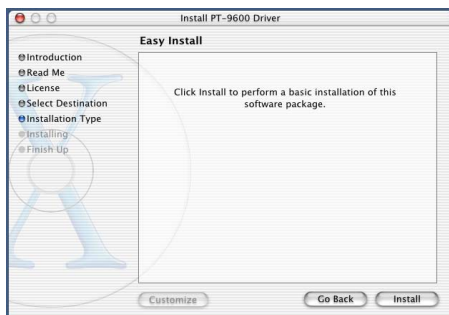

- 13 Haga clic en el botón Install. Aparecerá un mensaje, explicando que el ordenador tiene que ser reiniciado después de haberse instalado el controlador de impresora.
- 14 Haga clic en el botón Continue Installation. Después de haberse instalado el controlador de impresora, aparecerá un cuadro de diálogo, indicando que la instalación ha finalizado.
- 15 Haga clic en el botón Restart para reiniciar el ordenador.
- 16 Después de que el ordenador se haya iniciado otra vez, conecte la P-touch al ordenador utilizando el cable de interfaz USB incluido como se describe en la página 3, y después encienda la P-touch.

Selección de la PT-9600/3600 como impresora

Para seleccionar la impresora:

Con un Mac OS anterior a OS X:

- 1 Encienda la P-touch 9600/3600.
- 2 Despliegue el menú Apple y seleccione "Chooser" (Selector) para ver la ventana del selector.

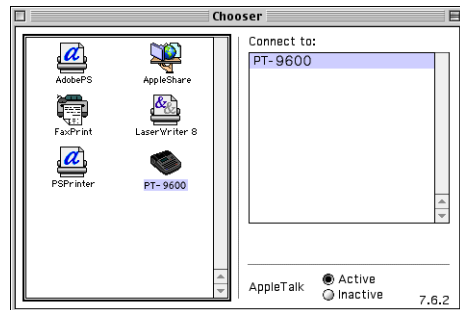

- 3 En la lista de la izquierda, haga clic en el icono de PT-9600/3600. A continuación, seleccione la impresora adecuada en la lista de la derecha.
- 4 Cierre la ventana del Chooser para confirmar la configuración.

Con Mac OS X 10.1 a 10.2.3:

- 1 Encienda la P-touch 9600/3600.
- 2 Haga doble clic en la carpeta Applications del Macintosh HD para abrirla.
- 3 Haga doble clic en la carpeta Utilities para abrirla.
- 4 Haga doble clic en "Print Center" (Centro de impresión) para iniciarlo.

NOTA

Si no se han añadido impresoras, aparecerá un mensaje que permite añadir impresoras a la lista. Haga clic en el botón Add.

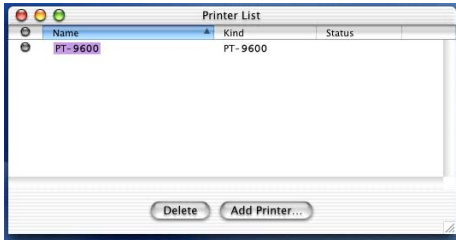

- 5 Haga clic en el botón Add Printer. Aparecerá una lista de las impresoras USB detectadas.
- 6 Seleccione "PT-9600/3600" en la lista de USB y haga clic en el botón Add. La PT-9600/3600 aparecerá en la Printer List.
- 7 Salga del Print Center.

Lectura del Manual del usuario

Para visualizar el Manual del usuario de P-touch Editor, inserte el CD-ROM en la unidad de disco cada vez que desee consultarlo o instálelo en el PC para que esté disponible rápidamente en cualquier momento. Como el Manual del usuario es un documento en HTML, se necesita un navegador para leerlo.

En un PC que ejecute Windows®

Para ver el Manual del usuario desde el CD-ROM:

- 1 Inicie el Explorador de Windows®.
- 2 Seleccione la unidad de CD-ROM.
- 3 Haga doble clic en la carpeta P-touch.
- 4 Haga doble clic en la carpeta Manual.
- 5 Haga doble clic en "Main.htm".

Para ver el Manual del usuario instalado en el disco duro:

- 1 Haga clic en el botón Inicio de la barra de tareas para ver el menú Inicio.
- 2 Seleccione "Programs" (Programas).
- 3 Seleccione "P-touch Editor 3.2".
- 4 Haga clic en "The User's Guide P-touch Editor 3.2" (Manual del usuario de P-touch Editor 3.2).

En un PC Macintosh

Para ver el Manual del usuario desde el CD-ROM:

- Haga doble clic en "Main.htm" en la carpeta User's Guide, que está dentro de la carpeta P-touch Editor 3.2 en el CD-ROM.

Para ver el Manual del usuario instalado en el disco duro:

- Haga doble clic en "Main.htm" en la carpeta User's Guide, que está dentro de la carpeta P-touch Editor 3.2 instalada en el PC.

Uso de P-touch Editor 3.2

El P-touch Editor 3.2 facilita a cualquier usuario el diseño y la impresión de etiquetas más complicadas para casi cualquier necesidad imaginable.

Cómo iniciar P-touch Editor 3.2

Para iniciar P-touch Editor 3.2:

En un PC que ejecute Windows®

- 1 Haga clic en el botón Inicio de la barra de tareas para ver el menú Inicio.
- 2 Seleccione "Programs" (Programas).
- 3 Seleccione "P-touch Editor 3.2".
- 4 Haga clic en "P-touch Editor 3.2".

Cuando se inicie P-touch Editor, se visualizará la ventana siguiente.

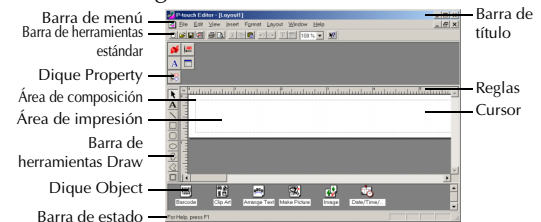

En un PC Macintosh

- Haga doble clic en el icono P-touch Editor 3.2, en la carpeta P-touch Editor 3.2 instalada en el PC.

Cuando se inicie P-touch Editor, se visualizará la ventana siguiente.

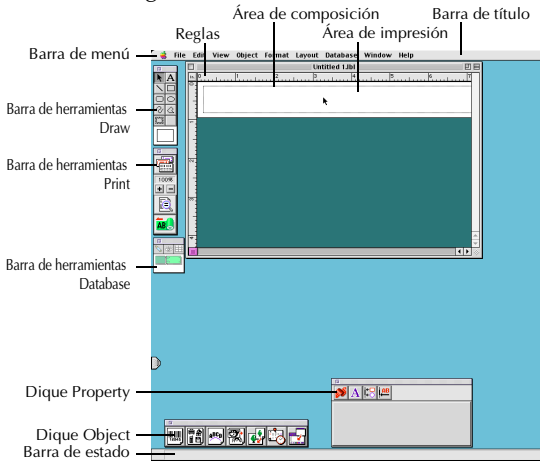

NOTA
 Para ver la ayuda de la versión Mac de P-touch Editor 3.2, haga doble clic en "Main.htm" en la carpeta Help dentro de la carpeta P-touch Editor 3.2 instalada en el PC.

Visualización de Properties

NOTA
 Aunque las pantallas que se muestran en las explicaciones siguientes son para Windows® 98, 98 SE y Me, las operaciones para Windows® 2000 y XP y para Macintosh son las mismas excepto donde se indique específicamente.

Puede visualizar las Properties que prefiera haciendo clic en el icono del dique de propiedades.

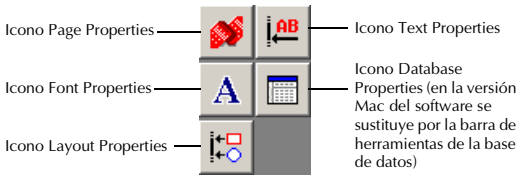

Para visualizar las propiedades:

- Haga clic en el icono.

Page Properties ()

Haga clic en este botón para ocultar Properties.



Si la P-touch 9600/3600 se ha seleccionado como impresora:

Introducción de texto

NOTA
 Aunque las pantallas que se muestran en las explicaciones siguientes son para Windows® 98, 98 SE y Me, las operaciones para Windows® 2000 y XP y para Macintosh son las mismas excepto donde se indique específicamente.

- 1 Haga clic en **A** (botón Text) en la barra de herramientas de dibujo. Podrá escribir el texto y el puntero cambiará de  (puntero de selección) a **I** (puntero en forma de I).
- 2 Desplace el puntero en forma de I a la posición en el área de composición donde desee escribir el texto y haga clic en el botón izquierdo del ratón. El cursor parpadea en el área de composición para indicar que ya se puede escribir el texto.

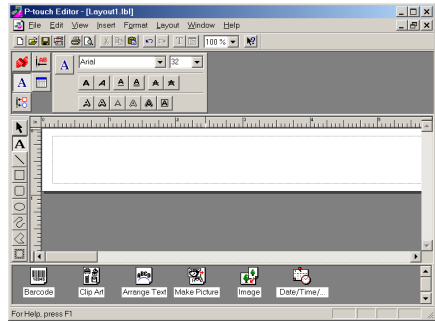

- 3 Use el teclado del PC para escribir el texto.

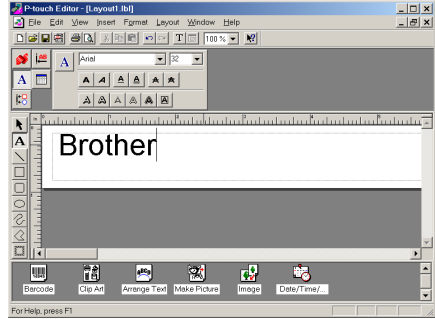

- 4 Para crear una línea nueva de texto, pulse la tecla Intro del teclado.

NOTA

- ☞ Con P-touch Editor 3.2, el texto siempre se escribe en modo Insert. El modo de sobrescribir no se puede utilizar para escribir texto.
- ☞ Para cambiar la fuente y el tamaño del texto, haga clic en el icono adecuado en el dique de propiedades y seleccione los ajustes que desee en el Properties que aparecerá.
- ☞ Para obtener más información, consulte *Lectura del Manual del usuario en la página 23.*

Notas sobre el uso

Códigos de barras

Tenga presentes los puntos siguientes cuando utilice P-touch Editor 3.2 para imprimir códigos de barras.

- Los códigos de barras deben imprimirse sobre cinta blanca. Si se utilizan otros colores de cinta, los lectores de códigos de barras quizá no puedan leer el código correctamente.
- Pruebe el lector de códigos de barras para asegurarse de que podrá leer los códigos de barras que se impriman en el entorno en el que se van a utilizar.
- El protocolo QR Code sólo se puede usar con el idioma inglés. Si se introducen datos en otro idioma, el código de barras no se leerá correctamente.

Bases de datos

Tenga presentes los puntos siguientes cuando utilice las funciones de base de datos de P-touch Editor 3.2.

NOTA

Para averiguar los detalles generales, consulte el Manual del usuario suministrado en el CD-ROM de P-touch Editor.

- La función de base de datos del P-touch Editor 3.2 (Versión para Windows®) utiliza unos archivos de base de datos compatibles con Microsoft Access 97. Si actualiza su versión del P-touch Editor 3.2 utilizando un programa disponible en el CD-ROM, P-touch Editor será compatible con Access 2000. Si el P-touch Editor 3.2 no se actualiza para Access 2000 durante la instalación, véase el archivo Readme situado en Ptouch\Editor\Ac2k en el CD-ROM y ejecute el programa.

- Además de los archivos .mdb, P-touch Editor 3.2 puede importar archivos de otros tipos, como .csv. Los archivos guardados como archivos .csv con una aplicación como Microsoft Excel se pueden usar con P-touch Editor. Consulte el Manual del usuario suministrado en el CD-ROM de P-touch Editor 3.2 para obtener más información.
- Mediante la función disponible en Microsoft Access 97, los archivos de Excel se pueden vincular a archivos .mdb. Con esta función, los datos que se cambien en Excel se actualizarán automáticamente en P-touch Editor.

Uso de P-touch Quick Editor

P-touch Quick Editor permite diseñar una composición de etiqueta sencilla de manera rápida y fácil. Además de las distintas funciones disponibles con los botones de la barra de herramientas, si se hace clic con el botón derecho del ratón (Windows®) o se mantiene pulsada la tecla de control y se hace clic (Macintosh) en la vista de etiqueta, se mostrará un menú emergente que contiene más comandos.

Cómo iniciar P-touch Quick Editor

Para iniciar P-touch Quick Editor:

En un PC que ejecute Windows®

- Si se añadió un acceso directo en el menú Startup:
 - P-touch Quick Editor se iniciará automáticamente cuando se inicie el PC.
- Si se añadió un acceso directo al escritorio:
 - Haga doble clic en el icono P-touch Quick Editor del escritorio.
- Si se añadió un acceso directo a la barra de herramientas Quick Launch:

- Haga doble clic en el icono P-touch Quick Editor de la barra de herramientas Quick Launch.

- Si no se añadieron accesos directos:

- 1 Haga clic en el botón Inicio de la barra de tareas para ver el menú Inicio.
- 2 Seleccione "Programs" (Programas).
- 3 Haga clic en "P-touch Quick Editor".

Cuando se inicie P-touch Quick Editor, se visualizará la ventana siguiente.

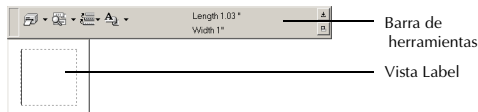

NOTA

Para ocultar o visualizar P-touch Quick Editor, haga clic en su icono de la bandeja del sistema, a la derecha de la barra de tareas.

En un PC Macintosh

- Haga doble clic en el icono P-touch Quick Editor en la carpeta P-touch Quick Editor instalada en el PC.

Cuando se inicie P-touch Quick Editor, se visualizará la ventana siguiente.

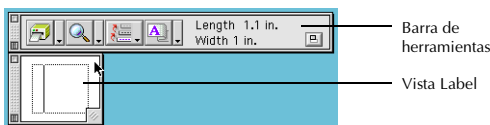

NOTA

Para ver la ayuda de la versión Mac de P-touch Quick Editor, haga doble clic en "Help.html", en la carpeta P-touch Quick Editor instalada en el PC.

Especificación del tamaño de una etiqueta

Antes de escribir el texto, deberá establecer el tamaño de la etiqueta. Dispone de una selección de tamaños de composición predefinidos para distintas necesidades.

NOTA

Aunque las pantallas que se muestran en las explicaciones siguientes son para Windows® 98, 98 SE y Me, las operaciones para Windows® 2000 y XP y para Macintosh son las mismas excepto donde se indique específicamente.

Para especificar el tamaño de la etiqueta:

- 1 Haga clic en la flecha junto al botón Properties () para visualizar el menú desplegable.
- 2 Haga clic en [Tape Settings] para ver los distintos ajustes del formato de etiqueta.

NOTA

Tape Settings también se puede visualizar si se selecciona [View Properties] y se hace clic en [Tape Settings] del menú emergente; o si se hace clic con el botón derecho (Windows®) o se mantiene pulsada la tecla de control y se hace clic (Macintosh) en la vista de etiqueta.

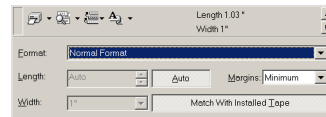

- 3 En la lista Format, haga clic en el formato de etiqueta que desee.

NOTA

- ☞ El tamaño de la composición de la etiqueta también se puede ajustar mediante los ajustes específicos de Length y Width o si se arrastran los bordes de la vista de etiqueta hasta que la composición tenga el tamaño que desee.
- ☞ Dispone de tres formatos de etiqueta predefinidos para etiquetas AV, que le permiten crear fácilmente etiquetas de dirección o de carpetas de archivos sólo con seleccionar el formato y escribir el texto.

Introducción de texto

Todo el texto se puede formatear rápidamente mediante la especificación de la fuente, el tamaño, el estilo y la alineación. Además, se puede dibujar un marco alrededor del texto.

Para escribir el texto:

- 1 Haga clic en la flecha junto al botón Properties () para visualizar el menú desplegable.
- 2 Haga clic en [Text Settings] para ver los distintos ajustes de formato de texto.

NOTA

Text Settings también se visualizará si se selecciona [View Properties] y después se hace clic en [Text Settings] del menú emergente; si se hace clic con el botón derecho (Windows®) o se mantiene pulsada la tecla de control y se hace clic (Macintosh) en la vista de etiqueta.

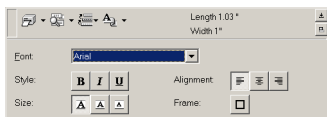

- 3 En Text Settings Properties, seleccione los formatos de texto que desee.
- 4 Haga clic en la vista de etiqueta y escriba o importe el texto.

NOTA

Si se escribe en la vista de etiqueta, el texto se ve como aparecerá cuando se imprima. No obstante, si se hace clic en el botón Change View (), el texto se visualiza en el cuadro de texto y proporciona una vista más clara del texto que se ha escrito.

Cómo importar texto

El texto que se haya escrito en otra aplicación se puede importar fácilmente a la etiqueta.

Para importar un texto:

- 1 Seleccione el texto que desee en la otra aplicación.
- 2 Para importar el texto en la composición de la etiqueta, pulse las teclas de acceso directo asignadas (sólo Windows®) o arrástrelo desde la otra aplicación.

NOTA

(Sólo Windows®) Para especificar las teclas de acceso directo que se usan para importar texto, haga clic con el botón derecho en la vista de etiqueta (o en el cuadro de texto) y haga clic en [Options] en el menú que aparecerá. En el cuadro de diálogo Options que aparecerá, seleccione las teclas de acceso directo que desee para importar el texto.

Uso de la lista Text History

Los 10 textos que se han impreso más recientemente se almacenan de modo automático para un uso futuro.

Para usar un texto de la lista Text History:

- 1 Haga clic en el botón Text History () para ver la lista Text History.
- 2 Haga clic en el texto que desee.

NOTA

El texto seleccionado en la lista Text History sustituirá todo el texto que se haya escrito en la composición.

Adición de un símbolo

Se puede añadir en el lado izquierdo del texto de la etiqueta un símbolo elegido entre las varias fuentes de símbolo instaladas.

Para añadir un símbolo en el texto:

- 1 Windows®: Haga clic con el botón derecho en la vista de etiqueta (o un cuadro de texto), seleccione [Symbols] en el menú que aparecerá y haga clic en [Insert/Change]. Aparecerá el cuadro de diálogo Input Symbol.

Macintosh: Mantenga pulsada la tecla de control y haga clic en la vista de etiqueta (o en el cuadro de texto), seleccione [Symbols] en el menú que aparecerá y haga clic en [Insert/Change]. Aparecerá un cuadro de diálogo que mostrará los símbolos.

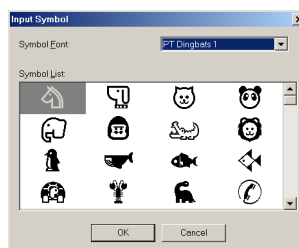

- 2 En la lista Symbol Font, seleccione la fuente de símbolo que desee.
- 3 En la vista Symbol List, seleccione el símbolo que desee.
- 4 Haga clic en el botón OK. El símbolo seleccionado se añade a la izquierda del texto.

NOTA

Si ya se ha añadido un símbolo en el texto, se sustituirá por el símbolo que se acaba de seleccionar.

Cambio del color del fondo

El color del fondo de la composición se puede cambiar según sus preferencias.

Para cambiar el color del fondo:

- **Windows®:** Haga clic con el botón derecho en la vista de etiqueta (o en el cuadro de texto), seleccione [Background Color] en el menú que aparecerá y haga clic en el color que desee de la lista.

Macintosh: Mantenga pulsada la tecla de control y haga clic en la vista de etiqueta (o en el cuadro de texto), seleccione [Background Color] en el menú que aparecerá y haga clic en el color que desee de la lista.

NOTA

Para seleccionar un color que no esté entre los que se enumeran, seleccione [User Settings] (Windows®) o [User Settings] (Macintosh) desde el submenú Background Color, cree el color que desee en el cuadro de diálogo que aparecerá y haga clic en el botón OK.

Visualización del texto

Las composiciones que son demasiado largas para encajar en la pantalla se pueden ver haciendo clic en el botón Arrange () para desplazarse al lado izquierdo, central y derecho de la composición con cada clic del botón.

NOTA

Si la vista de etiqueta (o el cuadro de texto) se ha desplazado de la barra de herramientas, se acoplará antes de desplazar la visualización.

Impresión

Antes de imprimir las etiquetas, se pueden seleccionar ciertas opciones de impresión.

Para imprimir una etiqueta:

- ① Haga clic en la flecha junto al botón Print () para ver el menú desplegable.
- ② Haga clic en [Print Options]. Aparecerá el cuadro de diálogo Print.

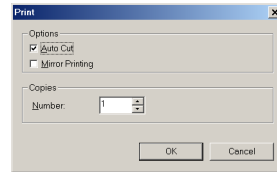

- ③ Seleccione los ajustes de impresión que desee.

Auto Cut: Esta opción permite seleccionar si la etiqueta se separa automáticamente o no después de la impresión.

NOTA

Cuando imprima varias copias de etiquetas AV con la casilla de verificación **Auto Cut** seleccionada, cada etiqueta se separará después de la impresión. Si la casilla de verificación **Auto Cut** está desmarcada, la cadena de etiquetas sólo se separará cuando se hayan impreso todas las etiquetas.

Mirror Printing (sólo para cinta TZ): Esta opción permite imprimir el texto en sentido inverso y es perfecta para fijarlo en el interior de ventanas.

Copies: Esta opción permite especificar el número de copias que se imprimirán.

- ④ **Windows®:** Haga clic en el botón OK para iniciar la impresión.

Macintosh: Haga clic en el botón Print. La composición se imprimirá.

NOTA

Si quiere empezar a imprimir sin cambiar las opciones de impresión, haga clic en el botón Print () o haga clic en la flecha junto al botón Print y después en [Print].

Cómo ocultar/mostrar P-touch Quick Editor (sólo Windows®)

Para ocultar P-touch Quick Editor, haga clic en el botón Hide (☿). Para volver a mostrar P-touch Quick Editor, haga clic en su icono de la bandeja del sistema, a la derecha de la barra de tareas.

Cómo salir de P-touch Quick Editor

Para salir de P-touch Quick Editor:

En un PC que ejecute Windows®

Lleve a cabo una de las acciones siguientes:

- Haga clic con el botón derecho en el icono P-touch Quick Editor de la bandeja del sistema y haga clic en [Exit] en el menú que aparecerá.
- Haga clic con el botón derecho en la vista de etiqueta (o en el cuadro de texto) y haga clic en [Exit] en el menú que aparece.

En un PC Macintosh

Lleve a cabo una de las acciones siguientes:

- Haga clic en [Quit] en el menú [File]
- Mantenga pulsada la tecla de control y haga clic en la vista de etiqueta (o en el cuadro de texto) y haga clic en [Quit] en el menú que aparecerá.

Uso de P-touch AV Editor

El software P-touch AV Editor le permite introducir texto para una etiqueta AV y formatearlo de forma rápida y sencilla.

Además de las distintas funciones disponibles con los botones de la barra de herramientas, haciendo clic con el botón derecho del ratón en cualquier sitio de la ventana del P-touch AV Editor emergerá un menú con más controles.

Inicio del P-touch AV Editor

- Si ha puesto un acceso directo en el menú "Startup":
 - El P-touch AV Editor se iniciará automáticamente cuando se encienda el ordenador.
- Si ha puesto un acceso directo en el escritorio:
 - Haga doble clic sobre el icono del P-touch AV Editor en el escritorio.
- Si ha puesto un acceso directo en la barra de herramientas Quick Launch:
 - Haga doble clic sobre el icono del P-touch AV Editor en la barra de herramientas Quick Launch.
- Si no ha añadido accesos directos:
 - 1 Haga clic en el botón "Start" de la barra de tareas para visualizar el menú de inicio.
 - 2 Seleccione "Programs".
 - 3 Haga clic sobre "P-touch AV Editor".

Cuando se inicie el P-touch AV Editor, se visualizará la siguiente ventana.

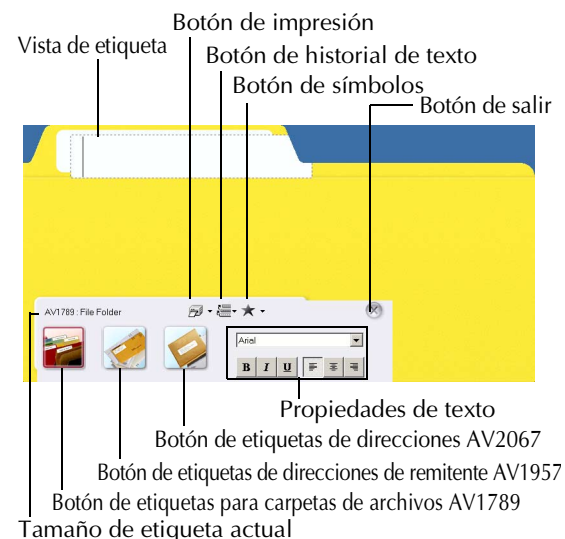

Selección de un tamaño de etiqueta AV

Con el P-touch AV Editor hay disponibles tres formatos de etiquetas AV predefinidos para crear etiquetas de direcciones AV2067, etiquetas de direcciones de remitente AV1957 y etiquetas para carpetas de archivos AV1789.

- Haga clic sobre el botón para elegir el tamaño de etiqueta deseado. La visualización de la etiqueta cambiará al formato correspondiente al tamaño seleccionado.



Para añadir un símbolo

Se puede añadir un símbolo en el lado izquierdo de la etiqueta de entre las distintas fuentes símbolos instaladas.

- 1 Haga clic sobre  (botón de símbolos).

Aparecerá el cuadro de diálogo "Input Symbol".

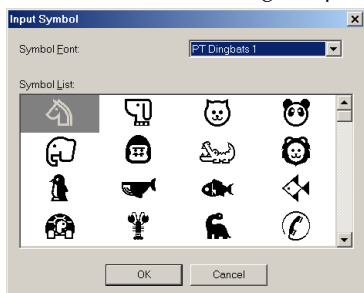

- 2 En la lista "Symbol Font", seleccione la fuente de símbolos deseada.
- 3 En la visualización de "Symbol list", seleccione el símbolo deseado.
- 4 Haga clic sobre el botón "OK". El símbolo seleccionado será añadido a la izquierda del texto.

NOTA

Si ya ha sido añadido un símbolo al texto, ese símbolo será reemplazado con el nuevo símbolo seleccionado.

Para quitar el símbolo que haya sido añadido, haga clic sobre la flecha al lado del botón de símbolos, y a continuación haga clic sobre [Delete] en el menú desplegable que aparece.

Introducción de texto

Al teclear el texto, su tamaño se ajustará automáticamente para que el texto entero entre en el área de impresión.

- Haga clic en la vista de etiqueta, y a continuación teclee el texto.

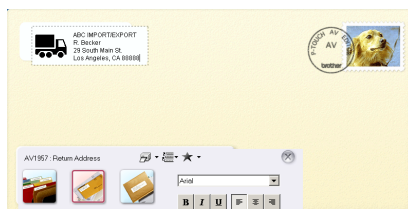

NOTA

Para crear una nueva línea de texto, presione la tecla "Enter" en el teclado. Para importar texto desde una aplicación diferente, seleccione el texto deseado en la otra aplicación, y a continuación o bien presione las teclas de acceso directo designadas o bien arrastre el texto desde la otra aplicación. (Las teclas de acceso directo para importar texto pueden especificarse haciendo clic con el botón derecho del ratón sobre la ventana del P-touch AV Editor, y haciendo clic después sobre [Options] en el menú que aparece.)

Los diez textos impresos más recientemente son guardados automáticamente para uso posterior. Para utilizar texto de la lista "Text History", haga clic sobre  (botón de historial de texto), y a continuación haga clic sobre el texto deseado.

Para formatear el texto

Se puede formatear todo el texto fácilmente cambiando la fuente, el estilo y la alineación.

- Seleccione en "Text Properties" los formatos de texto deseados.

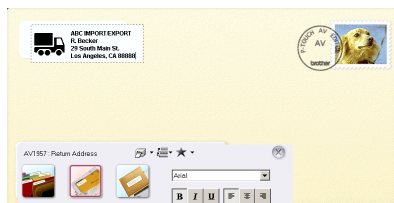

Para imprimir

Antes de imprimir etiquetas AV se pueden seleccionar varias opciones de impresión.

- Haga clic sobre la flecha al lado de  (botón de impresión) para visualizar un menú desplegable.
- Haga clic sobre [Print Options]. Aparecerá el cuadro de diálogo "Print".
- Seleccione los ajustes de impresión deseados. **Auto Cut:** Esta opción le permite seleccionar si quiere o no cortar automáticamente la etiqueta después de imprimirla.

NOTA
 Cuando imprima múltiples copias de etiquetas AV con la casilla **Auto Cut** marcada, se cortará cada etiqueta después de imprimirse. Si la casilla **Auto Cut** no está marcada, se cortará una tira de etiquetas solamente después de haberse impreso todas ellas.

Mirror Printing: Esta opción le permite imprimir texto en reverso, lo cual resulta perfecto para colocarlo en ventanas por dentro.

Copies: Esta opción le permite introducir el número de copias a imprimir.

- Haga clic sobre el botón "OK" para empezar a imprimir.

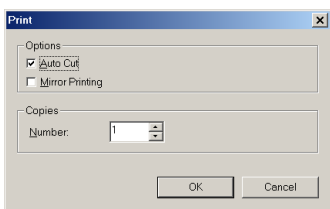

NOTA
 Si quiere empezar a imprimir sin cambiar las opciones de impresión, simplemente haga clic sobre  (botón de impresión) o haga clic sobre la flecha al lado del botón "Print" y haga clic sobre [Print].

Para salir del P-touch AV Editor

Haga uno de los siguientes:

- Haga clic sobre el botón "Exit".
- Haga clic con el botón derecho del ratón sobre la ventana del P-touch AV Editor, y a continuación haga clic sobre [Exit] en el menú que aparece.

Desinstalación del software y del controlador de la impresora

En un PC que ejecute Windows®

Desinstalación del software

Desinstale el software P-touch Editor 3.2, el P-touch Quick Editor o el P-touch AV Editor del PC como se describe a continuación.

Para desinstalar el software:

- Inicie Windows® 98, 98 SE, Me, 2000 o XP.
- Haga clic en el botón Inicio de la barra de tareas, seleccione "Settings" (Configuración) y después en "Control Panel" (Panel de control).
 Con Windows® XP, haga clic en el botón Inicio de la barra de tareas y haga clic en "Control Panel" (Panel de control).
- En la ventana Panel de control, haga doble clic en "Add/Remove Programs" (Agregar o quitar programas) (el mismo mensaje en Windows® XP).

NOTA
 El cuadro de diálogo que aparecerá puede diferir en función del sistema operativo que se utilice.

- En el cuadro de diálogo "Add/Remove Programs Properties", seleccione "P-touch Editor 3.2" (para eliminar el software P-touch Editor 3.2), "P-touch Quick Editor" (para eliminar el software P-touch Quick Editor) o "P-touch AV Editor" (para eliminar el software P-touch AV Editor), y a continuación haga clic sobre el botón "Add/Remove" (botón Change/Remove en Windows® XP).
- Aparecerá un mensaje que solicitará si desea borrar la aplicación seleccionada. Haga clic en el botón Yes para borrar la aplicación.

NOTA
 Si no quiere borrar la aplicación, haga clic en el botón No.

- En el cuadro de diálogo que aparecerá, que indicará que la aplicación se ha borrado, haga clic en el botón OK.

Desinstalación del controlador de la impresora

La desinstalación el controlador de la impresora PT-9600/3600 desde un PC se describe a continuación.

Para desinstalar el controlador de la impresora:

- 1 Apague la P-touch 9600/3600 y desconéctela del PC.
- 2 Inserte el disco CD-ROM que se incluye en la unidad de CD-ROM del PC. Aparecerá automáticamente un cuadro de diálogo, que le permitirá seleccionar lo que quiera instalar.



NOTA

Si el cuadro de diálogo no aparece automáticamente, haga doble clic en "My Computer" (Mi PC) en el escritorio y, después, haga doble clic en la unidad de CD-ROM que contiene el CD-ROM. (Para Windows® XP, haga clic en "My Computer" (Mi PC), en el menú Inicio y, a continuación, haga doble clic en la unidad de CD-ROM que contiene el CD-ROM.) Después, haga doble clic en "Setup.exe" para visualizar el cuadro de diálogo.

- 3 Haga clic en el botón inferior (Driver).

NOTA

Windows® XP solamente: Aparecerá un mensaje, informándole de que el controlador de impresora ha pasado las pruebas de compatibilidad y que debe hacer clic sobre el botón "Continue Anyway" si aparece un mensaje de aviso. Haga clic sobre el botón "OK".



Aparecerá un cuadro de diálogo Driver Setup que permite seleccionar si se sustituye, se añade o se borra el controlador de la impresora PT-9600/3600.

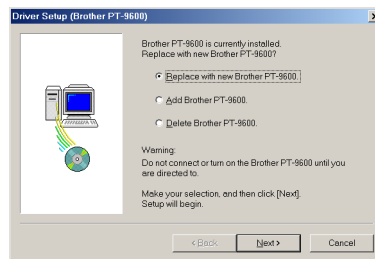

- 4 Seleccione "Delete Brother PT-9600/3600." (Suprimir Brother PT-9600/3600.), y haga clic en el botón Next. Aparecerá un cuadro de diálogo que solicitará la confirmación para borrar todos los controladores de impresora PT-9600/3600.

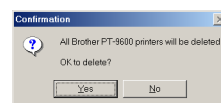

- 5 Haga clic en el botón Yes. En el cuadro de diálogo que aparecerá, se indicará que los controladores de impresora se han borrado.

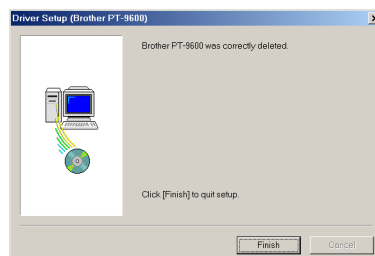

- 6 Haga clic en el botón Finish.

NOTA

Si aparece un cuadro de diálogo que explica que debe reiniciarse el PC, seleccione la opción de reiniciar el PC y haga clic en el botón Finish.

En un PC Macintosh

La desinstalación del software P-touch Editor 3.2, del software P-touch Quick Editor o del controlador de la impresora PT-9600/3600 desde un Macintosh se describe a continuación.

NOTA

Antes de eliminar el controlador de la impresora, compruebe que la P-touch está apagada y desconectada del PC.

Con un Mac OS anterior a OS X

Para desinstalar el software y el controlador de la impresora:

- 1 Arrastre lo siguiente al icono de la Papelera:
 - carpeta P-touch Editor 3.2 (para borrar el software P-touch Editor 3.2)
 - carpeta P-touch Quick Editor (para borrar el software P-touch Quick Editor)
- 2 En la Carpeta del Sistema abra la carpeta Extensiones.
- 3 Arrastre lo siguiente al icono de la Papelera:
 - Icono PT-9600/3600 (para borrar el controlador de la impresora)
 - Icono de extensión USB PT-9600/3600 (para borrar el controlador de la impresora)
- 4 En la Carpeta del Sistema, abra la carpeta Preferences.
- 5 Arrastre lo siguiente al icono de la Papelera.
 - Icono de P-touch Editor 3.2 Prefs (para el software P-touch Editor 3.2)
 - Icono de P-touch Quick Editor Prefs (para el software P-touch Quick Editor)
 - Icono PT-9600/3600 Prefs (para el controlador de la impresora)

Con Mac OS X 10.1 a 10.2.3:

Para desinstalar el software P-touch Editor 3.2:

- 1 Haga doble clic en la carpeta Applications del Macintosh HD para abrirla.
- 2 Haga doble clic en la carpeta P-touch Editor 3.2 para abrirla.
- 3 Haga doble clic en la carpeta Uninstall P-touch.

- 4 Haga doble clic en el icono Uninstall P-touch en la carpeta que aparecerá. Se iniciará el desinstalador.
- 5 Haga clic en el botón Uninstall. Cuando el P-touch Editor 3.2 se haya eliminado, aparecerá un cuadro de diálogo que indicará que la desinstalación ha terminado.
- 6 Haga clic en el botón Quit.

Para desinstalar el software P-touch Quick Editor:

- 1 Haga doble clic en la carpeta Applications del Macintosh HD para abrirla.
- 2 Haga doble clic en la carpeta P-touch Quick Editor para abrirla.
- 3 Haga doble clic en la carpeta Uninstall P-touch.
- 4 Haga doble clic en el icono Uninstall P-touch en la carpeta que aparecerá. Se iniciará el desinstalador.
- 5 Haga clic en el botón Uninstall. Cuando el P-touch Editor 3.2 se haya eliminado, aparecerá un cuadro de diálogo que indicará que la desinstalación ha terminado.
- 6 Haga clic en el botón Quit.

Para desinstalar el controlador de la impresora:

- 1 Desconecte el cable USB del puerto USB de la P-touch.
- 2 Haga doble clic en la carpeta Applications del Macintosh HD para abrirla.
- 3 Haga doble clic en la carpeta Utilities para abrirla.
- 4 Haga doble clic en el icono de Print Center para iniciar esta aplicación.
- 5 Compruebe que "PT-9600/3600" no aparece en la Printer List. Si se enumera, selecciónela y después haga clic en el botón Delete para suprimirla.
- 6 Salga del Print Center.
- 7 En la carpeta Library, abra la carpeta Printers y, a continuación, abra la carpeta Brother.
- 8 Arrastre lo siguiente al icono de la Papelera.
 - PT9600/3600PDE.plugin
 - PT9600/3600PM.plugin

Fijación de las etiquetas

Cinta laminada

La parte posterior de las etiquetas impresas en cintas laminadas se puede extraer fácilmente si se utiliza un ajuste Auto Cut con medio corte (1, 3, 5 o 7) (consulte la página 58).

Cinta de transferencia con plancha

La cinta de transferencia con plancha se utiliza para transferir los textos a la ropa mediante una plancha.

- 1 Inserte un casete de cinta de transferencia con plancha y pulse  para imprimir el texto y separar la etiqueta.
- 2 Planche la prenda para que quede bien lisa antes de transferir el texto.
- 3 Coloque la etiqueta sobre la prenda, en el lugar donde desee que se transfiera el texto.
- 4 Ajuste la plancha en 'algodón' (de 302 a 356 °F (de 150 a 180 °C)) y, a continuación, presione sobre la etiqueta con la plancha unos 15 segundos.
- 5 Espere a que la transferencia planchada se enfríe (unos 60 segundos) y, a continuación, extraiga con cuidado el papel posterior.

NOTA

- ☞ El tejido blanco de algodón 100% con una superficie lisa (plana) es el mejor para las transferencias de plancha. También se pueden hacer transferencias en tejidos de lino 100% o mezclas de algodón/poliéster mientras la superficie sea lisa (plana).
- ☞ La etiqueta no se adherirá correctamente sobre un tejido con una superficie rugosa, como pelo o denim, o sobre una superficie impermeable. Los materiales sensibles al calor, como el nailon, el acetato o fibras similares, tampoco son adecuados porque se pueden estropear cuando se presione con la plancha a alta temperatura.
- ☞ No mueva la plancha cuando presione porque la etiqueta se podría desplazar fuera de la posición deseada. Presione la plancha directamente sobre el tejido.
- ☞ Después de extraer la cinta posterior, la etiqueta transferida puede tener un aspecto brillante. Además, pueden aparecer manchas blancas sobre la etiqueta si se tocó mientras se extraía la cinta posterior. Estas manchas se eliminan planchando la etiqueta con un trozo de paño situado entre la etiqueta y la plancha.
- ☞ Puesto que la etiqueta transferida no se puede extraer cuando ya se ha aplicado, realice todas las transferencias con cuidado.

Lavado

Las prendas con etiquetas transferidas se pueden lavar más de 20 veces si la etiqueta se ha transferido correctamente. Se pueden usar detergentes de uso doméstico normales biológicos y no biológicos.

La etiqueta puede decolorarse si la prenda se pone en lejía durante mucho tiempo.

Durante el lavado procure que los objetos duros, como hebillas o botones, no entren en contacto con la etiqueta.

No lave en seco la prenda en la que se han aplicado etiquetas transferidas.

Secado

La prenda con etiquetas transferidas se puede secar desde dentro o desde fuera.

No utilice secadora. Las etiquetas transferidas se despegarán y se engancharán en otras prendas.

Planchado

Planche las prendas con etiquetas transferidas con un ajuste de temperatura normal.

Sitúe un trozo de tela entre la plancha y la etiqueta para evitar que se pegue a la plancha.

Las etiquetas no son tóxicas, sin embargo mantenga las precauciones habituales, como no metérselas en la boca, etc.

Cinta de tela

La cinta de tela se utiliza para fijar mediante la plancha un trozo de tela impresa con un texto en las prendas. Después de imprimir el texto en la cinta de tela y recortar la etiqueta mediante unas tijeras, sitúe la etiqueta sobre la prenda planchada en el lugar donde desee fijarla y de manera que el texto impreso se lea correctamente. Cubra la etiqueta con otro trozo de tela y ajuste la plancha a una temperatura media-alta (de 320 a 356 °F (de 160 a 180 °C)) para presionar con fuerza de 10 a 30 segundos. Para obtener más detalles, consulte las instrucciones que se incluyen con el casete de cinta de tela.

Montaje de sellos

Además de etiquetas, la P-touch se puede utilizar para crear sellos personales y pre-tintados para varios usos (se necesita el kit de sello opcional). Diseñe sus sellos personalizados mediante una de las plantillas de sello preformateadas y después fije la matriz del sello impreso en un soporte de película de sello autotintada.

- 1 Instale un casete de película de sello y después dé formato al texto del sello de una de las maneras siguientes:
 - a) Seleccione una plantilla de sello preformateada entre las que se encuentran disponibles con la función Auto Format (consulte la página 55).
 - b) Escriba el texto y ajuste la función Stamp en **ON** (consulte la página 55).

NOTA

Si se utiliza una plantilla de sello de Auto Format, no es necesario ajustar la función Stamp en **ON**.

- 3 Imprima la matriz del sello y extraiga el papel posterior.
- 4 Extraiga el marco de alrededor del tampón de la tinta del soporte del sello, un extremo cada vez, y extraiga el protector que cubre el tampón de la tinta.

NOTA

☞ Si el soporte del sello ya contiene una película de sello, ponga el sello sobre una pieza de papel que no sirva y tire para extraer el marco del sello, un extremo cada vez. Después, saque lentamente la película del sello. Procure que la tinta no salpique.

☞ Mantenga el soporte de película de sello fuera del alcance de los niños.

☞ Evite que la tinta le entre en los ojos o en la boca. Si la tinta le entra en los ojos o en la boca, lávese inmediatamente con agua fría durante varios minutos y consulte a un médico.

☞ Procure que la tinta no le manche la piel, la ropa o papeles importantes. Lávese inmediatamente con jabón si la tinta le ha manchado la piel. Quizá no se quite toda la tinta al lavarse.

- 5 Con la cara brillante de la película de sello mirando hacia arriba, alinee un extremo de la película de sello con la hendidura en el lado del soporte del sello.

- 6 Sujete el extremo de la película de sello en su lugar con el pulgar y pase la película de sello por las guías mientras la aprieta.
- 7 Doble el otro extremo de la película de sello en el otro lado del soporte del sello y manténgala en su lugar con el dedo.
- 8 Encaje el marco sobre la película de sello y presione el marco hacia abajo a su lugar.
- 9 Inserte el soporte del sello directamente en el tapón.

NOTA

- ☞ Compruebe que el tapón cubre correctamente el sello para prevenir derrames de tinta.
- ☞ Si no va a utilizar el sello, tápelo firmemente con el tapón y guárdelo siempre en posición vertical con el sello mirando hacia abajo. No deje el sello de lado o inclinado.
- ☞ Guarde los soportes de la película de sello y los casetes de película de sello en una ubicación donde no estén expuestos a altas temperaturas, humedad alta o luz solar directa.

Fijación de la etiqueta de identificación

- 1 Inserte un casete de cinta TZ en el compartimento de la cinta.

NOTA

Use cinta de 1/2 pulgada (12 mm) de ancho para crear etiquetas de identificación para un sello de tamaño M y use cinta de 3/4 de pulgada (18 mm) de ancho para crear etiquetas para un sello de tamaño L.

- 2 Pulse  para imprimir la etiqueta de identificación.
- 3 Después de separar la etiqueta, fíjela al extremo del soporte de manera que el borde inferior esté en el mismo lado del soporte del sello, como el logotipo "gemelo" obtenido.

Sellado

Puesto que la duración y la cantidad de presión con la que se debe apretar el soporte del sello depende de la cantidad de tinta en el soporte, primero practique el sellado sobre un trozo de papel que no sirva.

Podrá usar un soporte de película de sello aproximadamente de 300 a 500 veces, aunque se pierde un poco de tinta cuando se cambia la película del sello. La vida útil del soporte de película de sello variará en función del tamaño y el grosor de los caracteres, de si se usa un patrón de sombreado, etc.

NOTA

- ☞ Después de sellar, espere hasta que la tinta se seque totalmente antes de tocarlo, para evitar los borrones.
- ☞ Si el soporte del sello no se presiona recto hacia abajo, el sello puede quedar borroso.
- ☞ No presione el soporte del sello con fuerza excesiva.
- ☞ No selle sobre superficies húmedas, pegajosas, irregulares o desiguales. Selle sólo sobre papel. La tinta no se secará sobre transparencias de plástico para proyector y otros objetos impermeables a la tinta.
- ☞ Si un sello creado con una película de sello nueva queda desvaído o incompleto, incluso después de presionar con fuerza el soporte del sello durante 30 segundos, sustituya el soporte del sello por uno nuevo. No intente rellenar el soporte del sello.

Ejecución de operaciones básicas

Las teclas siguientes son necesarias para utilizar la mayoría de funciones.

Teclas de flecha

La pantalla LCD de la máquina puede mostrar tres filas de 19 caracteres; no obstante, el texto que se puede crear puede tener hasta 1000 caracteres. Podrá revisar y modificar el texto mediante las cuatro teclas de flecha (←, →, ↑ y ↓) para desplazar el cursor y ver las distintas partes del texto en la pantalla.

Las teclas de flecha también se usan para seleccionar varias funciones y ajustes.

← (tecla de flecha izquierda)

Para desplazar el cursor un carácter a la izquierda:

- Pulse ← una vez.

NOTA

Si se pulsa esta tecla cuando el cursor está al principio de una línea que sigue a otra, el cursor se desplazará hasta el extremo de la línea anterior.

Para desplazar el cursor varios caracteres a la izquierda:

- Mantenga pulsada ← hasta que el cursor se mueva a la posición que desee.

Para desplazar el cursor al principio de la línea de texto actual:

- Mantenga pulsada Code y pulse ←.

Para desplazar el cursor al principio del bloque de texto actual:

- Mantenga pulsada Shift y pulse ←.

NOTA

Si el cursor ya está al principio del bloque de texto cuando se pulsen estas teclas, el cursor se moverá al principio del bloque anterior.

→ (tecla de flecha derecha)

Para desplazar el cursor un carácter a la derecha:

- Pulse → una vez.

NOTA

Si se pulsa esta tecla cuando el cursor está al final de una línea seguida de otra, el cursor se desplazará hasta el principio de la línea siguiente.

Para desplazar el cursor varios caracteres a la derecha:

- Mantenga pulsada → hasta que el cursor se mueva a la posición que desee.

Para desplazar el cursor al final de la línea de texto actual:

- Mantenga pulsada Code y pulse →.

Para desplazar el cursor al principio del bloque de texto siguiente:

- Mantenga pulsada Shift y pulse →.

NOTA

Si el cursor ya está al principio del último bloque de texto cuando se pulsen estas teclas, el cursor se moverá al final del texto.

↑ (tecla de flecha arriba)

Para desplazar el cursor hasta la línea anterior:

- Pulse ↑ una vez.



NOTA

Si se pulsa esta tecla cuando el cursor está en la primer línea de texto, el cursor se desplazará hasta el principio de la línea.

Para desplazar el cursor varias líneas arriba:

- Mantenga pulsada ↑ hasta que el cursor se mueva a la posición que desee.

Para desplazar el cursor al principio de todo el texto:

- Mantenga pulsada  y pulse .

 (tecla de flecha abajo)

Para desplazar el cursor hasta la línea siguiente:

- Pulse  una vez.



NOTA

Si se pulsa la tecla cuando el cursor está en la última línea de texto, el cursor se mueve hasta el final de la línea.

Para desplazar el cursor varias líneas hacia abajo:

- Mantenga pulsada  hasta que el cursor se mueva a la posición que desee.

Para desplazar el cursor hasta el final de todo el texto:

- Mantenga pulsada  y pulse .

Tecla Code ()

Para utilizar una función impresa en color o en una tecla:

- Mantenga pulsada  y pulse la tecla de la función deseada.

Tecla Return ()

La tecla de retorno se puede usar para seleccionar una opción en una lista, (por ejemplo, cuando se añade un símbolo o un carácter acentuado al texto) o para aplicar el ajuste seleccionado.

En la pantalla LCD pueden aparecer preguntas que solicitarán que confirme un comando, especialmente cuando la función seleccionada vaya a borrar o afectar a los archivos. En esos casos, pulsar  es como contestar “sí”.

NOTA

Para responder “no”, pulse . Consulte *tecla Cancel* a continuación.

Para seleccionar una opción en una lista o para aplicar el ajuste seleccionado:

- Pulse .

Cancel Tecla ()

La tecla Cancel se puede usar para salir de la mayoría de funciones y volver a la pantalla anterior sin cambiar el texto.

En la pantalla LCD pueden aparecer preguntas que solicitarán que confirme un comando, especialmente cuando la función seleccionada vaya a borrar o afectar a los archivos. En esos casos, si se pulsa  es como responder “no”.

NOTA

Para responder “sí”, pulse . Consulte *tecla Return* más arriba.

Para salir de una función sin aplicar los cambios:

- Pulse .

Introducción de texto

Escribir texto para las etiquetas es casi lo mismo que utilizar una máquina de escribir o un PC.

Tecla Insert ()

Normalmente, se escribe el texto con el modo Insert, es decir, el texto que se escribe se inserta en un texto existente en la posición del cursor. No obstante, al salir del modo Insert, el texto que se haya escrito sustituirá cualquier texto existente en la posición del cursor. Cuando la P-touch está en modo Insert, aparece el indicador **Ins** en el lado izquierdo de la pantalla.

Para entrar en el modo Insert:

- Pulse . Aparecerá el indicador **Ins**.

Para salir del modo Insert:

- Pulse . El indicador **Ins** desaparece.

Barra de espacio

La barra de espacio permite añadir espacios en blanco entre los caracteres del texto. Es diferente de la tecla de flecha derecha (), que sólo desplaza el cursor sin añadir espacios en blanco.



Para añadir un espacio en blanco en el texto:

- Pulse la barra de espacio.

Shift Tecla (o)

Las letras minúsculas se escriben pulsando directamente sus teclas correspondientes. No obstante, como sucede en una máquina de escribir o en un PC, para escribir letras mayúsculas, o los símbolos de la parte superior de algunas teclas, debe pulsar la tecla Shift.



NOTA

Cuando la P-touch está en modo Caps, si se mantiene pulsada  o  mientras se pulsa una tecla de letra, se escribirá una letra minúscula.



Para escribir una letra en mayúsculas o un símbolo impreso en la parte superior de determinadas teclas:



- Mantenga pulsada  o  y pulse la tecla de la letra o el símbolo que desee.

Caps Tecla ()

El modo Caps permite escribir letras mayúsculas continuamente sin mantener pulsadas  o . Para entrar o salir del modo Caps, pulse . Cuando la P-touch está en modo Caps, aparece el indicador **Caps** en el lado izquierdo de la pantalla.

NOTA

 Al pulsar una tecla numérica mientras la P-touch está en modo Caps, se escribirá el número —no el símbolo que aparece encima— a menos que se pulse  o .

 Para escribir letras minúsculas mientras la P-touch está en modo Caps, mantenga pulsada  o  mientras pulsa la tecla del carácter que desee.



Para escribir varias letras mayúsculas:

- 1 Pulse . Aparecerá el indicador **Caps**.
- 2 Pulse las teclas de las letras o símbolos correspondientes.

NOTA

Para salir del modo Caps en cualquier momento, pulse . El indicador **Caps** desaparece.

Alt Modo ()

Los caracteres acentuados o los signos de puntuación especiales del lado derecho de las teclas se pueden añadir al texto mediante el modo Alt. Para entrar o salir del modo Alt, pulse . Aparecerá el indicador **Alt** en el lado izquierdo de la pantalla mientras se pulsa .

Para añadir en el texto un carácter acentuado o signos de puntuación especiales escritos en color:

- 1 Mantenga pulsada . Aparecerá el indicador **Alt**.

2 Pulse la tecla del carácter correspondiente.

NOTA

Para salir del modo Alt en cualquier momento, suelte . El indicador **Alt** desaparece.

Tecla Return ()

Como en una máquina de escribir o un procesador de textos, la tecla Return () de esta máquina se usa para terminar una línea de texto y empezar otra. Cuando haya acabado de escribir una línea, pulse la tecla de retorno para crear una línea nueva y desplazar el cursor hasta ella.

NOTA

Un bloque de texto sólo puede contener un máximo de 16 líneas de texto. Si ya se ha escrito el número máximo de líneas de texto, cuando se pulse  aparecerá el mensaje de error "16 LINE LIMIT".

El número de líneas de texto que se pueden imprimir varía en función de la anchura de la cinta.

Para las cintas TZ:

Anchura de la cinta	Máximo número de líneas que se pueden imprimir
1/4 pulgadas (6 mm)	3
3/8 pulgadas (9 mm)	4
1/2 pulgadas (12 mm)	6
3/4 pulgadas (18 mm)	10
1 pulgada (24 mm)	13
1 1/2 pulgadas (36 mm)	16
Sello 3/4 pulgadas (18 mm)	6
Sello 1 de pulgada (24 mm)	10

Para etiquetas AV:

Tamaños de etiquetas	Máximo número de líneas que se pueden imprimir
Etiquetas de direcciones AV2067: 3/4 de pulgada × 2 5/8 pulgadas (20 mm × 67 mm)	10
Etiquetas de direcciones de remitente AV1957: 3/4 de pulgada × 2 1/4 pulgadas (19 mm × 57 mm)	9
Etiquetas de carpetas de archivos AV1789: 5/8 de pulgada × 3 1/2 pulgadas (17 mm × 89 mm)	8



Para crear una línea nueva:



- Pulse . La marca de retorno (↵) aparece al final de la línea.

New Block Función (+)



Para que una sección del texto tenga un número de líneas diferente que otras secciones del texto o para aplicar un formato diferente a una sección del texto (consulte *Funciones de formato de bloque* en la página 45.), se tiene que crear un bloque de texto nuevo mediante la función New Block.

NOTA

☞ Una etiqueta sólo puede contener un máximo de cincuenta bloques de texto. Si ya se ha introducido el número máximo de bloques de texto, cuando se mantiene pulsada  y se pulsa  aparece el mensaje de error "50 LINE LIMIT REACHED!".

☞ Para dividir un bloque de texto en dos, sitúe el cursor debajo del carácter que quiere que empiece el bloque siguiente y, a continuación, mantenga pulsada  y pulse .

Para crear un bloque nuevo:

- Mantenga pulsada  y pulse . La marca de bloque nuevo () aparecerá al final del bloque.



Symbol Tecla ()





Además de las letras, los símbolos y los números de las teclas, hay más de 440 símbolos e imágenes adicionales disponibles con la función Symbol. Después de añadir estos símbolos o imágenes en el texto, se pueden borrar como cualquier otro carácter y a algunos se les puede aplicar formato mediante determinadas funciones de formato de texto (consulte las páginas 45 hasta 51).

Para añadir un símbolo o una imagen en el texto:







- 1 Pulse . Una fila de símbolos aparecerá en la pantalla.



NOTA

Para volver al texto en cualquier momento, pulse  (O pulse ).

- 2 Pulse  o  para seleccionar la categoría de símbolos que desee y, a continuación, pulse  o  hasta que el símbolo se visualice ampliado dentro del marco del centro de la pantalla.
- 3 Pulse . El símbolo se añade al texto.

NOTA

 Para escribir una serie de símbolos, mantenga pulsada  antes de pulsar . Después, para continuar añadiendo símbolos, selecciónelos como se explica en el paso 2, y mantenga pulsada  mientras pulsa . Pulse  después de seleccionar el último símbolo de la serie.

 Para seleccionar un símbolo también se puede escribir el código correspondiente según se indica en la tabla de símbolos disponibles. Por ejemplo, si se pulsa  se visualiza la categoría **GARDENING** y, si a continuación se pulsa , se visualiza el tercer símbolo de la categoría **GARDENING**.



Accent Función (+)

La función Accent se usa para añadir caracteres acentuados en el texto. La mayoría de estos caracteres también se encuentran en las teclas y se escriben mediante  (consulte la página 39).



Las caracteres acentuados se agrupan en función de la letra mayúscula o minúscula con la cual combinan. La tabla siguiente muestra los caracteres disponibles.

Letra	Caracteres acentuados	Letra	Caracteres acentuados
a	à á â ã ä æ	A	À Á Â Ã Ä Æ
c	ç	C	Ç
e	è é ê ë ã	E	È É Ê Ë Æ
i	í î ï	I	Í Î Ï
n	ñ	N	Ñ
o	ó ô õ ö	O	Ó Ô Õ Ö
u	ù ú û ü	U	Ù Ú Û Ü

Para añadir un carácter acentuado al texto:



- 1 Mantenga pulsada  y pulse . El mensaje "ACCENT a-y/A-U? PRESS THE REQUIRED CHARACTER" aparecerá en la pantalla.





NOTA

Para volver al texto en cualquier momento, pulse  (O mantenga pulsada  y pulse .





- 2 Pulse la tecla de la letra del carácter acentuado que necesite (O pulse ).

NOTA

Para escribir un carácter acentuado en mayúsculas, mantenga pulsada  (O pulse  para entrar en el modo Caps) antes de pulsar la tecla de la letra.

- 3 Pulse  o  para seleccionar la letra del carácter acentuado que necesite y, a continuación, pulse  o  hasta que el carácter acentuado aparezca aumentado en el marco del centro de la pantalla.
- 4 Pulse . El carácter acentuado se añadirá al texto.

NOTA

Para escribir una serie de caracteres acentuados, mantenga pulsada  antes de pulsar . Después, para continuar añadiendo caracteres acentuados, selecciónelos como se explica en el paso ②, y mantenga pulsada  mientras pulsa . Pulse  después de seleccionar el último carácter acentuado de la serie.

Barcode Tecla (+)

La función Barcode, que permite que los códigos de barras se impriman como parte de las etiquetas, es una de las opciones más avanzadas de esta máquina.



L 30 mm
D 5 mm



NOTA

Esta sección explicará cómo se introduce un código de barras en el texto. No pretende ser una introducción exhaustiva al concepto de código de barras. Para obtener información más detallada, consulte uno de los muchos libros de consulta disponibles.

Como esta máquina no se ha diseñado específicamente para la creación de etiquetas de códigos de barras especiales, algunos lectores de código de barras quizá no puedan leer las etiquetas.

Los códigos de barras deben imprimirse en etiquetas blancas con tinta negra.

Los distintos parámetros de código de barras le permitirán crear códigos de barras más personalizados.

Parámetro	Ajustes
PROTOCOL	CODE 39, I-2/5, EAN13, EAN8, UPC-A, UPC-E, COVER, EAN128, CODE128
WIDTH (anchura de la barra)	LARGE, MEDIUM, SMALL, EXTRA SMALL
UNDER# (los números se imprimen debajo del código de barras)	ON, OFF
CHECK DIGIT	OFF, ON



Los valores predeterminados son **CODE 39**, **PROTOCOL**, **MEDIUM WIDTH**, **UNDER#** establecido en **ON**, y **CHECK DIGIT** establecido en **OFF**.

NOTA



Se recomienda imprimir los códigos de barras con el parámetro **WIDTH** de código de barras establecido como mínimo en **SMALL**, porque de otra manera resultará difícil leer los códigos.



El parámetro **CHECK DIGIT** sólo está disponible con los tipos **CODE 39** y **I-2/5**.

Para introducir los datos del código de barras:

① Mantenga pulsada  y pulse .

NOTA



Para cambiar los datos o los parámetros de un código de barras que ya se ha añadido al texto, sitúe el cursor debajo de una mitad de la marca del código de barras () antes de mantener pulsada  y pulsar .

Para salir de la función Barcode sin añadir un código de barras, O pulse  en cualquier momento (mantenga pulsada  y pulse .

② Escriba los datos nuevos del código de barras o edite los antiguos.



Para cambiar la configuración del parámetro de un código de barras:



③ Pulse .

④ Pulse  o  hasta que se visualice el parámetro que quiere cambiar.

NOTA

Para seleccionar el ajuste predeterminado, pulse la barra de espacio.







Para volver a los datos del código de barras sin cambiar los parámetros, pulse  (O mantenga pulsada  y pulse .

⑤ Pulse  o  hasta que se visualice el valor deseado.



⑥ Repita los pasos ④ y ⑤ hasta que todos los parámetros estén configurados como desee.

⑦ Pulse .

Para añadir caracteres especiales a los códigos de barras (sólo para los protocolos CODE39 o CODE128):

- 8 Pulse  o  hasta que el cursor esté debajo del carácter inmediatamente a la derecha de donde desee añadir el carácter especial.
- 9 Pulse .
- 10 Pulse  o  hasta que se visualice el carácter especial que desee añadir.
- 11 Pulse . El carácter especial seleccionado se añade a los datos del código de barras.





NOTA

Para salir de la función Barcode sin añadir un código de barras, O pulse  en cualquier momento (mantenga pulsada  y pulse .

Para añadir el código de barras al texto:

- 12 Pulse .



NOTA

Para borrar un código de barras, desplace el cursor detrás de la marca del código de barras (||||) o debajo de la mitad derecha de la marca y pulse  (O desplace el cursor debajo de una de las mitades de la marca del código de barras (||||) y pulse ). Cuando aparezca el mensaje "OK TO CLEAR? ||||", pulse . Para volver al texto sin eliminar el código de barras, pulse .

Edición de texto







Backspace Tecla ()

La tecla Backspace () permite suprimir los caracteres a la izquierda de la posición actual del cursor. Es diferente de la tecla de cursor izquierda () , que sólo mueve el cursor sin borrar los caracteres.

NOTA

Si el cursor es al principio de una línea o bloque cuando se pulsa , la línea o el bloque de texto actuales se unen al anterior.





Para suprimir un carácter:

- 1 Pulse , ,  o  para situar el cursor debajo del carácter inmediatamente a la derecha del carácter que desee borrar.
- 2 Pulse  una vez.



NOTA

Cada vez que se pulse , se borrará un carácter.





Para borrar una secuencia de caracteres:

- 1 Pulse , ,  o  para situar el cursor debajo del carácter inmediatamente a la derecha del carácter que desee borrar.
- 2 Mantenga pulsada  hasta que todos los caracteres que desee borrar se hayan suprimido.





Tecla Delete ()

La tecla Delete () permite suprimir el carácter que está encima del cursor. Después de borrar el carácter, el texto restante a la derecha se mueve un lugar a la izquierda. Cada vez que se pulsa , se borra un carácter.

Para suprimir un carácter:

- 1 Pulse , ,  o  para situar el cursor debajo del carácter que desee eliminar.
- 2 Pulse  una vez.





Para borrar una secuencia de caracteres:

- 1 Pulse , ,  o  para situar el cursor debajo del carácter que desee eliminar.
- 2 Mantenga pulsada  hasta que todos los caracteres que desee eliminar se supriman.

Función Line out (+)

Con la función Line Out, se puede suprimir fácilmente toda una línea de texto.

Para borrar una línea de texto:

- 1 Pulse , ,  o  para situar el cursor en la línea de texto que desea eliminar.

- ② Mantenga pulsada  y pulse  una vez.

NOTA

Cada vez que se pulse  mientras se mantiene pulsada , se eliminará una línea de texto.



Clear Función ( + )



Cuando se despeja la pantalla antes de entrar un texto nuevo, se puede usar la función Clear para elegir si se borra todo el texto y si todas las funciones de formato (Font, Size, Width, Style1, Style2, Line Effects, Frame, Alignment, Text Rotation, Tape Margin, Tape Length, Block Margin, Block Length y Mirror Printing) vuelven a sus ajustes predeterminados o si sólo se elimina el texto.

Para eliminar todo el texto y los formatos:

- ① Mantenga pulsada  y pulse .

NOTA



Para volver al texto sin borrar nada, pulse  (O mantenga pulsada  y pulse .





- ② Como  ya está junto a **TEXT&FORMAT**, pulse . Se borrará todo el texto y todas las funciones de formato se reiniciarán a sus ajustes predeterminados.

Para eliminar sólo el texto:

- ① Mantenga pulsada  y pulse .

NOTA

Para volver al texto sin borrar nada, pulse  (O mantenga pulsada  y pulse .

- ② Pulse  o  para desplazar  junto a **TEXT ONLY**.
- ③ Pulse . El texto se borra, pero las funciones de formato permanecen sin cambios.

Formato

Dispone de una amplia variedad de funciones de formato para crear etiquetas más elegantes y personalizadas.

La apariencia de los caracteres se puede cambiar mediante las funciones de formato de texto Font, Size, Width, Style1, Style2, Line Effects, Frame, Alignment y Text Rotation. Los formatos de texto se pueden aplicar a una sola línea de texto, a un solo bloque de texto o a todo el texto. No obstante, la función Text Rotation sólo se puede aplicar a bloques de texto específicos o a todo el texto. Cuando se cambia el formato de texto de una línea y se añade texto, el formato se aplica hasta que se vuelva a cambiar.



Las funciones de formato de etiqueta (Tape Margin, Tape Length, Block Margin, Block Length y Mirror Printing) especifican la apariencia general de la etiqueta. Las funciones de formato de etiqueta se aplicarán a todo el texto. Además, la función Block Length se puede aplicar a bloques sueltos.

Funciones de formato Global



( + )

Con las funciones de Global Format, se puede cambiar la apariencia de todo un bloque de texto al imprimirlo aplicando varios ajustes: Font, Size, Width, Style1, Style2, Line Effects (subrayado/tachado), Frame, Text Alignment o Text Rotation. Además, se puede modificar la apariencia de toda la etiqueta cambiando los ajustes de Tape Margin, Tape Length, Block Margin y Block Length.

Para cambiar las funciones de Global Format:

- ① Mantenga pulsada  y pulse .
- ② Seleccione **FONT, SIZE, WIDTH, STYLE1, STYLE2, LINE EFFECTS, FRAME, ALIGNMENT, T. MARGIN, T. LENGTH, B. MARGIN, B. LENGTH** o **ROTATE** y el ajuste deseado como se describe en las páginas 45 a 54. El ajuste seleccionado se aplicará a todo el texto.

NOTA

Para volver al texto sin cambiar el formato, pulse  (O mantenga pulsada  y pulse .

Funciones de formato de bloque

(Code + ^{Block}@ 2)

La aplicación del formato con las funciones de Block Format permite cambiar la apariencia de cada bloque de texto de la etiqueta creado con la función New Block. La etiqueta siguiente muestra cómo se pueden usar esas funciones todas juntas.



**Jazz
Concert**

10-12-02

Los distintos bloques de esta etiqueta se crearon mediante la función New Block y el primer bloque de este texto contenía sólo una línea, el segundo 2 líneas, y el tercero, 1 línea. A continuación, se aplicaron por separado ajustes diferentes a cada bloque, mediante las funciones de Block Format (Font, Size, Width, Style1, Style2, Line Effects (subrayado/tachado), Frame, Text Alignment, Block Length o Text Rotation).

NOTA

Sólo los ajustes de marco cuadrado (1) y marco redondo (2) se pueden seleccionar para la función Frame en el formato de bloque.

Para cambiar las funciones de Block Format:

- 1 Pulse , , o para situar el cursor en el bloque al que se va a dar un formato diferente.
- 2 Mantenga pulsada y pulse ^{Block}@ 2 .
- 3 Seleccione **FONT**, **SIZE**, **WIDTH**, **STYLE1**, **STYLE2**, **LINE EFFECTS**, **FRAME**, **ALIGNMENT**, **B.LENGTH** o **ROTATE** y el ajuste que desee, como se describe en las páginas 45 a 54. El ajuste seleccionado sólo se aplica al bloque de texto en el que está situado el cursor.

NOTA

Para volver al texto sin cambiar el formato, pulse

(O mantenga pulsada y pulse ^{Block}@ 2).

Funciones de formato Line

(Code + ^{Line}# 3)

Las funciones de Line Format le permiten destacar una sola línea del texto al imprimirla con un ajuste de Font, Size, Width, Style1, Style2, Line Effects (subrayado/tachado), Frame o Text Alignment que es diferente del resto del texto.

NOTA

Sólo se puede seleccionar el ajuste de marco cuadrado (1) para la función Frame en el formato de línea.

Robert Becker

ABCImport/Export

Division II

Para cambiar las funciones de Line Format:

- 1 Pulse , , o para situar el cursor en la línea que tendrá un formato diferente.
- 2 Mantenga pulsada y pulse ^{Line}# 3 .
- 3 Seleccione **FONT**, **SIZE**, **WIDTH**, **STYLE1**, **STYLE2**, **LINE EFFECTS**, **FRAME** o **ALIGNMENT** y el ajuste que desee, como se describe en las páginas 45 a 51. El ajuste seleccionado sólo se aplicará a la línea de texto en la que el cursor está situado.

NOTA

Para volver al texto sin cambiar el formato, pulse

(O mantenga pulsada y pulse ^{Line}# 3).

Font Función (FONT)

Con la función Font, podrá cambiar la fuente del texto a otra de las muchas que se encuentran disponibles. La fuente del texto en la posición actual del cursor se muestra en la parte inferior de la pantalla.

NOTA

Letter Gothic (**L. GOTHIC**) es una fuente de paso fijo (todos los caracteres utilizan una cantidad fija de espacio), a diferencia de todas las demás fuentes, que son proporcionales (los caracteres utilizan cantidades de espacio diferentes).

Para cambiar el ajuste de la función Font:

- 1 Mantenga pulsada y pulse ^{Global}! 1 , ^{Block}@ 2 o ^{Line}# 3 .

NOTA

Este paso se puede omitir si se aplican al mismo tiempo varios ajustes de funciones de formato.

- 2 Pulse o hasta que se visualice **FONT**. El ajuste para el texto en la posición actual del cursor se muestra en el lado izquierdo de la pantalla y en el lado derecho se puede ver una muestra.
- 3 Pulse o hasta que se visualice el valor deseado.

NOTA

☞ Si "*****" aparece como el ajuste, la función Font ya se ha aplicado a una parte del texto actual (a una línea del bloque actual si se han establecido las funciones Block Format o Global Format; o a un bloque del texto si se ha establecido la función Global Format). Si se cambia el ajuste, se cancelará el que se aplicó previamente.

☞ Para devolver la función a su ajuste predeterminado (**HELSINKI**), pulse la barra de espacio.

☞ Para volver al texto sin cambiar el formato, pulse (O mantenga pulsada y pulse 1 2 3).

- 4 Pulse para aplicar la configuración.

NOTA

Para aplicar varios ajustes de formato al mismo tiempo, continúe pulsando o para seleccionar la función y, a continuación, pulse o para seleccionar el ajuste que desee. Pulse sólo después de configurar las funciones necesarias.

Size Función (SIZE)

El tamaño del carácter se puede ajustar mediante la función Size. Con el ajuste **AUTO**, la máquina compara el texto con la anchura de la cinta instalada y automáticamente ajusta los caracteres al tamaño más grande posible. El tamaño del texto en la posición actual del cursor se muestra en la esquina inferior derecha de la pantalla y con el indicador del lado derecho de la pantalla.

NOTA

☞ Como el tamaño del texto que se puede imprimir depende de la anchura de la cinta, la tabla siguiente muestra el tamaño máximo del texto que se puede usar con cada anchura de cinta.

Los tamaños de texto siguientes no se aplican al texto si se ha establecido la función Text Rotation.

Para las cintas TZ:

Anchura de la cinta	Tamaño de texto máximo (en puntos)
1/4 pulgadas (6 mm)	12
3/8 pulgadas (9 mm)	20
1/2 pulgadas (12 mm)	28
3/4 pulgadas (18 mm)	40
1 pulgada (24 mm)	64
1 1/2 pulgadas (36 mm)	76

Para etiquetas AV:

Tamaños de etiquetas	Tamaño de texto máximo (en puntos)
Etiquetas de direcciones AV2067: 3/4 de pulgada × 2 5/8 pulgadas (20 mm × 67 mm)	48
Etiquetas de direcciones de remitente AV1957: 3/4 de pulgada × 2 1/4 pulgadas (19 mm × 57 mm)	36
Etiquetas de direcciones de remitente AV1789: 5/8 de pulgada × 3 1/2 pulgadas (18 mm × 89 mm)	36

☞ Con el ajuste **AUTO** seleccionado y el texto en un bloque de una sola línea sólo con letras mayúsculas (y sin letras acentuadas) y escrito horizontalmente/verticalmente sin la fuente **BERMUDA**, el texto se imprime ligeramente más grande que el máximo posible para la anchura de la cinta.

☞ Si se selecciona el ajuste de tamaño de texto de **4** o **5** puntos, el texto se imprimirá con la fuente **BRUSSELS**, sin tener en cuenta el ajuste de la fuente que se haya seleccionado.

NOTA

Para asegurarse de que el texto introducido va a entrar en una etiqueta de un tamaño específico, seleccione el ajuste **AUTO** Size y especifique una longitud de bloque de texto igual a la longitud de la etiqueta deseada menos las anchuras de los márgenes izquierdo y derecho. El texto será impreso en el tamaño de caracteres más grande posible.

Ejemplo: Para hacer una etiqueta de 4 pulgadas de largo con un margen de 0,2 pulgadas a ambos lados, especifique una longitud de bloque de 3,6 pulgadas.

- 1 Mantenga pulsado **Code** y pulse **Global** **1**.
- 2 Pulse **←** o **→** para seleccionar **T. LENGTH**, y después pulse **↑** o **↓** para seleccionar **AUTO**.
- 3 Pulse **←** o **→** y pulse **T. MARGIN**, y después pulse **↑** o **↓** para especificar una anchura de 0.2".
- 4 Pulse **New Block**.
- 5 Mantenga pulsado **Code** y pulse **Block** **2**.
- 6 Pulse **←** o **→** para seleccionar **B. LENGTH**, y después pulse **↑** o **↓** para especificar una longitud de 3.6".
- 7 Pulse **New Block**.

Para cambiar el valor de la función Size:

- 1 Mantenga pulsada **Code** y pulse **Global** **1**, **Block** **2** o **Line** **3**.

NOTA

Este paso se puede omitir si se aplican al mismo tiempo varios ajustes de funciones de formato.

- 2 Pulse **←** o **→** hasta que se visualice **SIZE**. El ajuste para el texto en la posición actual del cursor se muestra en el lado izquierdo de la pantalla y en el lado derecho se puede ver una muestra.
- 3 Pulse **↑** o **↓** hasta que se visualice el valor deseado.

NOTA

Si "*****" aparece como el ajuste, la función Size ya se ha aplicado a una línea del bloque de texto actual (si se han establecido las funciones Block Format o Global Format) o al bloque en el texto actual (si se ha establecido la función Global Format). Si se cambia el ajuste, se cancelará el que se aplicó previamente.

Para volver la función a su ajuste predeterminado (**AUTO**), pulse la barra de espacio.

Para volver al texto sin cambiar el formato, pulse **Cancel** (O mantenga pulsada **Code** y pulse **Global** **1**, **Block** **2** o **Line** **3**).

- 4 Pulse **New Block** para aplicar la configuración.

NOTA

Para aplicar varios ajustes de formato al mismo tiempo, continúe pulsando **←** o **→** para seleccionar la función y, a continuación, pulse **↑** o **↓** para seleccionar el ajuste que desee. Pulse **New Block** sólo después de configurar las funciones necesarias.

Función Width (WIDTH)





La función Width se puede usar con cualquiera de los tamaños de texto para que el tamaño de los caracteres sea más ancho o más estrecho. La anchura de texto en la posición actual del cursor se muestra en la parte inferior de la pantalla.

Para cambiar el ajuste de la función Width:

- 1 Mantenga pulsada  y pulse ,  o .

NOTA

Este paso se puede omitir si se aplican al mismo tiempo varios ajustes de funciones de formato.



- 2 Pulse  o  hasta que se visualice **WIDTH**. El ajuste para el texto en la posición actual del cursor se muestra en el lado izquierdo de la pantalla y en el lado derecho se puede ver una muestra.
- 3 Pulse  o  hasta que se visualice el valor deseado.

NOTA

☞ Si ********* aparece como el ajuste, la función Width ya se ha aplicado a una línea del bloque de texto actual (si se han establecido las funciones Block Format o Global Format) o al bloque en el texto actual (si se ha establecido la función Global Format). Si se cambia el ajuste, se cancelará el que se aplicó previamente.

☞ Para devolver a la función su ajuste predeterminado (**NORMAL**), pulse la barra de espacio.





☞ Para volver al texto sin cambiar el formato,

pulse  (O mantenga pulsada  y pulse

,  o .

- 4 Pulse  para aplicar la configuración.

NOTA

Para aplicar varios ajustes de formato al mismo tiempo, continúe pulsando  o  para seleccionar la función y, a continuación, pulse  o  para seleccionar el ajuste que desee. Pulse  sólo después de configurar las funciones necesarias.

Style1 Función (STYLE1)

Con la función Style1, se encuentran disponibles otros cinco estilos de texto, lo cual le permitirá crear etiquetas más personalizadas. Los indicadores de estilo en la parte superior de la pantalla muestran el estilo de texto en la posición actual del cursor cuando se ha seleccionado un ajuste que no es **NORMAL**.





Cada uno de los estilos de texto disponibles con la función Style1 se puede combinar con cada uno de los estilos disponibles en la función Style2. (Consulte *Style2 Función (STYLE2)* a continuación.)

Para cambiar el valor de la función Style1:

- 1 Mantenga pulsada  y pulse ,  o .

NOTA

Este paso se puede omitir si se aplican al mismo tiempo varios ajustes de funciones de formato.



- 2 Pulse  o  hasta que se visualice **STYLE1**. El ajuste para el texto en la posición actual del cursor se muestra en el lado izquierdo de la pantalla y en el lado derecho se puede ver una muestra.
- 3 Pulse  o  hasta que se visualice el valor deseado.

NOTA

☞ Si ********* aparece como el ajuste, la función Style1 ya se ha aplicado a una línea del bloque de texto actual (si se han establecido las funciones Block Format o Global Format) o al bloque en el texto actual (si se ha establecido la función Global Format). Si se cambia el ajuste, se cancelará el que se aplicó previamente.

☞ Para devolver a la función su ajuste predeterminado (**NORMAL**), pulse la barra de espacio.





☞ Para volver al texto sin cambiar el formato,

pulse  (O mantenga pulsada  y pulse

,  o .

- 4 Pulse  para aplicar la configuración.

NOTA

Para aplicar varios ajustes de formato al mismo tiempo, continúe pulsando  o  para seleccionar la función y, a continuación, pulse  o  para seleccionar el ajuste que desee. Pulse  sólo después de configurar las funciones necesarias.

Style2 Función (STYLE2)

En la función Style2 dispone de dos estilos de texto más: **ITALIC** y **VERTICAL**. Estos estilos se pueden combinar con cada uno de los estilos de texto disponibles en la función Style1. (Consulte *Style1 Función (STYLE1)* más arriba.) Los indicadores de estilo en la parte superior de la pantalla muestran el estilo de texto en la posición actual del cursor cuando se ha seleccionado un ajuste que no es **NORMAL**.





El ajuste de estilo **VERTICAL**, que gira cada carácter 90 ° en el sentido contrario a las agujas del reloj e imprime el texto verticalmente a lo largo de la etiqueta, es diferente de la función Text Rotation (página 51), que gira cada bloque de texto 90 ° en el sentido contrario a las agujas del reloj e imprime el texto horizontalmente a lo largo de la etiqueta.

Para cambiar el valor de la función Style2:

- 1 Mantenga pulsada  y pulse  o  o .

NOTA







Este paso se puede omitir si se aplican al mismo tiempo varios ajustes de funciones de formato.

- 2 Pulse  o  hasta que se visualice **STYLE2**. El ajuste para el texto en la posición actual del cursor se muestra en el lado izquierdo de la pantalla y en el lado derecho se puede ver una muestra.
- 3 Pulse  o  hasta que se visualice el valor deseado.

NOTA





 Si "*****" aparece como el ajuste, la función Style2 ya se ha aplicado a una línea del bloque de texto actual (si se han establecido las funciones Block Format o Global Format) o al bloque en el texto actual (si se ha establecido la función Global Format). Si se cambia el ajuste, se cancelará el que se aplicó previamente.

 Para devolver a la función su ajuste predeterminado (**NORMAL**), pulse la barra de espacio.

 Para volver al texto sin cambiar el formato, pulse  (O mantenga pulsada  y pulse   o ).

- 4 Pulse  para aplicar la configuración.

NOTA

Para aplicar varios ajustes de formato al mismo tiempo, continúe pulsando  o  para seleccionar la función y, a continuación, pulse  o  para seleccionar el ajuste que desee. Pulse  sólo después de configurar las funciones necesarias.

Función Line Effects (LINE EFFECTS)

La función Line Effects permite subrayar o tachar determinadas partes del texto.

12 34 56
 OFF UNDERLINE STRIKEOUT



Si se ha seleccionado otro ajuste que no sea **OFF** para el texto en la posición actual del cursor, aparecerá el indicador Line Effects en la parte superior de la pantalla.



Para cambiar el valor de la función Line Effects:

- 1 Mantenga pulsada  y pulse  o  o .

NOTA

Este paso se puede omitir si se aplican al mismo tiempo varios ajustes de funciones de formato.





2 Pulse  o  hasta que se visualice **LINE EFFECTS**. El ajuste para el texto en la posición actual del cursor se muestra en el lado izquierdo de la pantalla y en el lado derecho se puede ver una muestra.

3 Pulse  o  hasta que se visualice el valor deseado.

NOTA





☞ Si "*****" aparece como el ajuste, la función Line Effects ya se ha aplicado a una línea del bloque de texto actual (si se han establecido las funciones Block Format o Global Format) o al bloque en el texto actual (si se ha establecido la función Global Format). Si se cambia el ajuste, se cancelará el que se aplicó previamente.

☞ Para devolver el valor predeterminado a la función (**OFF**), pulse la barra de espacio.

☞ Para volver al texto sin cambiar el formato, pulse  (O mantenga pulsada  y pulse   o .

4 Pulse  para aplicar la configuración.

NOTA

Para aplicar varios ajustes de formato al mismo tiempo, continúe pulsando  o  para seleccionar la función y, a continuación, pulse  o  para seleccionar el ajuste que desee. Pulse  sólo después de configurar las funciones necesarias.

Función Frame (FRAME)



Con la función Frame, podrá elegir entre una variedad de marcos y marcadores para destacar determinadas partes o todo el texto de la etiqueta. Si se selecciona otro ajuste que no sea **OFF** para el texto en la posición actual del cursor, aparecerá el indicador Frame en la parte superior de la pantalla. Las líneas al lado derecho del indicador, empezando por la parte superior, indican si el ajuste Frame se aplica a todo el texto, al bloque o a la línea.



Para cambiar el ajuste de la función Frame:

1 Mantenga pulsada  y pulse   o .

NOTA

Este paso se puede omitir si se aplican al mismo tiempo varios ajustes de funciones de formato.





2 Pulse  o  hasta que se visualice **FRAME**. El ajuste para el texto en la posición actual del cursor se muestra en el lado izquierdo de la pantalla y en el lado derecho se puede ver una muestra.

3 Pulse  o  hasta que se visualice el valor deseado.

NOTA





☞ Incluso si ya se ha aplicado un ajuste Frame a una línea del bloque de texto actual (si se han establecido las funciones Block Format o Global Format Frame) o a un bloque del texto actual (si se ha establecido la función Global Format Frame), todos los marcos se aplicarán y se imprimirán.

☞ Para devolver el valor predeterminado a la función (el marco cuadrado **OFF**), pulse la barra de espacio.

☞ Para volver al texto sin cambiar el formato, pulse  (O mantenga pulsada  y pulse   o .

4 Pulse  para aplicar la configuración.

NOTA

Para aplicar varios ajustes de formato al mismo tiempo, continúe pulsando  o  para seleccionar la función y, a continuación, pulse  o  para seleccionar el ajuste que desee. Pulse  sólo después de configurar las funciones necesarias.

Función Text Alignment (ALIGNMENT)

Podrá elegir alinear el texto de una de estas cuatro maneras:

ABC
DEFGH **LEFT**
IJKLM

ABC
DEFGH **CENTER**
IJKLM

ABC
DEFGH **RIGHT**
IJKLM

A B C
DEFGH **JUSTIFY**
IJKLM





Además, si se establece la función Text Rotation en **OFF**, el texto se alinearán dentro de la longitud establecida con la función Block Length. Si la función Text Rotation se establece en otro ajuste que no sea **OFF**, el texto se alinearán dentro de la anchura de la cinta. La alineación del texto en la posición actual del cursor se muestra en la parte superior de la pantalla.

Para cambiar el valor de la función Text Alignment:

- Mantenga pulsada  y pulse ,  o .

NOTA





Este paso se puede omitir si se aplican al mismo tiempo varios ajustes de funciones de formato.

- Pulse  o  hasta que se visualice **ALIGNMENT**. El ajuste para el texto en la posición actual del cursor se muestra en el lado izquierdo de la pantalla y en el lado derecho se puede ver una muestra.
- Pulse  o  hasta que se visualice el valor deseado.

NOTA





Si "*****" aparece como el ajuste, la función Text Alignment ya se ha aplicado a una línea del bloque de texto actual (si se han establecido las funciones Block Format o Global Format) o al bloque en el texto actual (si se ha establecido la función Global Format). Si se cambia el ajuste, se cancelará el que se aplicó previamente.

Para devolver el valor predeterminado a la función (**LEFT**), pulse la barra de espacio.

Para volver al texto sin cambiar el formato, pulse  (O mantenga pulsada  y pulse , , ).

- Pulse  para aplicar la configuración.

NOTA

Para aplicar varios ajustes de formato al mismo tiempo, continúe pulsando  o  para seleccionar la función y, a continuación, pulse  o  para seleccionar el ajuste que desee. Pulse  sólo después de configurar las funciones necesarias.

Text Rotation Función (ROTATE)

El bloque de texto al que se aplica la función Text Rotation gira 90° en sentido contrario a las agujas del reloj. Si se selecciona el ajuste **&REPEAT**, el texto se imprimirá varias veces en la longitud del bloque de texto.

ABCD
EFG **OFF**
HIJK

ABC
EFG **ON**
HIJK

ABCABCABC
ABCABCABC
ABCABCABC **&REPEAT**





Si se ha seleccionado otro ajuste que no sea **OFF** para el texto en la posición actual del cursor, aparecerá el indicador Text Rotation en la parte superior de la pantalla.

Para cambiar el ajuste de la función Text Rotation:

- 1 Mantenga pulsada  y pulse  o .

NOTA





Este paso se puede omitir si se aplican al mismo tiempo varios ajustes de funciones de formato.

- 2 Pulse  o  hasta que se visualice **ROTATE**. El ajuste para el texto en la posición actual del cursor se muestra en el lado izquierdo de la pantalla y en el lado derecho se puede ver una muestra.
- 3 Pulse  o  hasta que se visualice el valor deseado.

NOTA





☞ Si “*****” aparece como el ajuste, la función Text Rotation ya se ha aplicado a un bloque del texto actual (si se ha establecido la función Global Format). Si se cambia el ajuste, se cancelará el que se aplicó previamente.

☞ Para devolver el valor predeterminado a la función (**OFF**), pulse la barra de espacio.

☞ Para volver al texto sin cambiar el formato, pulse  (O mantenga pulsada  y pulse  o .

- 4 Pulse  para aplicar la configuración.

NOTA

Para aplicar varios ajustes de formato al mismo tiempo, continúe pulsando  o  para seleccionar la función y, a continuación, pulse  o  para seleccionar el ajuste que desee. Pulse  sólo después de configurar las funciones necesarias.

Función Tape Margin T. MARGIN

La función Tape Margin permite ajustar el tamaño de márgenes izquierdo y derecho del texto. Los márgenes de la etiqueta se pueden ajustar a una anchura entre 0,08 y 4,00 pulgadas (0,2 cm y 9,9 cm).

En la parte inferior de la pantalla, se muestra el ajuste actual de Tape Margin.

NOTA





El ajuste Tape Margin solamente se aplica a etiquetas impresas en cinta TZ. Los márgenes de cinta de las etiquetas AV se han fijado a 0,20 pulgadas (0,5 cm) y no se pueden ajustar incluso aun que se cambie este valor.

Para cambiar el valor de la función Tape Margin:

- 1 Mantenga pulsada  y pulse .



NOTA

Este paso se puede omitir si se aplican al mismo tiempo varios ajustes de funciones de Global Format.



- 2 Pulse  o  hasta que se visualice **T. MARGIN**. El ajuste actual se muestra en el lado izquierdo de la pantalla.
- 3 Pulse  o  hasta que se visualice el ajuste que desee o utilice las teclas numéricas para escribir la anchura del margen que quiera.

NOTA

☞ Para devolver el valor predeterminado a la función (**0,16 pulgadas (0,4 cm)**), pulse la barra de espacio.





☞ Para cambiar el ajuste en pasos de 0,1 pulgadas (1,0 cm) pasos, mantenga pulsada  o  y, a continuación, suelte la tecla cuando se visualice el valor que desee.

☞ Los márgenes de cinta se muestran en la unidad de medida seleccionada actualmente (pulgadas o centímetros). La unidad de medida se puede cambiar con las funciones de Configuración. (Consulte la página 65.)

☞ Para volver al texto sin cambiar el formato, pulse  (O mantenga pulsada  y pulse .

- 4 Pulse  para aplicar la configuración.

NOTA

Para aplicar varios ajustes de formato al mismo tiempo, continúe pulsando  o  para seleccionar la función y, a continuación, pulse  o  para seleccionar el ajuste que desee. Pulse  sólo después de configurar las funciones necesarias.

Función Tape Length (T. LENGTH)



Aunque la longitud de la etiqueta impresa se ajusta automáticamente para que la longitud del texto encaje, en ocasiones querrá crear una etiqueta con una longitud específica. La función Tape Length permite definir la longitud de la etiqueta entre 0,25 y 38,84 pulgadas (0,6 cm y 99,5 cm).

El ajuste actual de Tape Length se muestra en la esquina inferior izquierda de la pantalla.

NOTA





El ajuste Tape Length solamente se aplica a etiquetas impresas en cinta TZ. La longitud de etiqueta de etiquetas AV no se puede ajustar.

Para cambiar el valor de la función Tape Length:

- 1 Mantenga pulsada  y pulse .



NOTA

Este paso se puede omitir si se aplican al mismo tiempo varios ajustes de funciones de Global Format.





- 2 Pulse  o  hasta que se visualice **T. LENGTH**. El ajuste actual se muestra en el lado izquierdo de la pantalla.
- 3 Pulse  o  hasta que se visualice el ajuste que desee, o utilice las teclas numéricas para escribir la longitud de cinta que prefiera.

NOTA

 Para volver la función a su ajuste predeterminado (**AUTO**), pulse la barra de espacio.





 Para cambiar el ajuste en pasos de 0,1 pulgadas (1,0 cm) pasos, mantenga pulsada  o  y, a continuación, suelte la tecla cuando se visualice el valor que desee.

 La longitud de la cinta se indica en la unidad de medida seleccionada actualmente (pulgadas o centímetros). La unidad de medida se puede cambiar con las funciones de Configuración. (Consulte la página 65.)

 Para volver al texto sin cambiar el formato, pulse  (O mantenga pulsada  y pulse ).

- 4 Pulse  para aplicar la configuración.

NOTA

Para aplicar varios ajustes de formato al mismo tiempo, continúe pulsando  o  para seleccionar la función y, a continuación, pulse  o  para seleccionar el ajuste que desee. Pulse  sólo después de configurar las funciones necesarias.

Función Block Margin (B. MARGIN)





La anchura de los márgenes entre los bloques de texto se puede ajustar entre 0,00 y 12,00 pulgadas (0,0 cm y 30,0 cm). Los márgenes izquierdo y derecho de cada bloque de texto tendrán una anchura que será la mitad del valor especificado. Si se selecciona el ajuste **AUTO**, los márgenes del bloque se establecerán en 0,00 pulgadas (0,0 cm) si sólo se ha creado un bloque de texto, y en 0,13 pulgadas (0,3 cm) si se han creado varios bloques de texto.

Para cambiar el valor de la función Block Margin:

- 1 Mantenga pulsada  y pulse .



NOTA

Este paso se puede omitir si se aplican al mismo tiempo varios ajustes de funciones de formato.



- 2 Pulse  o  hasta que se visualice **B. MARGIN**. El ajuste actual se muestra en el lado izquierdo de la pantalla.
- 3 Pulse  o  hasta que se visualice el ajuste que desee, o utilice las teclas numéricas para escribir la anchura del margen de bloque que prefiera.

NOTA

☞ Para volver la función a su ajuste predeterminado (**AUTO**), pulse la barra de espacio.





☞ Para cambiar el ajuste en pasos de 0,1 pulgadas (1,0 cm) pasos, mantenga pulsada  o  y, a continuación, suelte la tecla cuando se visualice el valor que desee.

☞ Los márgenes de bloque se indican en la unidad de medida seleccionada actualmente (pulgadas o centímetros). La unidad de medida se puede cambiar con las funciones de Configuración. (Consulte la página 65.)

☞ Para volver al texto sin cambiar el formato, pulse  (O mantenga pulsada  y pulse ).

- 4 Pulse  para aplicar la configuración.

NOTA

Para aplicar varios ajustes de formato al mismo tiempo, continúe pulsando  o  para seleccionar la función y, a continuación, pulse  o  para seleccionar el ajuste que desee. Pulse  sólo después de configurar las funciones necesarias.

Función Block Length

(B. LENGTH)





Normalmente, la longitud de cada bloque de texto se ajusta automáticamente para que encaje la longitud del texto. No obstante, con la función Block Length podrá ajustar cada bloque de texto a una longitud entre 0,25 y 38,84 pulgadas (0,6 cm y 99,5 cm).

Para cambiar el ajuste de la función Block Length:

- 1 Mantenga pulsada  y pulse  o .



NOTA

Este paso se puede omitir si se aplican al mismo tiempo varios ajustes de funciones de formato.





- 2 Pulse  o  hasta que se visualice **B. LENGTH**. El ajuste actual se muestra en el lado izquierdo de la pantalla.
- 3 Pulse  o  hasta que se visualice el ajuste que desee, o utilice las teclas numéricas para escribir la longitud de bloque que prefiera.

NOTA

☞ Para volver la función a su ajuste predeterminado (**AUTO**), pulse la barra de espacio.





☞ Para cambiar el ajuste en pasos de 0,1 pulgadas (1,0 cm) pasos, mantenga pulsada  o  y, a continuación, suelte la tecla cuando se visualice el valor que desee.

☞ La longitud de bloque se visualiza en la unidad de medida seleccionada actualmente (pulgadas o centímetros). La unidad de medida se puede cambiar con las funciones de Configuración. (Consulte la página 65.)

☞ Para volver al texto sin cambiar el formato, pulse  (O mantenga pulsada  y pulse  o .

- 4 Pulse  para aplicar la configuración.

NOTA

Para aplicar varios ajustes de formato al mismo tiempo, continúe pulsando  o  para seleccionar la función y, a continuación, pulse  o  para seleccionar el ajuste que desee. Pulse  sólo después de configurar las funciones necesarias.

Función Mirror Printing

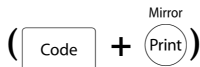

Esta función imprime la etiqueta de manera que el texto se pueda leer desde el lado adhesivo de la cinta. Si las etiquetas impresas a la inversa se enganchan en un cristal u otro material transparente, se podrán leer correctamente desde el otro lado.

NOTA

Cuando se utilice la función Mirror Printing, el texto deberá imprimirse en una cinta incolora.

ABC OFF

∇BC ON

Si se selecciona **ON**, aparecerá el indicador Mirror Printing en la parte superior de la pantalla.

Para imprimir una imagen reflejada del texto:

- 1 Mantenga pulsada **Code** y pulse **Print** ^{Mirror}.
- 2 Pulse **Home** o **End** hasta que se visualice el valor deseado.

NOTA

☞ Para devolver el valor predeterminado a la función (**OFF**), pulse la barra de espacio.

☞ Para volver al texto sin cambiar el formato, pulse **Cancel** (O mantenga pulsada **Code** y pulse **Print** ^{Mirror}).

- 3 Pulse **New Block** para aplicar la configuración.

Función Stamp Stencil

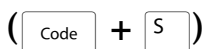

La función Stamp le permite crear rápida y fácilmente sus propias películas de matriz de sello para obtener grabado químico. Después de insertar un casete de película de sello, seleccione esta función para ajustar el texto al grosor perfecto para los soportes de la película de sello pretintados. Como el soporte del sello es reutilizable, sólo tiene que crear una película de matriz de sello nueva y sustituir la del soporte.

Para crear un sello:

- 1 Escriba el texto e inserte un casete de película de sello mediana (3/4 pulgadas (18 mm) de ancho) o grande (1 pulgada (24 mm) de ancho).

- 2 Mantenga pulsada **Code** y pulse **Symbol Accent**.

NOTA

Si crea un sello mediante esta función, tendrá que utilizar la función Tape Length para seleccionar unos márgenes izquierdo y derecho de la etiqueta de 1 pulgada (25 mm).

- 3 Pulse **Home** o **End** hasta que se visualice el valor deseado.

NOTA

☞ Para devolver el valor predeterminado a la función (**OFF**), pulse la barra de espacio.

☞ Para volver al texto sin cambiar el valor de la función Stamp, pulse **Cancel** (O mantenga pulsada **Code** y pulse **S**).

- 4 Pulse **New Block**. Si se seleccionó **ON**, el texto se ajustará automáticamente para sellos.



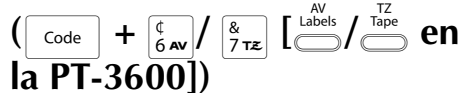

- 5 Pulse **Print** ^{Mirror} para recortar la resolución de la impresión de la película de matriz de sello.

- 6 Después de separar la película de matriz del sello, extraiga el papel posterior de la película y fíjela en el tampón de la tinta de un soporte de película de sello. Consulte *Montaje de sellos* en la página 35.

Función Auto Format







Las teclas de función Auto Format (**6 AV** y **& 7 TZ**) hacen que la creación de etiquetas y sellos sea rápida y fácil. Después de seleccionar una de las varias plantillas preformateadas y escribir el texto en cada uno de sus campos, el estilo general de la etiqueta se puede cambiar fácilmente seleccionando uno de los seis formatos de estilo disponibles, y la etiqueta ya estará lista para imprimir.

Los dos juegos de plantillas disponibles le permitirán crear etiquetas y sellos para cubrir una amplia gama de opciones — desde sobres con direcciones hasta la identificación de disquetes o cintas de audio y vídeo. Las 15 plantillas disponibles al pulsar   (en la PT-3600) se han diseñado para las etiquetas AV de tamaño específico, que le permiten crear varias copias de etiquetas de direcciones y archivado rápida y fácilmente. Al pulsar   (en la PT-3600), quedará disponible una gama más amplia de plantillas (39 con la PT-9600, 31 con la PT-3600) para usarlas con cinta TZ. La anchura y la longitud de cada etiqueta o sello impresos desde una plantilla están preestablecidas.



Después de escribir el texto, es muy fácil seleccionar un estilo diferente.

Para seleccionar una plantilla preformateada:

- Mantenga pulsada  y pulse  o . (Para la PT-3600, pulse  o .)

NOTA

- La plantilla que se utilizó por primera vez. Si se selecciona esta plantilla, se visualiza el texto que se escribió en ella en su momento.
- Los tamaños de las etiquetas se indican en la unidad de medida seleccionada actualmente (pulgadas o centímetros). La unidad de medida se puede cambiar con las funciones de Configuración. (Consulte la página 65.)
- plantilla Auto Format Para obtener más información sobre la recuperación de las plantillas página 62 de Auto Format almacenadas, consulte la página 62







- Pulse  o  hasta que se visualice el nombre de la plantilla que desee.

NOTA



Para seleccionar el ajuste predeterminado (**ADDRESS-1**), pulse la barra de espacio.

- Pulse . Se visualizará el primer campo de la plantilla seleccionada.





NOTA

- Para seleccionar un campo diferente, pulse  o  hasta que se visualice el campo deseado.
- Para seleccionar otra plantilla, pulse , pulse  o  hasta que  se desplace a **CANCEL EDITING?** y, a continuación, pulse .

Para escribir texto en la plantilla:



- Para cada campo, escriba el texto y, a continuación, pulse . Cuando se pulse  tras escribir el texto del último campo, aparecerá la pantalla MENU en el visor.

NOTA

- Si se pulsa  mientras se visualiza el último campo, aparecerá el primer campo. Si se pulsa  mientras se visualiza el último campo, aparecerá la pantalla MENU.
- Para volver al primer campo mientras se visualiza la pantalla MENU, pulse .
- En estos campos se pueden escribir caracteres acentuados (página 41), símbolos (página 41), códigos de barras (página 42), sellos con la fecha (consulte el manual de Funciones avanzadas) e imágenes de carácter definidas por el usuario (consulte el manual de Funciones avanzadas).
- Las plantillas Auto Format se pueden almacenar en la memoria para abrirlas y usarlas en otro momento. Para obtener más detalles sobre cómo se almacenan las plantillas Auto Format, consulte la página 61.
- Para imprimir inmediatamente la etiqueta de la plantilla seleccionada, pulse .

Para cambiar el estilo del texto:

- Pulse  o  hasta que  se desplace junto a **CHANGE STYLE**.
- Pulse .



- 7 Pulse  o  hasta que se visualice el nombre del estilo de formato que desee. En el lado derecho de la pantalla se puede ver una muestra.

NOTA



Pulse la barra de espacio para seleccionar el ajuste predeterminado (**ORIGINAL**).

- 8 Pulse . La pantalla MENU volverá a aparecer en el visor.

Para imprimir una etiqueta mediante la plantilla seleccionada:





- 9 Pulse  o  hasta que ✓ se desplace junto a **PRINT**.

NOTA



Antes de imprimir la plantilla que se ha seleccionado al pulsar , instale un casete de etiquetas AV del tipo adecuado. Antes de imprimir la plantilla que se ha seleccionado al pulsar , instale un casete de cinta TZ con la anchura de cinta especificada.

- 10 Pulse  para imprimir la etiqueta. En la pantalla aparecerá el mensaje "COPIES 1/1" mientras la etiqueta se imprime. La pantalla MENU volverá a aparecer en el visor.

Para cambiar el texto que se ha introducido en la plantilla:

- 11 Pulse  o  hasta que ✓ se desplace junto a **EDIT MORE**.
- 12 Pulse . En la pantalla aparece el primer campo de la plantilla seleccionada.
- 13 Repita el paso 4 hasta que el texto esté editado como desee. La pantalla MENU volverá a aparecer cuando se pulse  tras la edición del último campo de la plantilla.

Para terminar la función Auto Format:

- 14 Pulse  o  hasta que ✓ se desplace junto a **EXIT**.

- 15 Pulse . El mensaje "OK TO EXIT AUTO FORMAT?" aparece en la pantalla.



- 16 Pulse . El texto que se estuviera visualizando antes de usar la función Auto Format volverá a aparecer en el visor.

NOTA

☞ La plantilla que se utilizó por primera vez. Si se selecciona esta plantilla, se visualiza el texto que se escribió en ella en su momento.

☞ Los tamaños de las etiquetas se indican en la unidad de medida seleccionada actualmente (pulgadas o centímetros). La unidad de medida se puede cambiar con las funciones de Configuración. (Consulte la página 65.)

☞ Una plantilla Auto Format almacenada en la memoria se puede abrir y volver a usar. Para obtener más información sobre la recuperación de las plantillas de Auto Format almacenadas, consulte la página 62.

☞ *Para salir de la función Auto Format sin usar la plantilla*, mantenga pulsada  y pulse  en cualquier momento.

☞ El medio corte sólo se puede usar para cortar cinta laminada.

Impresión

Función Layout Preview

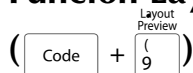

La función Layout Preview permite ver una presentación general del texto dentro de la anchura de la cinta instalada actualmente. La longitud de la etiqueta actual se indica en la esquina inferior izquierda de la pantalla.

Para previsualizar la etiqueta:

- Mantenga pulsada y pulse .

NOTA

☞ Para desplazarse hacia delante y hacia detrás por la etiqueta, pulse o .

☞ Para volver al texto en cualquier momento, pulse (O mantenga pulsada y pulse .

Auto Cut Función (+)

Todos los ajustes de la función Auto Cut constan de valores para tres métodos de corte diferentes: corte completo (que se usa para separar totalmente la etiqueta), medio corte (que se usa para cortar la cinta laminada sin cortar la parte posterior de la etiqueta, lo cual facilita la extracción del papel posterior) e impresión en cadena (en la que no se separa la última copia, para reducir la cantidad de cinta que se pierde).

La impresión en cadena es una función económica que se ha diseñado para ayudar a eliminar “cinta que se pierde” al principio de las etiquetas. Sin la impresión en cadena, normalmente la cinta restante de la sesión de impresión anterior se pierde para el uso antes de que se imprima la primera etiqueta de la sesión actual. No obstante, si se selecciona el ajuste Auto Cut para la impresión en cadena, la última etiqueta de la sesión anterior permanece en la máquina (no se alimenta), de manera que la etiqueta siguiente se imprimirá sin perder ningún trozo de cinta.

Cuando se imprima la última etiqueta, pulse para alimentar la cadena de etiquetas y cortarla.

Cuando se seleccionan los ajustes **1, 2, 3 o 4**, se activará el indicador Auto Cut en la esquina superior derecha de la pantalla, para indicar que las etiquetas se cortarán después de que se imprima la última etiqueta de la cadena.

NOTA

☞ Las etiquetas AV siempre se cortan después de la impresión, independientemente del ajuste Auto Cut actual.

☞ Si se seleccionan los ajustes **5, 6, 7 o 8**, el indicador Auto Cut no aparecerá.





Están disponible los ajustes siguientes de Auto Cut:

- 1**
(los dos cortes, completo y medio—sin impresión en cadena)
- 2**
(sólo cortes completos—sin medios cortes y sin impresión en cadena)
- 3**
(sólo medios cortes—sin cortes completos y sin impresión en cadena)
- 4**
(sin cortes completos, medios ni impresión en cadena)
- 5**
(cortes completos, medios e impresión en cadena)
- 6**
(cortes completos e impresión en cadena—sin medios cortes)
- 7**
(medios cortes e impresión en cadena—sin cortes completos)
- 8**
(impresión en cadena—sin cortes completos o medios)



NOTA

- Después de imprimir una etiqueta en cinta TZ con la función Auto Cut establecida en **5**, **6**, **7** o **8**, pulse  para alimentar la cinta y después cortarla.
- Esta función también se puede especificar con el software P-touch Editor 3.2.

Para cambiar el ajuste de la función Auto Cut:

- Mantenga pulsada  y pulse .
- Pulse  o  hasta que se visualice el valor deseado. El ajuste actual se muestra en el lado izquierdo de la pantalla y se puede ver una muestra en el lado derecho.

NOTA

- Para devolver el valor predeterminado a la función (1), pulse la barra de espacio.
- Para volver al texto sin cambiar el ajuste de la función Auto Cut, pulse  (O mantenga pulsada  y pulse .

- Pulse  para aplicar la configuración.

Print Tecla ()

Una vez se haya escrito el texto y seleccionado todos los ajustes de formato necesarios, ya se podrá imprimir.

NOTA

En función del ajuste seleccionado para la función Auto Cut, las etiquetas TZ se cortarán automáticamente después de la impresión. Las etiquetas AV se cortan siempre después de imprimirse.

Para imprimir una etiqueta:

- Pulse . Aparecerá el mensaje "COPIES" seguido por el número de la etiqueta que se imprime.



NOTA

Para salir de la impresión en cualquier momento, pulse .

Feed & Cut Tecla ()

Pulse este tecla para alimentar la cinta impresa restante después de pulsar  para salir de la impresión.

NOTA

- Sólo la cinta TZ se puede alimentar y cortar con esta función. Si está instalado un casete de etiquetas AV y se mantiene pulsada  y se pulsa , aparece el mensaje de error "CAN'T FEED AV LABELS".
- Después de imprimir con la función Auto Cut establecida en **5**, **6**, **7** o **8**, pulse  para alimentar la cinta y cortarla.

Para alimentar cinta de 1 pulgada (26 mm) y cortarla automáticamente:





- Pulse . Aparece el mensaje "FEED".

Función Repeat Printing





( + )

Esta función permite imprimir hasta 999 copias del mismo texto.

Para imprimir varias copias de una etiqueta:

- Mantenga pulsada  y pulse .
- Pulse  o  hasta que se visualice el valor deseado, o utilice las teclas numéricas para escribir el número de copias que dese.

NOTA

- Para seleccionar el ajuste predeterminado (1), pulse la barra de espacio.
- Para cambiar el valor de 5 en 5 pasos, mantenga pulsada  o  y suelte la tecla cuando se visualice el valor deseado.
- Para salir de la función Repeat Printing, pulse  (O mantenga pulsada  y pulse .

- Pulse  para empezar a imprimir el número de copias establecido. El número de cada copia se visualiza mientras se imprime.

NOTA

Después de imprimir con la función Auto Cut establecida en **5**, **6**, **7** o **8**, pulse  para alimentar la cinta y cortarla.

Función Numbering (+)

La función Numbering se puede usar para imprimir copias del mismo texto incrementando determinados caracteres (letras, números o datos del código de barras) cuando se imprime cada etiqueta. Este tipo de incremento automático es muy útil cuando se imprimen etiquetas de número de serie, de control de producción u otras etiquetas que necesitan códigos que vayan aumentando.

Las letras y los números aumentan como se muestra a continuación:

0 → 1 → ...9 → 0 → ...
 A → B → ...Z → A → ...
 a → b → ...z → a → ...
 A0 → A1 → ...A9 → B0 → ...



Los espacios (que se muestran como “_” de subrayado en los ejemplos siguientes) se usan para ajustar el espacio entre los caracteres o para controlar el número de dígitos que se imprime:





_Z → AA → ...ZZ → _A → ...
 _9 → 10 → ...99 → _0 → ...
 1_9 → 2_0 → ...9_9 → _0 → ...

NOTA



- ☞ En cada texto, sólo se puede seleccionar un campo de numeración.
- ☞ Si se incluyen caracteres que no son alfanuméricos en el campo de numeración, como un símbolo, sólo se incrementarán las letras y los números cuando se impriman las etiquetas, o sólo se imprimirá una etiqueta si el campo sólo contiene un carácter que no es alfanumérico.
- ☞ Si se selecciona un código de barras en el campo de numeración, sólo se incrementarán los números de los datos del código.

Para imprimir las etiquetas mediante la función Numbering:

- 1 Mantenga pulsada  y pulse . Aparece el mensaje “SELECT START POINT”.

- 2 Pulse , ,  o  hasta que parpadee el primer carácter que desea incluir en el campo de numeración.



NOTA

Para salir de la función Numbering, pulse  (O mantenga pulsada  y pulse ).



- 3 Pulse . Aparece el mensaje “SELECT END POINT”.

NOTA

- ☞ Si se ha seleccionado un código de barras en el paso 2, este paso se omite.
- ☞ Un campo de numeración tiene que estar situado íntegramente dentro de una línea de texto de un solo bloque.
- ☞ Para el campo de numeración se pueden seleccionar un máximo de cinco caracteres.

- 4 Pulse . Aparece la pantalla NUMBER.
- 5 Pulse  o  hasta que se visualice el valor deseado, o utilice las teclas numéricas para escribir el número de copias que desee.

NOTA

- ☞ Para seleccionar el ajuste predeterminado (1), pulse la barra de espacio.
- ☞ Para cambiar el valor de 5 en 5 pasos, mantenga pulsada  o  y suelte la tecla cuando se visualice el valor deseado.



- 6 Pulse  para empezar a imprimir el número de etiquetas establecido. El número de cada copia se visualiza mientras se imprime.

NOTA

Después de imprimir con la función Auto Cut establecida en 5, 6, 7 o 8, pulse  para alimentar la cinta y cortarla.

Almacenamiento y activación de archivos

Funciones Memory (Code +)

El texto que se usa con frecuencia y el texto de la plantilla Auto Format se puede guardar en la memoria. Estos archivos de texto, archivos de plantilla para cinta TZ y archivos de plantilla para etiquetas AV continuarán en la memoria, incluso si se borran todos los caracteres de la pantalla mediante función Clear (se mantiene pulsado  y se pulsa ).

Cuando se almacenan los archivos, se les da un número y también se les puede asignar un nombre de archivo para que sea más fácil activarlos. En la memoria se pueden almacenar hasta 100 archivos o aproximadamente 10.000 caracteres. Todas las funciones Global Format, Block Format y Line Format (Font, Size, Width, Style, Line Effects, Frame, Alignment y Text Rotation, Tape Margin, Tape Length, Block Margin, Block Length) que se hayan especificado también se guardan con el texto.





Dado que se abrirá una copia del archivo de texto almacenado cuando se use la función Recall, el texto se puede editar o imprimir sin cambiar el archivo almacenado original. No obstante, la función Store también se puede usar para sustituir el archivo guardado previamente con uno nuevo que se haya editado. Si ya no se necesita el archivo o se necesita más espacio, se puede usar la función Memory Clear para borrarlo. Con la función Memory Print se pueden seleccionar rápidamente uno o varios archivos almacenados en la memoria para imprimirlos.

NOTA

Las plantillas para cinta TZ y etiquetas AV de la función Auto Format también se pueden almacenar mientras la plantilla está seleccionada, mientras se escribe el texto o mientras se visualiza la pantalla MENU. *Para guardar la plantilla con un texto y un estilo de caracteres específico*, escriba el texto de cada campo y seleccione el estilo del texto antes de guardar la plantilla.



Almacenamiento de texto y plantillas de Auto Format



Para guardar un archivo de texto:

- 1 Mantenga pulsada  y pulse . Aparecerá la pantalla MEMORY.
- 2 Pulse  o  hasta que ✓ se desplace junto a **STORE**.
- 3 Pulse . Aparecerá la pantalla STORE en la pantalla con el número de archivo actualmente seleccionado. También se indicará el tipo de archivo: **FILE** (para archivos de texto normales), **TZ** (para plantillas de cinta TZ) o **AV** (para plantillas de etiquetas AV).

NOTA

Si ya se ha almacenado el número máximo de caracteres, en la pantalla aparecerá el mensaje de error "MEMORY FULL!". Si esto ocurre, se tendrá que borrar el archivo de texto existente antes de almacenar el nuevo.

Para salir de la función Store sin almacenar el texto, pulse  (O mantenga pulsada  y pulse .

- 4 Pulse  o  hasta que se visualice el número de archivo donde desee guardar el texto.

NOTA

Los números de archivo que no parpadean ya contienen un archivo.

- 5 Escriba el nombre de archivo que desee.

NOTA

El nombre de archivo puede tener hasta 8 caracteres de largo y contener letras, números, símbolos, espacios y caracteres acentuados.

- 6 Pulse . El texto se almacena bajo el número de archivo seleccionado y en la pantalla vuelve a aparecer el texto que se visualizaba previamente.

NOTA

Si ya hay un archivo almacenado bajo el número de archivo seleccionado, en la pantalla aparecerá el mensaje "OVERWRITE?" y tendrá que decidir si lo sobrescribe o no (lo borra de la memoria y guarda el nuevo).

Para sobrescribir el archivo almacenado con el nuevo:

- Pulse  para borrar el archivo previamente almacenado y guarde el nuevo bajo el número seleccionado.

NOTA

Para retroceder y elegir otro número de archivo sin sobrescribir el archivo de texto, pulse  y seleccione un número de archivo diferente.





Recuperación de texto y plantillas de Auto Format

Para recuperar un archivo guardado:



- 1 Mantenga pulsada  y pulse . Aparecerá la pantalla MEMORY.



NOTA

Se puede recuperar una plantilla Auto Format que se haya almacenado en la memoria cuando se selecciona una plantilla en la función Auto Format.



- 2 Pulse  o  hasta que  se desplace junto a **RECALL**.
- 3 Pulse . Aparecerá la pantalla RECALL en el visor con el número de archivo actualmente seleccionado.

NOTA

Para salir de la función Recall sin recuperar el texto, pulse  (O mantenga pulsada  y pulse ).

- 4 Pulse  o  hasta que se visualice el número de archivo que contenga el texto que desea recuperar. El nombre del archivo se muestra junto al número de archivo y el texto almacenado en el número de archivo seleccionado se muestra en la parte inferior de la pantalla.

NOTA

 Para ver otras partes del archivo de texto seleccionado, pulse  o .

 Los archivos de plantilla Auto Format con la misma anchura de cinta se visualizan agrupados.



- 5 Pulse . El texto que se haya escrito previamente desaparece de la pantalla y se muestra el texto almacenado bajo el número de archivo seleccionado.





Eliminación de un archivo

Para eliminar un archivo guardado:



- 1 Mantenga pulsada  y pulse . Aparecerá la pantalla MEMORY.



NOTA

Una plantilla Auto Format que se haya almacenado en la memoria se borra manteniendo pulsada  y pulsando  desde la función Auto Format.



- 2 Pulse  o  hasta que  se desplace junto a **CLEAR**.
- 3 Pulse . Aparecerá la pantalla CLEAR en el visor con el número de archivo actualmente seleccionado.

NOTA



Para salir de la función Memory Clear sin borrar los textos, pulse  (O mantenga pulsada  y pulse ).

- 4 Pulse  o  hasta que se visualice el número de archivo que contenga el texto que desea borrar. El nombre de archivo se muestra junto al número de archivo y el texto almacenado bajo el número de archivo seleccionado se muestra en la línea inferior.

NOTA

 Para ver otras partes del archivo de texto seleccionado, pulse  o .

 Los archivos de plantilla Auto Format con la misma anchura de cinta se visualizan agrupados.

- 5 Pulse la barra de espacio para que  aparezca a la derecha del nombre de archivo.
- 6 Repita los pasos 4 y 5 hasta que  aparezca a la derecha de todos los archivos que quiera borrar. Los archivos marcados con  se borrarán.

NOTA

☞ Si tiene que suprimir varios archivos, siga los pasos 5 y 6 para marcarlos con ✓. Si sólo va a suprimir un archivo, puede omitir los pasos 5 y 6.

☞ Para seleccionar todos los archivos de la memoria, mantenga pulsada y pulse la barra de espacio.

☞ Para quitar un archivo del grupo de los que se van a borrar, seleccione el archivo y, a continuación, pulse la barra de espacio para quitar ✓ que aparece a la derecha del nombre de archivo.

- 7 Pulse . Aparecerá el mensaje "OK TO CLEAR?".

NOTA

Si se han seleccionado todos los archivos almacenados, aparecerá el mensaje "CLEAR ALL?".

- 8 Pulse . El texto almacenado en los números de archivo seleccionados se borra.





NOTA

Para retroceder y seleccionar otros archivos que se quieran borrar, pulse .

Impresión del texto almacenado y plantillas de Auto Format



Puede imprimir inmediatamente varios textos o plantillas de Auto Format almacenados sin necesidad de recuperarlos primero.

Para imprimir los archivos de texto almacenados:



- 1 Mantenga pulsada y pulse . Aparecerá la pantalla MEMORY.
- 2 Pulse  o  hasta que ✓ se desplace junto a **PRINT**.
- 3 Pulse . La pantalla PRINT aparece en el visor con el número de archivo actualmente seleccionado.

NOTA

Para salir de la función Memory Print sin imprimir el texto, pulse (O mantenga pulsada y pulse ).

- 4 Pulse  o  hasta que se visualice el número de archivo que contiene el texto que desea imprimir. El nombre de archivo se muestra junto al número de archivo y el texto almacenado bajo el número de archivo seleccionado se muestra en la línea inferior.

NOTA

Para ver otras partes del archivo de texto seleccionado, pulse  o .

- 5 Pulse la barra de espacio para que ✓ aparezca a la derecha del nombre de archivo.
- 6 Repita los pasos 4 y 5 hasta que ✓ aparezca a la derecha de todos los archivos que se quieran imprimir. Los archivos marcados con ✓ se imprimirán.







NOTA

☞ Si tiene que imprimir varios archivos, siga los pasos 5 y 6 para marcarlos con ✓. Si sólo tiene que imprimir un archivo, puede omitir los pasos 5 y 6.

☞ Para quitar un archivo del grupo de los que se van a imprimir, seleccione el archivo y, a continuación, pulse la barra de espacio para quitar ✓ de la derecha del nombre de archivo.



- 7 Pulse . El texto almacenado bajo los números de archivo seleccionados se imprimen.

Para imprimir los archivos de plantilla Auto Format almacenados:



- 1 Mantenga pulsada y pulse  o .
- 2 Mantenga pulsada y pulse . Aparecerá la pantalla MEMORY.
- 3 Pulse  o  hasta que ✓ se desplace junto a **PRINT**.
- 4 Pulse . La pantalla PRINT aparece en el visor con el número de archivo actualmente seleccionado.

NOTA

Para salir de la función Memory Print sin imprimir el texto, pulse (O mantenga pulsada y pulse .

- 5 Pulse  o  hasta que se visualice el número de archivo que contiene el texto que desea imprimir. El nombre de archivo se muestra junto al número de archivo y el texto almacenado bajo el número de archivo seleccionado se muestra en la línea inferior.



NOTA

- ☞ Para ver otras partes del archivo de texto seleccionado, pulse  o .
- ☞ Los archivos de plantilla Auto Format con la misma anchura de cinta se visualizan agrupados.

- 6 Pulse la barra de espacio para que ✓ aparezca a la derecha del nombre de archivo.
- 7 Repita los pasos 5 y 6 hasta que ✓ aparezca a la derecha de todos los archivos que se quieran imprimir. Los archivos marcados con ✓ se imprimirán.



NOTA

- ☞ Si tiene que imprimir varios archivos, siga los pasos 5 y 6 para marcarlos con ✓. Si sólo tiene que imprimir un archivo, puede omitir los pasos 5 y 6.
- ☞ Para seleccionar todos los archivos de la memoria, mantenga pulsada  y pulse la barra de espacio.
- ☞ Para quitar un archivo del grupo de los que se van a imprimir, seleccione el archivo y, a continuación, pulse la barra de espacio para quitar ✓ de la derecha del nombre de archivo.

- 8 Pulse . La pantalla MENU aparece en el visor.
- 9 Compruebe que ✓ aparece junto a **PRINT** y pulse . El texto almacenado bajo los números de archivo seleccionados se imprimen.

Para cambiar el estilo de la plantilla Auto Format almacenada:

- 10 Pulse  o  hasta que ✓ se desplace junto a **CHANGE STYLE**.
- 11 Pulse .





- 12 Pulse  o  hasta que se visualice el nombre del estilo de formato que desee. En el lado derecho de la pantalla se puede ver una muestra.

NOTA



Pulse la barra de espacio para seleccionar el ajuste predeterminado (**NO CHANGE**).

- 13 Pulse . La pantalla MENU volverá a aparecer en el visor.

Para imprimir más archivos de plantilla Auto Format almacenados:

- 14 Pulse  o  hasta que ✓ se desplace junto a **PRINT MORE**.
- 15 Pulse . La pantalla PRINT aparece en el visor con el número de archivo actualmente seleccionado.
- 16 Pulse  o  hasta que se visualice el número de archivo que contiene el texto que desea imprimir. El nombre de archivo se muestra junto al número de archivo y el texto almacenado bajo el número de archivo seleccionado se muestra en la línea inferior.

NOTA

- ☞ Para ver otras partes del archivo de texto seleccionado, pulse  o .
- ☞ Los archivos de plantilla Auto Format con la misma anchura de cinta se visualizan agrupados.

- 17 Pulse la barra de espacio para que ✓ aparezca a la derecha del nombre de archivo.
- 18 Repita los pasos 16 y 17 hasta que ✓ aparezca a la derecha de todos los archivos que se tienen que imprimir. Los archivos marcados con ✓ se imprimirán.



NOTA

Si tiene que imprimir varios archivos, siga los pasos 17 y 18 para marcarlos con ✓. Si sólo tiene que imprimir un archivo, puede omitir los pasos 17 y 18.

- 19 Pulse . La pantalla MENU aparece en el visor.

- 20 Compruebe que ✓ aparece junto a **PRINT** y pulse . El texto almacenado bajo los números de archivo seleccionados se imprimen.

Para terminar la función Auto Format:

- 21 Pulse  o  hasta que ✓ se desplace junto a **EXIT**.
- 22 Pulse . La pantalla de la función Auto Format que se visualizaba antes de utilizar la función Memory Print reaparecerá en el visor.

Ajustes de la máquina

Funciones de configuración

( + )





Hay varias funciones disponibles para cambiar el aspecto general de cómo se muestra texto en la pantalla y para ajustar el funcionamiento de la P-touch.

Para cambiar el ajuste UNITS:

Esta función le permite seleccionar las unidades que se usarán para visualizar las mediciones.





- 1 Mantenga pulsada  y pulse .

NOTA
Este paso se puede omitir si se aplican al mismo tiempo varios ajustes de funciones de Configuración.

- 2 Pulse  o  hasta que se visualice **UNITS**.
- 3 Pulse  o  hasta que se visualice el valor deseado.



NOTA
Para devolver a la función su ajuste predeterminado (pulgada), pulse la barra de espacio.

- 4 Pulse  para aplicar la configuración.



NOTA
Para aplicar varios ajustes de Configuración al mismo tiempo, continúe pulsando  o  para seleccionar la función y, a continuación, pulse  o  para seleccionar el ajuste que se desee. Pulse  sólo después de configurar las funciones necesarias.



Para cambiar el ajuste LANGUAGE:

La función **LANGUAGE** le permite seleccionar si los menús, ajustes y mensajes aparecerán en inglés o en francés.

- 1 Mantenga pulsada  y pulse .

NOTA
Este paso se puede omitir si se aplican al mismo tiempo varios ajustes de funciones de Configuración.

- 2 Pulse  o  hasta que se visualice **LANGUAGE**.





- 3 Pulse  o  hasta que se visualice el valor deseado.

NOTA

Para devolver el valor predeterminado a la función (ENGLISH), pulse la barra de espacio.

- 4 Pulse  para aplicar la configuración.

NOTA

Para aplicar varios ajustes de Configuración al mismo tiempo, continúe pulsando  o  para seleccionar la función y, a continuación, pulse  o  para seleccionar el ajuste que se desee. Pulse  sólo después de configurar las funciones necesarias.





Para cambiar el ajuste CONTRAST:

La función **CONTRAST** le permite ver la pantalla LCD más clara o más oscura.

- 1 Mantenga pulsada  y pulse .

NOTA

Este paso se puede omitir si se aplican al mismo tiempo varios ajustes de funciones de Configuración.





- 2 Pulse  o  hasta que se visualice **CONTRAST**.
- 3 Pulse  o  hasta que se visualice el valor deseado.

NOTA

Para devolver el valor predeterminado a la función (0), pulse la barra de espacio.

- 4 Pulse  para aplicar la configuración.

NOTA



Para aplicar varios ajustes de Configuración al mismo tiempo, continúe pulsando  o  para seleccionar la función y, a continuación, pulse  o  para seleccionar el ajuste que se desee. Pulse  sólo después de configurar las funciones necesarias.

Para cambiar el ajuste TAPE LENGTH ADJUST:

Si imprime una etiqueta con una longitud específica (función Tape Length), la longitud de la etiqueta impresa puede diferir ligeramente. Esta función permite ajustar la longitud de la etiqueta impresa.





NOTA

Si la longitud de la cinta no se puede ajustar satisfactoriamente mediante esta función, se pueden hacer pequeños ajustes a la longitud mediante la función Tape Length.

- 1 Mantenga pulsada  y pulse .

NOTA

Este paso se puede omitir si se aplican al mismo tiempo varios ajustes de funciones de Configuración.

- 2 Pulse  o  hasta que se visualice **TAPE LENGTH ADJUST**.
- 3 Pulse  o  hasta que se visualice el valor deseado.





NOTA

 Para devolver el valor predeterminado a la función (0), pulse la barra de espacio.

 Para reducir la longitud de la etiqueta, seleccione un valor inferior. Para incrementar la longitud de la etiqueta, seleccione un valor superior.

- 4 Pulse  para aplicar la configuración.

NOTA

Para aplicar varios ajustes de Configuración al mismo tiempo, continúe pulsando  o  para seleccionar la función y, a continuación, pulse  o  para seleccionar el ajuste que se desee. Pulse  sólo después de configurar las funciones necesarias.

Para cambiar el ajuste HEAD ADJUSTMENT:

Esta función permite desplazar la impresión hacia arriba o hacia abajo en la cinta.





NOTA

Esta función no se puede establecer si se imprime con cinta de 1 1/2 pulgadas (36 mm) de ancho.

- 1 Mantenga pulsada  y pulse .

NOTA

Este paso se puede omitir si se aplican al mismo tiempo varios ajustes de funciones de Configuración.

- 2 Pulse  o  hasta que se visualice **HEAD ADJUSTMENT**.
- 3 Pulse  o  hasta que se visualice el valor deseado.





NOTA

☞ Para devolver el valor predeterminado a la función (0), pulse la barra de espacio.

☞ Para desplazar la impresión hacia abajo, seleccione un valor inferior. Para desplazar la impresión hacia arriba, seleccione un valor superior.

- 4 Pulse  para aplicar la configuración.

NOTA

Para aplicar varios ajustes de Configuración al mismo tiempo, continúe pulsando  o  para seleccionar la función y, a continuación, pulse  o  para seleccionar el ajuste que se desee. Pulse  sólo después de configurar las funciones necesarias.

Para cambiar el ajuste HALF CUTTER:

Esta función permite ajustar la profundidad del medio corte en cinta laminada, por ejemplo, si la cinta se corta en exceso o no lo suficiente. Normalmente, sólo es necesario cambiar el valor en uno. Si el medio corte todavía es demasiado profundo o no lo suficiente, vuelva a cambiar el valor en uno.



NOTA



Si la cinta sigue sin cortarse correctamente incluso después de ajustar este valor continuamente, quizá la causa sea que la cizalla está roma. Póngase en contacto con su representante de servicio.

- 1 Mantenga pulsada  y pulse .

NOTA

Este paso se puede omitir si se aplican al mismo tiempo varios ajustes de funciones de Configuración.

- 2 Pulse  o  hasta que se visualice **HALF CUTTER**.

- 3 Pulse  o  hasta que se visualice el valor deseado.

NOTA





☞ Para cortar a menos profundidad, seleccione un valor inferior. Para cortar a más profundidad, seleccione un valor superior.

☞ Ajuste el valor en pasos pequeños.

☞ Para devolver el valor predeterminado a la función (0), pulse la barra de espacio.



- 4 Pulse  para aplicar la configuración.

NOTA

Para aplicar varios ajustes de Configuración al mismo tiempo, continúe pulsando  o  para seleccionar la función y, a continuación, pulse  o  para seleccionar el ajuste que se desee. Pulse  sólo después de configurar las funciones necesarias.



Para cambiar el ajuste USB ID SELECTION:



Esta función permite especificar un número de identificación exclusivo a cada P-touch conectada al PC para imprimir mediante la conexión USB. Normalmente, para facilitar la configuración de varias máquinas P-touch conectadas a un PC, todas las PT-9600/3600 se definen como **00000001**, lo cual significa que los datos se imprimirán al mismo tiempo en todas las máquinas P-touch conectadas.

- 1 Mantenga pulsada  y pulse .

NOTA

Este paso se puede omitir si se aplican al mismo tiempo varios ajustes de funciones de Configuración.

- 2 Pulse  o  hasta que se visualice **USB ID SELECTION**.





- 3 Pulse  o  hasta que se visualice el valor deseado.

NOTA

☞ Para devolver el valor predeterminado a la función (00000001), pulse la barra de espacio.

4 Pulse  para aplicar la configuración.



NOTA



Para aplicar varios ajustes de Configuración al mismo tiempo, continúe pulsando  o  para seleccionar la función y, a continuación, pulse  o  para seleccionar el ajuste que se desee. Pulse  sólo después de configurar las funciones necesarias.

SOLUCIÓN DE PROBLEMAS

Problema	Solución
<p>(1) Después de poner en marcha la máquina, la pantalla sigue en blanco o muestra caracteres extraños.</p>	<ul style="list-style-type: none"> ● Compruebe que el adaptador de CA esté conectado. ● Compruebe que la pila recargable NI-MH esté insertada correctamente. (Sólo PT-9600) ● Para reiniciar la máquina: <ul style="list-style-type: none"> - (PT-3600) desenchufe el adaptador de CA, déjelo desenchufado un minuto y, a continuación, enchúfelo otra vez - (sólo PT-9600) pulse el botón de reinicio que está en el compartimento de las pilas, en la parte inferior de la máquina <p>☞ Se borrarán el texto y los formatos de la pantalla.</p> 
<p>(2) La máquina no imprime o imprime caracteres difuminados.</p>	<ul style="list-style-type: none"> ● Compruebe que el casete de cinta se ha insertado correctamente. ● Si el casete de cinta está vacío, sustitúyalo por uno nuevo. ● Compruebe que la tapa del compartimento de la cinta está cerrada. ● Compruebe que el cable de interfaz se ha conectado correctamente.
<p>(3) El texto se imprime sobre cinta rayada.</p>	<ul style="list-style-type: none"> ● Se ha llegado al final de la cinta en el casete. Sustitúyalo con uno nuevo.

SOLUCIÓN DE PROBLEMAS

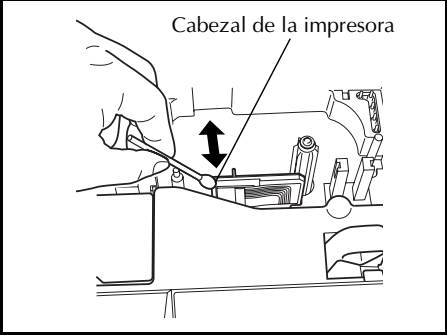
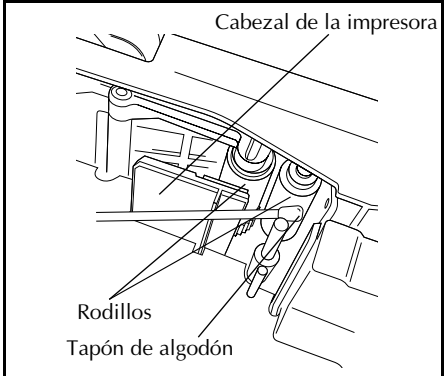
Problema	Solución
(4) La P-touch no funciona correctamente.	<ul style="list-style-type: none">● Para reiniciar la P-touch, apáguela y, mientras mantiene pulsada  y , vuelva a encenderla.<ul style="list-style-type: none">☞ Todos los ajustes se reiniciarán con sus valores predeterminados y todo el contenido de la memoria se borrará. Si necesita conservar los ajustes actuales y los archivos almacenados, haga una copia de seguridad en el PC mediante el programa de gestión de copias de seguridad P-touch Backup Manager.☞ Antes de instalar o extraer el casete de cinta, debe reiniciar la P-touch.
(5) La máquina se ha “bloqueado” (es decir, no pasa nada cuando se pulsa una tecla).	<ul style="list-style-type: none">● Para reiniciar la máquina:<ul style="list-style-type: none">- (PT-3600) desenchufe el adaptador de CA, déjelo desenchufado un minuto y, a continuación, enchúfelo otra vez- (sólo PT-9600) pulse el botón de reinicio que está en el compartimento de las pilas, en la parte inferior de la máquina☞ Se borrarán el texto y los formatos de la pantalla y todos los archivos de texto almacenados en la memoria.☞ Antes de instalar o extraer el casete de cinta, debe reiniciar la P-touch.
(6) El corte del medio es demasiado profundo o no lo suficiente.	<ul style="list-style-type: none">● Siga el procedimiento en las páginas 67 para ajustar la profundidad del corte de la cinta laminada.

Problema	Solución
<p>(7) Aparece una línea horizontal en blanco sobre el texto en la etiqueta impresa.</p>	<ol style="list-style-type: none"> ❶ Pare la máquina, desconecte el adaptador de CA y (sólo para PT-9600) extraiga la pila recargable. ❷ Abra la tapa del compartimento de la cinta y extraiga el casete de cinta, si está instalado. El cabezal de la impresora y los rodillos están situados en el compartimento de la cinta. ❸ Cabezal de la impresora: Utilice un tapón de algodón seco y limpie suavemente hacia arriba y hacia abajo el cabezal de la impresora.  <p>Rodillos: Utilice un tapón de algodón seco y limpie hacia arriba y hacia abajo cada rodillo mientras los va girando.</p>  <ol style="list-style-type: none"> ❹ Instale un casete de cinta, cierre la tapa del compartimento de la cinta e intente volver a imprimir. ❺ Si sigue apareciendo una raya en blanco en la etiqueta impresa, repita los pasos ❷ a ❹ y utilice un tapón de algodón humedecido en alcohol isopropílico (frote). <p>Si ninguna de estas soluciones funciona, póngase en contacto con su representante de servicio.</p> <ul style="list-style-type: none"> ☞ El cabezal de la impresora se limpia más fácilmente con el casete de limpieza opcional para cabezales de impresora (TZ-CL6). ☞ El cabezal de impresión también podrá limpiarse pulsando  sin casete de cinta instalado.

SOLUCIÓN DE PROBLEMAS

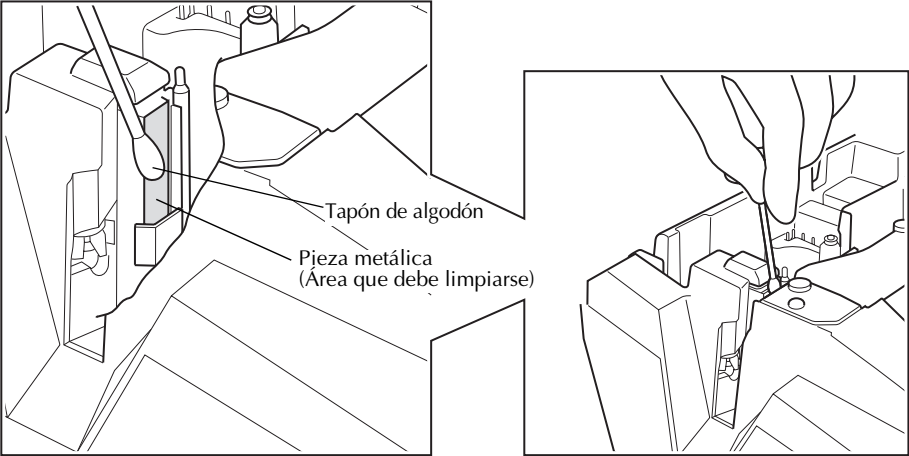
Problema	Solución
<p>(8) La cinta no se extrae correctamente después del corte automático.</p>  <p>Tapón de algodón</p> <p>Pieza metálica (Área que debe limpiarse)</p>	<ul style="list-style-type: none">● Apague la máquina, abra la tapa del compartimento de la cinta y extraiga el casete de cinta, si está instalado.● Con un algodón, limpie la pieza metálica de la ranura de salida a la izquierda de la cizalla.
<p>(9) La cizalla no corta correctamente.</p>	<ul style="list-style-type: none">● Cambie el valor HALF CUTTER. (Consulte la página 67.)● Puede que la cizalla haya perdido filo. Póngase en contacto con su representante de servicio.

ESPECIFICACIONES DE LA MÁQUINA

HARDWARE

Suministro eléctrico:	24 V CC, 1,5 A (Adaptador de CA AD9000) (sólo PT-9600: pila recargable de Ni-MH)												
Dispositivo de entrada:	Teclado (PT-9600: 68 teclas; PT-3600: 58 teclas)												
LCD:	24 × 119 puntos + Mayús, Alt y otros indicadores (con luz de fondo de la pantalla; sólo PT-9600)												
Cinta de impresión:	La cinta TZ está disponible en los seis anchos siguientes: <table> <tr> <td>1/4 pulgadas</td> <td>(6 mm)</td> </tr> <tr> <td>3/8 pulgadas</td> <td>(9 mm)</td> </tr> <tr> <td>1/2 pulgadas</td> <td>(12 mm)</td> </tr> <tr> <td>3/4 pulgadas</td> <td>(18 mm)</td> </tr> <tr> <td>1 pulgadas</td> <td>(24 mm)</td> </tr> <tr> <td>1 1/2 pulgadas</td> <td>(36 mm)</td> </tr> </table> <p>Las etiquetas AV están disponibles en los tres tipos siguientes. Etiquetas de direcciones AV2067: 3/4" × 2 5/8 pulgadas (20 mm × 67 mm) Etiquetas de direcciones de remitente AV1957: 3/4" × 2 1/4 pulgadas (19 mm × 57 mm) Etiquetas de carpetas de archivos AV1789: 5/8" × 3 1/2 pulgadas (17 mm × 89 mm)</p>	1/4 pulgadas	(6 mm)	3/8 pulgadas	(9 mm)	1/2 pulgadas	(12 mm)	3/4 pulgadas	(18 mm)	1 pulgadas	(24 mm)	1 1/2 pulgadas	(36 mm)
1/4 pulgadas	(6 mm)												
3/8 pulgadas	(9 mm)												
1/2 pulgadas	(12 mm)												
3/4 pulgadas	(18 mm)												
1 pulgadas	(24 mm)												
1 1/2 pulgadas	(36 mm)												
Cabezal de la impresora:	384 puntos (altura)/360 ppp (resolución)												
Cizalla de cinta:	Corte completo automático Medio corte automático												
Dimensiones:	9 1/3 (An) × 11 15/16 (Pr) × 4 (Al) pulgadas (237 (An) × 302 (Pr) × 101 (Al) mm)												
Peso:	4,41 lbs. (2 kg)												

SOFTWARE

Fuentes de caracteres:	10 fuentes integradas (Helsinki, Brussels, US, San Diego, Florida, Brunei Bold, Los Angeles, Bermuda Script, Istanbul y Letter Gothic)
Tamaños de los caracteres:	AUTO más 24 tamaños en puntos (4, 5, 6, 7, 8, 9, 10, 11, 12, 14, 16, 18, 20, 22, 24, 28, 32, 36, 40, 48, 56, 64, 72 y 76 puntos)
Estilos de los caracteres:	Normal, Bold, Outline, Solid, Shadow, Inverted, Italic y Vertical
Tamaño del búffer:	Máximo línea de texto de 4' (1,0 metros) Máximo 16 líneas Máximo 50 bloques
Tamaño de la memoria:	Aproximadamente 10.000 caracteres

brother®

